



OBRA:

**NUEVO PASO PEATONAL CERVANTES KM 53,075
RAMAL EZEIZA - CAÑUELAS**

LINEA ROCA

**INDICE DE CONTENIDOS**

Artículo 1°.	- Objeto.....	6
Artículo 2°.	- Alcance de los Trabajos	6
Artículo 3°.	- Sistema de Contratación	8
Artículo 4°.	- Requisitos de la Oferta Técnica y Exigencias Administrativas 8	
Artículo 5°.	- Provisiones a Cargo de LA CONTRATISTA.....	9
Artículo 6°.	- Plazo de Obra	9
Artículo 7°.	- Normas y Especificaciones a Considerar.....	10
Artículo 8°.	- Medidas de Seguridad en los Lugares de Trabajo.....	11
Artículo 9°.	- Metodología de Trabajo.....	11
9.1	Depósito de materiales, herramientas y equipos	12
9.2	Seguridad operativa.....	12
9.3	Alumbrado en los lugares de trabajo	12
9.4	Limpieza, extracciones y remociones	12
9.5	Materiales.....	13
9.6	Equipos, máquinas, herramientas.....	13
9.7	Cerco, vallado, protecciones, pasarelas públicas, señalizaciones, desvíos, etc.	13
Artículo 10°.	Horario de Trabajo	14
Artículo 11°.	- Control de los Trabajos	15
Artículo 12°.	Lugar de Ejecución de los Trabajos	16
Artículo 13°.	- Conocimiento de la Obra.....	16
Artículo 14°.	- Manejo de Obra	17
14.1	Obrador y Depósito.....	17
14.2	Manejo de Materiales	17
14.3	Abastecimiento de Materiales	18
14.4	Movimiento de Materiales.....	18
14.5	Marcas de Materiales	18
14.6	Manejo de Recursos	18
14.7	Trámites, Gestiones y Permisos.....	19





14.8	Iluminación y Fuerza Motriz	19
14.9	Autorización de los Trabajos	19
14.10	Responsabilidad por Elementos de la Obra	20
14.11	Andamios.....	20
14.12	Protección del Entorno.....	21
Artículo 15°.	- Representante Técnico.....	21
Artículo 16°.	- Provisiones para la Inspección.....	22
Artículo 17°.	- Limpieza de Obra	22
17.1	Limpieza periódica de obra.....	22
17.2	Limpieza final de obra.....	22
Artículo 18°.	- Documentación Final de Obra	22
Artículo 19°.	- Garantía Técnica y Vicios Ocultos	23
19.1	Recepción provisoria.....	23
19.2	Recepción definitiva	23
Artículo 20°.	- Medición y Certificación.....	24
Artículo 21°.	Descripción de los Trabajos	24
21.1	Tareas preliminares	24
21.1.1	Cartel de Obra, Obrador y Delimitación de Obra	24
21.1.2	Ingeniería de Obra y Proyecto Ejecutivo	26
21.1.3	Documentación Conforme a Obra.....	29
21.2	Demoliciones.....	29
21.2.1	Ejecución de demoliciones varias para nueva accesibilidad.....	29
21.2.2	Limpieza y retiro de producido existente.....	30
21.3	Poda y desmalezado	30
21.3.1	Retiro de capa vegetal	30
21.4	Movimiento de suelos y excavaciones.....	30
21.4.1	Movimiento de suelos.....	30
21.4.2	Excavación de fundaciones	31
21.5	Fundaciones, contrapisos, solados y demarcaciones	31
21.5.1	Bases para postes, señalética en laberintos	31



21.5.2	Solado de Hormigón Armado en paso peatonal y laberinto	32
21.5.3	Provisión y colocación de fijaciones de tirafondos para losetas.....	32
21.5.4	Provisión y colocación de gomas para losetas de H°A°	33
21.5.5	Provisión y colocación de Losetas Exteriores H°A° tipo H	33
21.5.6	Provisión y colocación de Losetas Interiores H°A° tipo J.....	36
21.5.7	Provisión y colocación de solado háptico.....	36
21.5.8	Vereda de Hormigón Armado.....	36
21.5.9	Viga de encadenado.....	37
21.5.10	Ejecución de pilotines	37
21.5.11	Rampa de Hormigón Armado.....	38
21.6	Instalación para señalamiento	39
21.6.1	Ejecución y colocación de cañeros de Señalamiento.....	39
21.6.2	Cámara de Inspección (incluye empalme entre cámaras)	39
21.7	Herrería	39
21.7.1	Provisión y Colocación postes y barandas en Laberintos (incluye pintura).....	39
21.7.2	Provisión y Colocación Barandas en escalera y circulación (incluye pintura)	41
21.7.3	Provisión y Colocación Barandas en rampa (incluye pintura)	42
21.7.4	Señalética para PP	42
21.8	Pintura.....	43
21.8.1	Demarcación de Laberinto y Senda Peatonal.....	43
21.9	Limpieza.....	43
21.9.1	Limpieza diaria	44
21.9.2	Limpieza final	44
ANEXOS	45	



1	Anexo I: Planillas de Cotización y cálculos parciales por Paso Peatonal	45
2	Anexo II: Diseño de Cartel De Obra.....	45
3	Anexo III: Planos	45
4	Anexo IV: Planos de Gálibo.....	45
5	Anexo V: NORMA DE SEGURIDAD LR N° 21: Normas básicas generales de prevención de accidentes para realizar tareas en zona de vías y el PROCEDIMIENTO 002 PG HSMA.	45
6	Anexo VI: Modelo de Análisis de Precios	45
7	Anexo VII: Especificaciones Técnicas Generales para Obras Civiles.....	45
8	Anexo VIII: NOTA CNRT G.STN°01243 Diciembre 2001 – Pasos peatonales no autorizados.....	45

  Ministerio de Transporte Argentina	GERENCIA DE VÍA Y OBRAS	
	NUEVO PASO PEATONAL CERVANTES KM 53,075 RAMAL EZEIZA-CAÑUELAS, Línea Roca	
	<i>Revisión 00</i>	
	GR-VO-ET-063	
		<i>Fecha: 30-08-21</i>
		<i>Página 6 de 45</i>

Artículo 1°. - Objeto

La presente documentación define las Especificaciones Técnicas, las cuales junto al Pliego de Condiciones Generales y demás documentos que conforman la presente Licitación rigen los trabajos de ejecución del nuevo Paso Peatonal Cervantes, ubicado en la progresiva kilométrica 53,075 Ramal Ezeiza – Cañuelas de la Línea General Roca.

Las tareas comprenden la mano de obra, materiales, herramientas, equipos, y todo elemento que resulte necesario para la ejecución de los trabajos objeto del presente pliego.

Artículo 2°. - Alcance de los Trabajos

Los trabajos a contratar comprenden la ingeniería, la provisión de mano de obra, la provisión de los materiales, máquinas y equipos para la total realización de los trabajos necesarios para la ejecución del Paso Peatonal (PP) Cervantes ubicado en la progresiva kilométrica 53,075, Ramal Ezeiza – Cañuelas de la Línea General Roca, incluyendo la ejecución de losas de aproximación, laberintos y sendas peatonales. A modo general, pero no taxativo, se prevén las siguientes tareas:

- Trabajos preliminares: relevamiento de la infraestructura y proyecto ejecutivo.
- Identificación de interferencias existentes.
- Delimitación de zona de obra.
- Replanteo, nivelación del terreno y transporte de producido.
- Limpieza y desmalezado.
- Provisión y colocación de losetas; ejecución de losas de aproximación y losas entrevía.
- Ejecución de laberintos de ingreso a la zona de vías.
- Demarcación peatonal.
- Señalética para PP.
- Instalación para futura conexión de Señalamiento.

Todos los trabajos requeridos deberán ser realizados conformes a su fin, para lo cual deberán considerarse incluidos todos los elementos y medios necesarios para el correcto funcionamiento, aun cuando no se mencionen explícitamente en la presente especificación.

Personal de LA CONTRATISTA en Obra - Dotación

LA CONTRATISTA deberá estar representada en Obra permanentemente hasta la finalización total de sus obligaciones contractuales, por profesionales con incumbencia al tipo de obra a ejecutarse, inscriptos en los Colegios y/o Consejos Profesionales correspondientes.

El **Representante Técnico** será responsable de avalar al CONTRATISTA en todos los aspectos técnicos, relacionados con las Obras contratadas, así como refrendar todos los certificados de obra

A su vez será responsable de elaborar y firmar la Documentación Ejecutiva de las Obras contratadas, compatibilizar la ingeniería de sus proveedores con los propósitos del Proyecto y

 TRENES ARGENTINOS Ministerio de Transporte Argentina	GERENCIA DE VÍA Y OBRAS	
	NUEVO PASO PEATONAL CERVANTES KM 53,075 RAMAL EZEIZA-CAÑUELAS, Línea Roca	
	<i>Revisión 00</i>	
	GR-VO-ET-063	
	<i>Fecha: 30-08-21</i>	
	<i>Página 7 de 45</i>	

suministrar en tiempo y forma los Planos Ejecutivos necesarios para el desarrollo de las Obras. Estará encargado de definir, realizar y poner a disposición de la Inspección de Obra la ingeniería de detalle, y todos los planos constructivos que componen la obra.

El **Jefe de Obra** será responsable de coordinar y dirigir las distintas especialidades (Civil, Eléctrica, Mecánica, etc.); deberá atender todas las indicaciones que les sean impartidas por la Inspección de Obra. Recibir Órdenes de Servicio y tomar conocimiento de ellas; emitir Notas de Pedido del CONTRATISTA; suscribir Actas y partes diarios; llevar al día y en obra toda la documentación correspondiente, la cual estará a disposición de la Inspección de Obra cuando ésta así lo solicite. Será responsable de todos los aspectos de ejecución conforme a las Órdenes de Trabajo recibidas y los Planos "Aprobados para Construcción", desarrollo conforme a las Reglas del Arte y mantenimiento de las obras. Deberá tomar todas las medidas necesarias para la seguridad y protección de personas y bienes propios y de terceros.

El **Capataz de vía** será el responsable de coordinar las tareas generales y en particular las tareas de vía, motivo por el cual deberá contar con experiencia comprobable en tareas de mejoramiento pesado de vías.

El personal del CONTRATISTA deberá ser idóneo y suficiente para los trabajos a ejecutar, y la Inspección de Obra podrá solicitar el reemplazo de cualquier empleado del CONTRATISTA que considere incompetente, o su asignación a otra tarea. Asimismo, la Inspección de Obra podrá solicitar la desvinculación, a costa del CONTRATISTA, de todo empleado del CONTRATISTA o sus Subcontratistas que faltare al orden, y la ampliación del plantel de personal cuando éste resultare insuficiente de acuerdo con el ritmo de avance de los trabajos.



Tanto el Jefe de Obra como el responsable de Seguridad e Higiene deberán estar presentes de manera permanente en obra.

Dotación mínima requerida

Dada la necesidad de contar con las obras finalizadas dentro del plazo establecido, LA CONTRATISTA deberá contar con una dotación mínima de personal debidamente capacitado teniendo en cuenta la magnitud, la calidad, los plazos establecidos y el alcance de las tareas a realizar, según el siguiente cuadro:

Dotación mínima requerida					
Rep. técnico	Jefe de Obra (Presencia permanente)	Responsable Seg. e Hig (Presencia Permanente)	Capataz de Vía (Presencia Permanente)	Cuadrilla de trabajo (Ay, Of, Of Esp)	Staff Logística / Servicios Generales
N°	N°	N°	N°	N°	N°
1	1	1	1	6	1

La dotación enunciada es la mínima requerida, quedando bajo responsabilidad de LA CONTRATISTA la incorporación de mayor personal en función de su estimación de recursos

  Ministerio de Transporte Argentina	GERENCIA DE VÍA Y OBRAS	
	NUEVO PASO PEATONAL CERVANTES KM 53,075 RAMAL EZEIZA-CAÑUELAS, Línea Roca	
	<i>Revisión 00</i>	
	GR-VO-ET-063	
		<i>Fecha: 30-08-21</i>
		<i>Página 8 de 45</i>

necesarios para dar cumplimiento al alcance en las condiciones de tiempo y calidad previstas en las presentes Especificaciones Técnicas. La incorporación de personal adicional no será causal de reclamo alguno por parte de LA CONTRATISTA.

Artículo 3°. - Sistema de Contratación

Los trabajos serán contratados por el sistema "Ajuste Alzado" en función del itemizado establecido en la Planilla de Cotización. Los precios cotizados serán considerados a todos los efectos fijos e inamovibles. Se entenderá en consecuencia que se encuentran incluidas en el precio todas las prestaciones que, de acuerdo a su juicio y experiencia, el Oferente deberá realizar para el fiel y estricto cumplimiento de sus obligaciones, aunque las mismas no estén explicitadas en la oferta, tales como el transporte y los seguros de las mercaderías hasta el lugar de entrega.

SOF S.E. sólo abonará los trabajos efectivamente realizados y debidamente certificados, sin que LA CONTRATISTA tenga nada que reclamar cuando existan diferencias entre las cantidades ofertadas y las efectivamente requeridas y certificadas por SOF S.E.

Cantidades

Las cantidades a ejecutar de cada ítem se encuentran indicadas en las Planillas de Cotización.



Dichas cantidades son estimadas y podrán variar en función de las condiciones que se constaten a la fecha de inicio de los trabajos, de acuerdo a las instrucciones que oportunamente imparta la Inspección de Obra.

SOFSE podrá suspender o cancelar el todo o parte de las prestaciones contratadas comunicando al CONTRATISTA la orden correspondiente por medio fehaciente y procediendo a la medición de la obra ejecutada en la parte que alcance la suspensión o cancelación.

Artículo 4°. - Requisitos de la Oferta Técnica y Exigencias Administrativas

La oferta técnica deberá contar indefectiblemente para su análisis con los siguientes elementos:

- Memoria descriptiva de los trabajos cotizados.
- Planilla de Cotización completada según el modelo adjunto, con indicación de los precios unitarios y totales. En todos los casos, los precios deberán expresarse discriminando el Impuesto al Valor Agregado.
- Organigrama de Obra y Nómina de Personal Técnico que estará afectado directamente a la obra (Responsable Técnico según Artículo 15°, Jefe de Obra, Capataz de vía y Responsable de H y S), acompañado del curriculum vitae que los habilite para la especialidad en la cual participen, e incluyendo los antecedentes requeridos para cada posición según lo indicado en el Artículo 2°.
- Listado de Antecedentes en Obras civiles de infraestructura ferroviaria, vial, de espacio urbano y/o de tendido de servicios; con afectación de la vía pública en los últimos diez (10) años en carácter de Declaración Jurada.
- Declaración Jurada de conocimiento del sitio de obra (ver Art 13°)

  Ministerio de Transporte Argentina	GERENCIA DE VÍA Y OBRAS	
	NUEVO PASO PEATONAL CERVANTES KM 53,075 RAMAL EZEIZA-CAÑUELAS, Línea Roca	
	<i>Revisión 00</i>	
	GR-VO-ET-063	
		<i>Fecha: 30-08-21</i>
		<i>Página 9 de 45</i>

- Antecedentes: El Oferente deberá cumplir como mínimo con los siguientes requisitos administrativos, cuyo detalle deberá formar parte de su propuesta:

- Historial de obras similares en los últimos cinco (5) años, donde detalle nombre de la obra, contratante, características técnicas mencionando principales tareas, plazo de ejecución, lugar de ejecución, fecha de comienzo y de recepción provisoria y/o definitiva.

Dada la invasión al gálibo ferroviario que implica la obra y las condiciones de circulación de formaciones durante el plazo de obra, se considerarán obras similares a:

- Obras de elaboración y colocación de elementos Premoldeados, y movimiento de suelo dentro del sector de vías en presencia de circulación de formaciones, o bien:
- Obras de mejoramiento/renovación de vías dentro del sector de vías en presencia de circulación de formaciones

La acreditación se efectuará mediante la presentación de documentación que acredite el antecedente presentado como ser: Certificados de avance, Acta de Recepción Provisoria o Definitiva de los trabajos, junto con el último certificado de obra o certificado de medición final.

En todos los casos el Comitente se reserva el derecho de realizar las constataciones que considere necesarias.

Toda documentación emitida por LA CONTRATISTA con carácter de Ingeniería deberá estar firmada por su Representante Técnico y por un Profesional con incumbencias en el área que corresponda, ya sea eléctrica, civil, etc. y con matrícula habilitante, caso contrario la documentación carecerá de validez.

Artículo 5°. - Provisiones a Cargo de LA CONTRATISTA

LA CONTRATISTA deberá proveer todos los materiales necesarios para la completa ejecución de los trabajos, los cuales serán de primera calidad y respetarán las normativas vigentes.

Artículo 6°. - Plazo de Obra

El plazo previsto para la ejecución de los trabajos será de NOVENTA DIAS (90) DÍAS CORRIDOS, a contar desde la fecha de firma del "Acta de Inicio de los Trabajos".

El Acta de Inicio se firmará dentro de los DIEZ (10) días corridos de la notificación de la Orden de Compra.

Dicho plazo incluye la totalidad de las gestiones y plazos de aprobación de las entidades responsables de la habilitación del Paso Peatonal.



Se fija un plazo de veintiocho (28) días corridos desde la firma del acta de inicio de la obra para la entrega de la ingeniería de obra. La ingeniería deberá estar aprobada antes de poder iniciar el avance de la obra.

 <p>TRENES ARGENTINOS Ministerio de Transporte Argentina</p>	GERENCIA DE VÍA Y OBRAS	
	NUEVO PASO PEATONAL CERVANTES KM 53,075 RAMAL EZEIZA-CAÑUELAS, Línea Roca	
	<i>Revisión 00</i>	
	GR-VO-ET-063	
		<i>Fecha: 30-08-21</i>
		<i>Página 10 de 45</i>

Artículo 7°. - Normas y Especificaciones a Considerar

Los reglamentos y normas que regirán para la presente documentación son los que a continuación se detallan:

- Características de los materiales Normas IRAM y Especificaciones Técnicas del I.N.T.I.
- Normativas del E.N. R. E. (electricidad).
- Leyes, Decretos y Ordenanzas Nacionales y Municipales correspondientes.
- Ley de Higiene y Seguridad en el Trabajo 19587 y Decretos 351/79 y 911/96
- Ley general de Ferrocarriles Nacionales y sus modificatorias.
- Reglamento de Ferrocarriles aprobado por decreto 90325/36 y actualizaciones.
- Reglamento interno técnico operativo: RITO
- Reglamento para líneas que cruzan o corren paralelas al ferrocarril (Decreto 9254/72).
- NT GVO (OA) 003. Norma Técnica Gerencia de Vías y Obras. Obras de Arte. Norma para la ocupación de la propiedad ferroviaria o desvíos particulares con conductos subterráneos o aéreos para líquidos o gases
- ||Normas para los cruces entre caminos y vías férreas aprobadas por la Resolución SETOP N° 7/81.
- Normas para las conducciones eléctricas que cruzan o corren paralelas al Ferrocarril (Decreto n° 9.254 del 28/12/1972).
- Decreto 747/88
- Decreto 914/97: Sistema de protección integral de los discapacitados
- NOTA CNRT G.STN°01243 diciembre 2001 – Pasos peatonales no autorizados
- Normas Técnicas para la construcción y renovación de vías. Resolución D. N° 887/66.
- Especificaciones Técnicas para trabajos de movimientos de tierra y limpieza de terrenos. Resolución D. N° 887/66.
- Norma Técnica V. O. N° 2. Perfiles transversales, tipo de vías principales balastadas con piedra o material similar y sendas.
- Norma Técnica V. O. N° 3. Colocación de la vía, peralte, curva de transición y enlace.
- Norma Técnica V. O. N° 5. Organización de la conservación de vías.
- Norma Técnica V. O. N° 9. Colocación, vigilancia y conservación de rieles largos soldados.
- Norma Técnica V. O. N° 10. Anclaje de las juntas aisladas.
- Estructuras metálicas: Reglamento Argentino de Construcciones de Acero –R.A.2.2. (reemplaza a C.I.R.S.O.C. 301 y 302).
- Reglamento para la Ejecución de Instalaciones Eléctricas de la Asociación Electrónica

  Ministerio de Transporte Argentina	GERENCIA DE VÍA Y OBRAS	
	NUEVO PASO PEATONAL CERVANTES KM 53,075 RAMAL EZEIZA-CAÑUELAS, Línea Roca	
	<i>Revisión 00</i>	
	GR-VO-ET-063	
	<i>Fecha: 30-08-21</i>	
	<i>Página 11 de 45</i>	

Argentina -AEA – última edición aprobada en vigencia.

- CIRSOC 201-2005
- Normas Operativas N° 7 y N° 16 de Higiene, Seguridad y Medio Ambiente de SOFSE.
- Ley de Accesibilidad para Personas con movilidad reducida – Ley 24.314 (modificatoria de la Ley 22.431)

En la eventualidad de un conflicto entre las normas citadas, o entre las normas y los requerimientos de esta especificación, deberá considerarse la interpretación más exigente. A todos los efectos, las normas citadas se consideran como formando parte del presente Pliego y de conocimiento de la Empresa. Su cumplimiento será exigido por la Inspección de Obra.

Artículo 8°. - Medidas de Seguridad en los Lugares de Trabajo

Se tomarán las medidas necesarias para prevenir accidentes del personal, obreros o toda otra persona relacionada a la obra y/o terceros durante la ejecución. No se permitirá dejar zanjas o pozos abiertos fuera del horario de trabajo sin la debida cobertura, a fin de proteger la caída involuntaria de personas.

Se contará con personal responsable de Higiene y Seguridad debidamente matriculado cuya visita deberá ser plasmada en una planilla la cual estará a disposición en el obrador, tanto de la Inspección de obra, como para personal de Higiene y Seguridad SOF S.E.

Se dispondrá de todos los elementos de protección personal (cascos, botines de seguridad, bandoleras, guantes, etc.) y de señalamiento reglamentario, banderines, farolas, sistemas de comunicación, etc.

Se respetará en todo el ámbito de la obra el RITO (Reglamento Interno Técnico Operativo de F.A.) como así también las Normas referidas a seguridad e higiene: NORMA DE SEGURIDAD LR N° 21: Normas básicas generales de prevención de accidentes para realizar tareas en zona de vías y el PROCEDIMIENTO 002 PG HSMA (ver Anexo Va y Vb)



LA CONTRATISTA tiene la obligación de presentar, antes de dar comienzos a los trabajos en la obra, el siguiente listado de documentación referida a la seguridad de la obra, firmada por profesional competente:

- Programa de seguridad según Res. 51/97. Aprobado por ART.
- Aviso de Inicio de Obra
- Constancia de capacitación en temas generales de la obra a ejecutar.
- Constancia de entrega de elementos de protección personal y ropa de trabajo.

LA CONTRATISTA será responsable de la seguridad de su personal y del custodio de la totalidad de los materiales, equipos y herramientas necesarios para la ejecución de los trabajos.

Artículo 9°. - Metodología de Trabajo

En todo momento, se tendrán perfectamente delimitadas las áreas de trabajo observando las normas de seguridad hacia el personal y el público usuario del servicio.

  Ministerio de Transporte Argentina	GERENCIA DE VÍA Y OBRAS	
	NUEVO PASO PEATONAL CERVANTES KM 53,075 RAMAL EZEIZA-CAÑUELAS, Línea Roca	
	<i>Revisión 00</i>	
	GR-VO-ET-063	
		<i>Fecha: 30-08-21</i>
		<i>Página 12 de 45</i>

Se garantizará la continuidad de los servicios ferroviarios, tomándose las precauciones necesarias a fin de asegurar su operatividad.

9.1 Depósito de materiales, herramientas y equipos

Con el fin de afirmar la seguridad en la circulación y facilitar la vigilancia de los depósitos de materiales, herramientas, etc., en las proximidades de las vías se cumplirá con las prescripciones siguientes:

Las vías, los andenes y adyacencias deben quedar transitables; los depósitos provisorios de materiales a lo largo de la vía, si no pueden suprimirse, deben librar los gálibos y ser dispuestos de tal manera que librando el mismo no puedan ocasionar daños al personal o a los usuarios, o provocar inconvenientes en la señalización.

9.2 Seguridad operativa.

El trabajo se ejecutará con el servicio ferroviario funcionando por lo que es necesario lograr un clima de cooperación y entendimiento entre las partes. LA CONTRATISTA tendrá como premisa garantizar la continuidad de los servicios ferroviarios y tomará las precauciones necesarias a fin de asegurar su operatividad. En todo momento, se tendrán perfectamente delimitadas las áreas de trabajo observando las normas de seguridad hacia el personal del FFCC y el público en general, previendo la libre visibilidad de éstos respecto de la aproximación de los trenes.

Como las tareas se realizarán entre trenes, se deberá destacar personal para cumplir la función de “pitero”, siempre que haya gente trabajando.

LA CONTRATISTA solo podrá comenzar un trabajo en las vías, cortar la continuidad de las mismas o comprometer su estabilidad, con la previa autorización del Inspector de Obras del Ferrocarril, la pertinente ocupación de vía aprobada y habiendo tomado las correspondientes medidas de seguridad o precaución.

En general, los trabajos que signifiquen una desconsolidación de las vías, deberán ser efectuados con una reducción de velocidad a 12 km/h, salvo indicación en contrario del Inspector de obra del Ferrocarril.



9.3 Alumbrado en los lugares de trabajo

El alumbrado de los lugares de trabajo queda a cargo de LA CONTRATISTA. Se brindará un óptimo alumbrado de los lugares de trabajo, ya sea para evitar accidentes en los sitios peligrosos, como para la ejecución de los trabajos nocturnos.

La iluminación será asegurada por un sistema admitido por el ferrocarril y ajustada a las normas de seguridad vigentes para ese tipo de instalación o equipamiento.

9.4 Limpieza, extracciones y remociones

LA CONTRATISTA limpiará y vallará de ser necesaria la zona donde se ejecutarán las tareas de acuerdo a instrucciones de la Inspección.

  Ministerio de Transporte Argentina	GERENCIA DE VÍA Y OBRAS	
	NUEVO PASO PEATONAL CERVANTES KM 53,075 RAMAL EZEIZA-CAÑUELAS, Línea Roca	
	<i>Revisión 00</i>	
	GR-VO-ET-063	
		<i>Fecha: 30-08-21</i>
		<i>Página 13 de 45</i>

Los materiales producidos de interés para SOFSE serán indicados por la Inspección, transportados y depositados a costo de LA CONTRATISTA en el lugar indicado oportunamente, el cual se encontrará dentro de un radio de 50 km.

El producido que no sea de interés para SOFSE, será retirado por LA CONTRATISTA fuera de la Obra y de los límites del ferrocarril a su exclusivo costo y de acuerdo a las normativas vigentes, sin que ello ocasione daños o perjuicios a terceros.

LA CONTRATISTA deberá cuantificar, clasificar y notificar a la Inspección, para hacer una entrega mensual del material producido, debiendo hacerse responsable de la custodia, trámites necesarios e integridad del material hasta su disposición final.

9.5 Materiales.

Los materiales a suministrar serán de la mejor calidad entre los de su clase y deberán satisfacer en cuanto a forma y dimensiones, lo estipulado en la presente documentación, en los planos respectivos y en las normas U.I.C. o Normas de Ferrocarriles Argentinos, con la aprobación y certificación I.R.A.M. para aquellos que estén normalizados.

LA CONTRATISTA deberá presentar los Protocolos de Ensayo de todo material que sea solicitado por la Inspección de Obra (en todos los casos deberán mencionar el nombre de la Obra). Su no presentación en tiempo y forma podrá retrasar la certificación de los ítems donde intervienen dichos elementos.

LA CONTRATISTA pondrá a consideración de la Inspección de Obra, para su aprobación, las marcas y modelos de la totalidad de los materiales a emplear en la presente obra.

LA CONTRATISTA deberá acopiar en obrador todos los materiales necesarios para los trabajos diarios programados.



9.6 Equipos, máquinas, herramientas.

Los equipos, máquinas y herramientas requeridas para el manipuleo de los materiales, y para ejecutar todos los trabajos necesarios para la obra, deberán reunir las características que aseguren la obtención de la calidad exigida, permitan alcanzar los rendimientos mínimos para cumplir con el Plan de Trabajos y realizar las operaciones en condiciones de seguridad para la obra y el personal afectado.

9.7 Cerco, vallado, protecciones, pasarelas públicas, señalizaciones, desvíos, etc.

A los fines de delimitar la zona de obras e impedir el ingreso de toda persona ajena a la misma y garantizar la operatividad ferroviaria se colocarán cercos, vallados, protecciones, pasarelas para el usuario y las señalizaciones necesarias, serán diseñadas para su rápida remoción en el caso de trabajos que se realicen en diferentes sectores y afecten la seguridad de las personas.

LA CONTRATISTA deberá proveer, instalar, mantener y retirar oportunamente todos los carteles que resulten necesarios para anunciar las obras en ejecución. Los carteles de anuncio de obra se emplazarán en cada una de las vías de acceso ferroviarias, viales o peatonales a la zona de obra con la anticipación y dimensiones que resulten necesarias para su correcta visualización.

  Ministerio de Transporte Argentina	GERENCIA DE VÍA Y OBRAS	
	NUEVO PASO PEATONAL CERVANTES KM 53,075 RAMAL EZEIZA-CAÑUELAS, Línea Roca	
	<i>Revisión 00</i>	
	GR-VO-ET-063	
		<i>Fecha: 30-08-21</i>
		<i>Página 14 de 45</i>

Los textos, colores y tipografías de los carteles de anuncio de obra serán aprobados por la Inspección de Obra. La sujeción de los carteles será la apropiada, pudiendo exigir la Inspección de Obra medidas de sujeción adicionales. Cuando la circulación nocturna lo amerite, la Inspección de Obra podrá ordenar la iluminación de los carteles, la que correrá por cuenta de LA CONTRATISTA.

Artículo 10°. Horario de Trabajo

Las distintas tareas se ejecutarán en horario diurno y nocturno de lunes a viernes y también en ventanas programadas de fin de semana, coordinadas previamente con la inspección de SOFSE.

Si por alguna circunstancia especial debiera invadirse el gálibo ferroviario (ver Anexo IV), se considerará que el trabajo requiere una ocupación de vía. Los días y horarios de la ocupación se coordinarán con los servicios operativos y con la Inspección de Obra con una antelación de 48hs. El trabajo se realizará bajo las modalidades operativas (precauciones de vía, ventanas de trabajo, etc.) que garanticen la seguridad.

En aquellos casos en que los trabajos requieran una ocupación de vía con interrupción del servicio, los trabajos se realizarán en horario nocturno en ventanas de aproximadamente 4 horas.

En caso de requerirse ocupaciones de mayor duración, deberá realizarse el planteo a la Inspección y en caso que ésta lo considere procedente, las solicitará a la Subgerencia de Transporte.



La Subgerencia de Transporte podrá rechazar el pedido en caso que no fuera posible realizar la otorgación de las ventanas de mayor duración sin afectar al servicio. En caso que la Subgerencia de Transporte estuviere en condiciones de otorgar las ocupaciones de mayor duración, deberá tenerse en cuenta que estas ocupaciones extendidas serán solamente durante los días domingo o feriado, en horario a determinar.

En caso de ser necesario por razones operativas, podrán suspenderse y/o modificarse en su extensión las ocupaciones de vía mencionadas en los párrafos anteriores, compensando la diferencia con horas en ocupaciones a otorgarse durante los fines de semana. LA CONTRATISTA deberá arbitrar los medios necesarios para posibilitar la entrega de vía en los horarios acordados y en condiciones de circulación equivalentes a las del momento previo a la ocupación.

LA CONTRATISTA presentará al Inspector de la Obra un detalle de los equipos, herramientas y cantidad de personal a utilizar durante el corte de vía.

La Inspección podrá requerir las ampliaciones de recursos que considere necesarias a fin de asegurar la terminación de los trabajos en tiempo y forma, sin que esto exima de responsabilidad LA CONTRATISTA.

Para la ejecución de trabajos en zona de vía valen todas las consideraciones que al respecto están indicadas en el RITO (Reglamento Interno Técnico Operativo de Ferrocarriles Argentinos) como así también las Normas referidas a seguridad e higiene: NORMA DE SEGURIDAD LR N.º 21: Normas básicas generales de prevención de accidentes para realizar tareas en zona de vías y el PROCEDIMIENTO 002 PG HSMA (ver anexos Va y Vb)

  Ministerio de Transporte Argentina	GERENCIA DE VÍA Y OBRAS	
	NUEVO PASO PEATONAL CERVANTES KM 53,075 RAMAL EZEIZA-CAÑUELAS, Línea Roca	
	<i>Revisión 00</i>	
	GR-VO-ET-063	
		<i>Fecha: 30-08-21</i>
		<i>Página 15 de 45</i>

Artículo 11°. - Control de los Trabajos

LA CONTRATISTA implementará y mantendrá los sistemas de información actualizados de la obra, que posibiliten a la Inspección llevar un control sistemático de la misma.

Producirá a expresa solicitud de la Inspección toda la información que resulte necesaria, ya sea de carácter técnico, administrativo u operativo, estando siempre disponible para su consulta.

La Inspección tendrá libre acceso a los lugares del obrador y talleres donde se esté construyendo, instalando, fabricando, montando o reparando toda obra o material, para proceder a la fiscalización y verificación de la calidad de las tareas realizadas.

Cuando dichas tareas fueran efectuadas por terceros Contratistas, o en establecimiento de terceros proveedores, LA CONTRATISTA tomará los recaudos necesarios para que la Inspección tenga libre acceso a esos lugares y cuente con todas las facilidades para llevar adelante su cometido.

Cuando la Inspección constate defectos, errores, mala calidad de los materiales o deficientes procedimientos de trabajo, podrá ordenar a LA CONTRATISTA la reparación o el reemplazo de lo defectuoso, quedando a cargo de LA CONTRATISTA el reemplazo del mismo.

Si la Inspección no hubiera formulado, en su oportunidad, observaciones por materiales o trabajos defectuosos, no estará implícita la aceptación de los mismos, y la Inspección podrá ordenar las correcciones o reemplazos que correspondan, en el momento de evidenciarse las deficiencias, siendo también a cargo de LA CONTRATISTA el costo correspondiente. Si LA CONTRATISTA no realizara las modificaciones solicitadas por la Inspección de Obra, SOF S.E. encomendará los trabajos a otra contratista, siendo el monto de dichos trabajos descontados de la certificación de la obra, o de los fondos de reparo o pólizas de garantía de contrato.

Las comunicaciones entre LA CONTRATISTA y la Inspección se realizarán por medio del libro de "Notas de Pedido", y entre la Inspección de Obras y LA CONTRATISTA por medio del libro de "Ordenes de Servicio", ambos libros estarán conformados por folios triplicados. Estos serán provistos por LA CONTRATISTA y sus hojas serán numeradas correlativamente, dichos libros permanecerán a disponibilidad de la inspección de obra.

LA CONTRATISTA elaborará partes diarios de producción, los cuales deberán ser entregados diariamente a la Inspección de Obra a través de "Nota de Pedido" firmada por el Jefe de Obra. Dichos partes deberán contener todos los eventos relevantes de la jornada de trabajo, incluyendo: trabajos realizados en correlación con los ítems de certificación y con la Orden de trabajo asociada a la tarea, listado de personal con horas trabajadas, listado de equipos utilizados, materiales consumidos, stock de materiales, listado de materiales producidos, presencia de responsable de seguridad e higiene, listado de subcontratistas presentes, condiciones climáticas, inspecciones de terceros y horas trabajadas.

Mensualmente LA CONTRATISTA deberá presentar un informe en el que se asentará lo siguiente:

1. Tareas desarrolladas en el mes, en relación al cronograma aprobado.
2. Consumo de materiales realizado.
3. Utilización de equipos.
4. Cantidad de personal.
5. Avances en la fabricación, reparación o instalación de equipos.
6. Cantidad y tipo de materiales producidos y lugar de acopio.



7. Detalles de las tareas en que se manifestaron problemas, o potencialmente conflictivas, y medidas adoptadas o a adoptar.
8. Días de lluvia y comprobantes de partes meteorológicos.
9. Todo otro tipo de datos que sirvan para un mejor entendimiento, seguimiento y control de los trabajos
10. Recopilación de partes diarios

Artículo 12°. Lugar de Ejecución de los Trabajos

Los trabajos se realizarán en la intersección de las calles Cervantes y Estanislao del Campo, en el partido de Cañuelas, en la progresiva kilométrica 53,075 del Ramal Ezeiza-Cañuelas de la Línea Roca.





Los sectores de trabajo podrán variar según necesidades operativas debidamente fundadas y serán oportunamente informadas por la Inspección de Obra.

A los efectos de la cotización las empresas deberán efectuar sus propios relevamientos para el conocimiento de la zona y los ajustes finales.

Artículo 13°. - Conocimiento de la Obra

Los oferentes deberán inspeccionar las características y estado de las instalaciones por su cuenta, así como la magnitud e índole de las tareas que eventualmente se pudieran realizar.

Se considera que, en su visita al lugar de la obra, el Oferente ha podido conocer el estado en que se encuentra la misma y que por lo tanto su oferta incluye todas las tareas necesarias de acuerdo con las reglas del arte, aunque no se mencionen en la documentación de la presente licitación.

  Ministerio de Transporte Argentina	GERENCIA DE VÍA Y OBRAS	
	NUEVO PASO PEATONAL CERVANTES KM 53,075 RAMAL EZEIZA-CAÑUELAS, Línea Roca	
	<i>Revisión 00</i>	
	GR-VO-ET-063	
		<i>Fecha: 30-08-21</i>
		<i>Página 17 de 45</i>

El Oferente deberá tomar las previsiones necesarias a los efectos de un cabal conocimiento del estado en que puede encontrarse el sector a intervenir. Este conocimiento de la obra es fundamental dado que en base al mismo se deberá ejecutar el presupuesto.

El Oferente deberá presentar una declaración jurada de conocimiento del sitio de obra, la cual deberá adjuntarse a las ofertas que se presenten en la propuesta licitatoria.

Artículo 14°. - Manejo de Obra

14.1 Obrador y Depósito

LA CONTRATISTA preverá el montaje del obrador y depósito que el desarrollo de la obra requiera.

LA CONTRATISTA se obliga a mantenerlo en buenas condiciones de conservación y limpieza. El costo de la provisión y/o construcción del obrador y depósito provisionales estará a exclusivo cargo de LA CONTRATISTA, el que deberá presentar a la Inspección de Obra la documentación de detalle que permita su evaluación y eventual aprobación previa.

No se autoriza el uso de otros sectores de edificios distintos al obrador y/o depósito para colocar materiales, equipos o instalaciones.

LA CONTRATISTA será única responsable de la seguridad de la totalidad de los ámbitos destinados a sectores de trabajo, obradores y depósito. El depósito de materiales contará con un área especial destinada al guardado de materiales originales retirados de la obra (cerramientos existentes, etc.) que deban ser intervenidos y/o recolocados durante los trabajos.

LA CONTRATISTA será pleno y único responsable por la salvaguarda de los elementos y materiales allí colocados, haciéndose cargo de su reposición, al margen de las multas que pudieran corresponderle.



En el interior del depósito se evitará la acumulación de residuos, la incidencia de la luz solar directa, la humedad, las filtraciones y toda situación que pueda dañar a cualquiera de los materiales guardados allí.

14.2 Manejo de Materiales

Todos los materiales a usarse en los trabajos mencionados en esta obra, responderán a las especificaciones técnicas incluidas en cada uno de los rubros correspondientes y consecuentemente a las normas IRAM.

La calidad y eficacia de los materiales, elementos y equipos, cumplirán con las condiciones de perfecta funcionalidad y de acabado, no admitiéndose deficiencias de ningún tipo por eventuales omisiones, errores o discrepancias en la documentación respectiva. La responsabilidad sobre dichos términos correrá a cargo de LA CONTRATISTA. Dada la complejidad de tareas que intervienen en el proceso de la obra, LA CONTRATISTA deberá contar con maquinarias y herramientas adecuadas y suficientes.

La totalidad de los materiales que ingresen a la obra deberán estar reconocibles y LA CONTRATISTA se hará responsable por su calidad. En todos los casos, deberá identificar

  Ministerio de Transporte Argentina	GERENCIA DE VÍA Y OBRAS	
	NUEVO PASO PEATONAL CERVANTES KM 53,075 RAMAL EZEIZA-CAÑUELAS, Línea Roca	
	<i>Revisión 00</i>	
	GR-VO-ET-063	
		<i>Fecha: 30-08-21</i>
		<i>Página 18 de 45</i>

procedencia, fecha de elaboración y/o de adquisición, marca, características y vencimiento de los mismos. Tan pronto como ingresen a la obra serán guardados en el depósito correspondiente.

Las pinturas, removedores, solventes, aditivos y demás productos químicos, se mantendrán en sus envases originales, tapados herméticamente y conservando los módulos de fábrica, donde se los identifique claramente.

Los productos combustibles o corrosivos se guardarán tomando las precauciones del caso e identificándolos claramente a efectos de advertir a los operarios y a terceros del peligro que representan. Las condiciones de guardado y manipulación de los mismos se ajustarán a lo previsto en las normas de seguridad vigentes para la obra.

14.3 Abastecimiento de Materiales

LA CONTRATISTA tendrá siempre en obra la cantidad de materiales que se requieran para el buen desarrollo del trabajo. La Inspección de Obra queda facultada para solicitar la ampliación del stock en el momento que lo considere necesario.

14.4 Movimiento de Materiales

El desplazamiento de materiales dentro de la obra, se realizará exclusivamente a través de los lugares expresamente autorizados por la Inspección de Obra.

14.5 Marcas de Materiales

Los materiales a utilizar deberán ser de primera calidad y se deberá indicar para cada caso que corresponda, la marca, el modelo y las características técnicas del producto que cotiza.



En los casos en que se mencionen marcas en el presente pliego, lo es al solo efecto de señalar las características generales y tipologías de referencia del objeto pedido. LA CONTRATISTA podrá ofrecer artículos similares de marcas alternativas, en tanto las mismas ofrezcan una calidad o características técnicas superadoras, quedando la última decisión respecto a aprobación de los materiales a cargo de la Inspección de Obra.

En aquellos casos en que existan razones técnicas debidamente fundadas respecto a la elección de una marca en particular, LA CONTRATISTA deberá proveer la marca especificada.

14.6 Manejo de Recursos

LA CONTRATISTA estará obligada a utilizar métodos, equipos, herramientas y enseres que a juicio de la Inspección de Obra aseguren la buena calidad de los trabajos y su correcta terminación.

Asimismo, empleará mano de obra calificada para cada tipo de tarea a desarrollar. La Inspección de Obra queda facultada para solicitar, a su solo juicio, la sustitución de cualquier equipo, herramienta, material, operario y/o técnico que no garantice el resultado del trabajo y/o la adecuada salvaguarda de las partes originales de la estructura a mantener.

  Ministerio de Transporte Argentina	GERENCIA DE VÍA Y OBRAS	
	NUEVO PASO PEATONAL CERVANTES KM 53,075 RAMAL EZEIZA-CAÑUELAS, Línea Roca	
	<i>Revisión 00</i>	
	GR-VO-ET-063	
		<i>Fecha: 30-08-21</i>
		<i>Página 19 de 45</i>

14.7 Trámites, Gestiones y Permisos

LA CONTRATISTA realizará las gestiones que fuesen necesarias ante los Municipios y/o las empresas de Telefonía, Electricidad, Gas, Agua y otros para el retiro y/o reacomodamiento de las redes que puedan interferir con la obra. A su vez deberá relevar la traza a los efectos de ubicar eventuales interferencias que puedan afectar la marcha de los trabajos.

Asimismo, deberá asistir a la Inspección de Obra en las gestiones a realizar con los respectivos Municipios y con la Comisión Nacional de Regulación del Transporte (C.N.R.T.) para la habilitación del paso peatonal, valiéndose de los términos de la Nota G.ST N° 1243/2001.

En particular LA CONTRATISTA deberá colaborar con las siguientes funciones:

- Colaboración plena en las presentaciones que deba realizar SOFSE con las entidades de aplicación.
- Elaboración de proyecto ejecutivo de acuerdo a los lineamientos específicos de la CNRT y de los municipios.
- Elaboración de propuesta de ubicación del PP
- Seguimiento de las gestiones
- Demás tareas descriptas en la mencionada nota.

14.8 Iluminación y Fuerza Motriz

La obtención y el consumo de la energía para la ejecución de la obra, como así también para la iluminación del cartel de obra, y la provisión de fuerza motriz para los equipos e implementos de construcción, propios y de los subcontratistas, serán costeados por LA CONTRATISTA, a cuyo cargo estará el tendido de las líneas provisorias con ajuste a las exigencias de carácter técnico reglamentarias para dichas instalaciones.



Será rechazada toda instalación que no guarde las normas de seguridad para el trabajo, o que presente tendidos desprolijos o iluminación defectuosa, y todo otro vicio incompatible al sólo juicio de la Inspección de Obra.

14.9 Autorización de los Trabajos

Previo al inicio de los trabajos, LA CONTRATISTA presentará la documentación de detalle (planos, fotografías, memorias, etc.) en la que se indique el tipo de trabajo que ha previsto realizar en cada sector y/o elemento de obra.

Dicho trabajo se ajustará a las especificaciones del presente pliego y se considerarán incluidos en la oferta oportunamente realizada, no dando lugar a reclamos contractuales o económicos.

La Inspección de Obra revisará dicha documentación pudiendo solicitar las modificaciones que crea convenientes a efectos de cumplir con el objeto del presente Pliego. Una vez que sea expresamente aprobada por la Inspección de Obra, LA CONTRATISTA podrá iniciar los trabajos de que se trate.

  Ministerio de Transporte Argentina	GERENCIA DE VÍA Y OBRAS	
	NUEVO PASO PEATONAL CERVANTES KM 53,075 RAMAL EZEIZA-CAÑUELAS, Línea Roca	
	<i>Revisión 00</i>	
	GR-VO-ET-063	
		<i>Fecha: 30-08-21</i>
		<i>Página 20 de 45</i>

14.10 Responsabilidad por Elementos de la Obra

LA CONTRATISTA será responsable por la totalidad de los elementos existentes en las instalaciones y que se encuentren en él (adheridos o no), tanto al momento de iniciar la obra, como durante la misma. Por lo expresado, deberá hacerse cargo de roturas, faltantes, o pérdidas, estando a su exclusivo cargo la reposición de los elementos en cuestión, independientemente de las multas que por tales hechos pudieran caberle.

Deberán identificarse todas las interferencias existentes, ya sean instalaciones ferroviarias (líneas de fuerza, de señalamiento, etc.) o de terceros (luz, agua, fibra óptica, etc.) a los fines de minimizar el riesgo de accidentes. Será responsabilidad de LA CONTRATISTA recabar de los diferentes organismos estatales y prestatarios de servicios, las características y ubicación planialtimétrica de las instalaciones existentes, como complemento de la información proporcionada por el Comitente.

En caso de roturas, LA CONTRATISTA será la responsable de los arreglos, así como de los costos que impliquen los materiales o reparación.

LA CONTRATISTA efectuará los sondeos necesarios a fin de ubicar en forma precisa, en caso de ser necesario, todas las instalaciones subterráneas existentes, de modo que la traza de la zanja esté verificada antes de iniciar el replanteo y la posterior apertura de excavaciones o limpieza de las mismas.

La presencia de interferencias y hechos que no hayan sido informados por parte del Comitente, prestatarios de servicios u organismos estatales, no libra de responsabilidades a LA CONTRATISTA en caso de accidentes ni le da derecho a adicional alguno ni reclamo, ya que los mismos debieron ser relevados y contemplados en la Oferta.

14.11 Andamios



Para la realización de los trabajos que requiera el uso de andamios, se utilizarán los fijos pre armados o de caño y nudo. El uso de uno u otro quedará sujeto a la propuesta de LA CONTRATISTA y a la aprobación de la Inspección de Obra. Queda expresamente prohibido el uso de silletas o de balancines manuales.

Los andamios fijos o móviles deberán permitir el acceso fácil, cómodo y seguro a todas y cada una de las partes a intervenir. Podrán ser móviles, con ruedas de goma. En cualquier caso, cumplirán con las normas de seguridad vigentes.

Los pisos operativos de los andamios serán construidos con tablonés de madera o de chapa doblada, de una resistencia suficiente como para asegurar su estabilidad y soportar las cargas a las que serán sometidos durante el desarrollo de los trabajos.

Los parantes verticales no podrán apoyar en forma directa sobre los solados. Dispondrán siempre de una base metálica, la que a su vez descansará sobre un taco de madera. Tanto la base como el taco tendrán la rigidez suficiente como para asegurar una adecuada repartición de las cargas sobre la superficie de apoyo, evitando el efecto de punzonamiento.

Los andamios deberán contar con las barandas, guardapiés y demás elementos exigidos por las normas de seguridad vigentes para el gremio de la construcción y deberán cumplir con las reglamentaciones municipales vigentes. Estarán dotados de escaleras de servicios, las que serán cómodas y seguras para permitir el eventual movimiento de operarios y técnicos de uno a otro nivel operativo, durante la intervención a desarrollar.

  Ministerio de Transporte Argentina	GERENCIA DE VÍA Y OBRAS	
	NUEVO PASO PEATONAL CERVANTES KM 53,075 RAMAL EZEIZA-CAÑUELAS, Línea Roca	<i>Revisión 00</i>
		GR-VO-ET-063
		<i>Fecha: 30-08-21</i>
		<i>Página 21 de 45</i>

La totalidad de los elementos que conformen las estructuras de andamios serán los que correspondan al sistema comercial elegido. No se admitirá la mezcla de elementos que pertenezcan a sistemas distintos (siempre que no sean compatibles) ni sujeciones precarias (por ejemplo: las realizadas mediante ataduras de alambres).

En el montaje se evitará dejar expuestos elementos que por sus características formales (filos, bordes cortantes, etc.) puedan causar accidentes al personal o terceros. Los elementos que presenten estas características (por ejemplo: extremos de pernos roscados y/o tornillos) deben ser cubiertos adecuadamente (por ejemplo: mediante un capuchón de plástico o goma). La Inspección de Obra queda facultada para solicitar las modificaciones que crea convenientes a efectos de solucionar este tipo de inconvenientes.

Todos los elementos metálicos que conforman los andamios, al ingresar a la obra deberán estar protegidos mediante los recubrimientos adecuados (convertidor de óxido y esmalte sintético), para evitar que cualquier proceso de oxidación durante su permanencia en ella pueda alterar las superficies originales de los edificios.

Los andamios contarán con una cobertura vertical completa, realizada con rafia plástica o tela media sombra al 80%. Solo se usará material nuevo. La cobertura se tomará al andamio mediante precintos plásticos colocados de modo tal que se garantice la integridad de los amarres.

La pantalla de seguridad tendrá un tramo horizontal y uno inclinado, ambos sin solución de continuidad. Serán construidos con terciado fenólico de un espesor no menor a 20 mm.

No deben quedar espacios libres de más de 1 cm por los que puedan escaparse cascotes u otros elementos. Los tableros se fijarán mediante tornillos a la estructura de madera (tirantes) que se tomará a los parantes de andamios.

Durante los trabajos, los pisos de tablonos se mantendrán libres de escombros, desechos, envases, herramientas u otros elementos que no sean imprescindibles para la tarea a desarrollar. Todo el andamio mantendrá, desde el comienzo hasta la completa finalización de la obra, la totalidad de los pisos operativos que correspondan.



14.12 Protección del Entorno

Antes de dar comienzo a cualquier trabajo se protegerán las partes y/o los elementos de los edificios ferroviarios lindantes a la obra que puedan ser dañados por el polvo o por golpes. Las protecciones serán sobrepuestas, pero aseguradas mediante el empleo de elementos de fijación no agresivos (cintas adhesivas, cuerda, etc.), de modo de asegurar su función. No se admitirá la fijación de las protecciones a las partes originales mediante elementos que puedan dañarlos, como clavos, ganchos, tornillos, etc.

Cuando sólo se requieran protecciones contra el polvo, será suficiente usar las mantas de polietileno. Las estructuras para prever golpes deben estar diseñadas especialmente. En estos casos podrá recurrirse a muelles de espuma de goma o de fibra comprimida.

Artículo 15°. - Representante Técnico

El representante Técnico de LA CONTRATISTA en la Obra deberá cumplir con los siguientes requerimientos:

  Ministerio de Transporte Argentina	GERENCIA DE VÍA Y OBRAS	
	NUEVO PASO PEATONAL CERVANTES KM 53,075 RAMAL EZEIZA-CAÑUELAS, Línea Roca	
	<i>Revisión 00</i>	
	GR-VO-ET-063	
		<i>Fecha: 30-08-21</i>
		<i>Página 22 de 45</i>

Título Profesional: Ingeniero o Arquitecto que acredite conocimiento y capacidad para desarrollar esta actividad.

LA CONTRATISTA deberá contar, además, con un responsable matriculado en Higiene y Seguridad en el trabajo, cuyos datos personales, matrícula y antecedentes se acreditarán al comenzar la obra.

Artículo 16°. - Provisiones para la Inspección.

No aplica

Artículo 17°. - Limpieza de Obra

17.1 Limpieza periódica de obra.

Es obligación de LA CONTRATISTA mantener permanentemente la Obra y el obrador con una limpieza adecuada a juicio de la Inspección y libre de residuos, evitándose así inconvenientes al personal operativo y a usuarios del servicio ferroviario.

Al finalizar la jornada, LA CONTRATISTA deberá retirar todo el material producido, dejando las instalaciones limpias y ordenadas.

No se permitirá la acumulación en zonas operativas de material producido, escombros, basura, materiales y herramientas, dejando permanentemente libres los sectores mencionados mediante tareas de limpieza diarias.

17.2 Limpieza final de obra.

Se realizará con eficacia la limpieza final de obra retirando todas las máquinas, herramientas, vallados, cercos, carteles, etc. restableciendo las zonas intervenidas al estado original previo al inicio de la obra.

Los Materiales producidos resultantes de la obra serán retirados fuera de los límites de la misma; los que resultan de utilidad serán depositados en predios de SOF S.E. indicados por la Inspección de Obra dentro de un radio de 50 km. Los materiales producto de demoliciones ya sean escombros y chatarra serán depositados fuera de la zona ferroviaria. Todos los traslados de materiales resultantes de la obra serán a cargo de LA CONTRATISTA.

Las zonas aledañas donde se realizaron los trabajos deben quedar libres de escombros, ramas o residuos.

Artículo 18°. - Documentación Final de Obra

Conjuntamente con la finalización de los trabajos y previo a la solicitud del Acta de Recepción Provisoria, LA CONTRATISTA entregará a la Inspección de Obra tres copias en papel firmadas por el profesional correspondiente y en formato digital mediante memoria USB (pendrive) la totalidad de la documentación **conforme a obra** correspondiente a los trabajos realizados consistente en:



- Planos de Arquitectura (Planta, cortes, detalles constructivos)
- Registro fotográfico de condiciones previas a la obra y de condiciones al fin de la misma (informe ANTES- DESPUÉS).
- Otros documentos "Conforme a Obra" solicitados por la Inspección.
- Toda otra documentación que la Inspección considere exigible para la definición e identificación de los trabajos efectuados.

Artículo 19°. - Garantía Técnica y Vicios Ocultos

LA CONTRATISTA garantizará la buena calidad de los materiales utilizados y de los trabajos realizados por los deterioros y/o fallas que puedan sufrir por causa propia o por cualquier otra causa que resulte de la operación normal del servicio ferroviario. Se debe incluir en el alcance del suministro la totalidad de los insumos y consumibles necesarios para el funcionamiento de la instalación durante el período de garantía.

El plazo durante el cual se otorgará la garantía será de DOCE (12) meses, contados a partir de la firma del Acta de Recepción Provisoria sin observaciones. Durante este período, la reparación de los deterioros y/o fallas será hecha por LA CONTRATISTA a su costa. Si la Inspección interpretara que la aparición de deterioros y/o fallas ha tenido origen en algún defecto de fabricación, ejecución o instalación, se entenderá que hay vicio oculto y será de aplicación lo establecido en el artículo correspondiente con más las responsabilidades establecidas en el Código Civil Comercial.



En caso de incumplimiento de LA CONTRATISTA de su obligación de reparar los deterioros y/o fallas que se produjeran durante el período de garantía en el tiempo previsto, SOFSE tendrá el derecho a efectuar la reparación por sí o por intermedio de terceros, recuperando los costos de todo tipo que por tal razón hubiese asumido, mediante compensación por cualquier suma que adeudare a LA CONTRATISTA por cualquier motivo, o del Fondo de Reparos; ello además de aplicar la multa que corresponda. Luego de la Recepción Definitiva LA CONTRATISTA será responsable en los términos de los Art. 1273, 1274, 1275 1277 del Código Civil y Comercial.

19.1 Recepción provisoria

Una vez terminados los trabajos, se realizará una visita conjunta entre LA CONTRATISTA y la Inspección de Obra y de no mediar defectos, ni imperfecciones o vicios aparentes en la ejecución de los trabajos contratados de acuerdo a la presente documentación, se procederá a recibir provisoriamente la ejecución de los trabajos mediante la firma del "ACTA DE RECEPCIÓN PROVISORIA".

19.2 Recepción definitiva

Una vez transcurrido el plazo de garantía y de no observarse defectos, ni imperfecciones o vicios aparentes o/y ocultos, se procederá a recibir definitivamente la ejecución de los trabajos mediante la firma del "ACTA DE RECEPCIÓN DEFINITIVA".

  Ministerio de Transporte Argentina	GERENCIA DE VÍA Y OBRAS	
	NUEVO PASO PEATONAL CERVANTES KM 53,075 RAMAL EZEIZA-CAÑUELAS, Línea Roca	
	<i>Revisión 00</i>	
	GR-VO-ET-063	
		<i>Fecha: 30-08-21</i>
		<i>Página 24 de 45</i>

Artículo 20°. - Medición y Certificación

Mensualmente se confeccionará el Certificado de Avance de Obra por triplicado, de acuerdo al trabajo realizado y en base al Acta de Medición, donde constará la cantidad de trabajo ejecutado. Dicho documento se compondrá de la siguiente información:

- **Planilla Certificado:** se dividirá por ítems de cada trabajo, transcribiendo y numerando los ítems que figuran en la Planilla de Cotización de la oferta; ésta indicará el avance porcentual y el avance en pesos para cada uno de los ítems, de acuerdo a la cantidad de trabajo ejecutado.
- **Acta de Medición:** se dividirá por ítems de cada trabajo, transcribiendo y numerando los ítems que figuran en la planilla de cómputo y presupuesto de la oferta; ésta indicará el avance porcentual para cada uno de los ítems, de acuerdo a la cantidad de trabajo ejecutado.
- **Informe Mensual:** descripción cualitativa del trabajo ejecutado para cada ítem de la planilla de medición, acompañado por el correspondiente relevamiento fotográfico que ilustrará el estado de la infraestructura antes y después de la ejecución de los trabajos certificados.
- **Curva de Avance:** gráfico comparativo entre trabajo proyectado y trabajo ejecutado.
- **Partes diarios (dos copias):** recopilación de partes emitidos en el mes firmados por el Jefe de Obra de acuerdo a lo expresado en el Artículo 11° - Control de los Trabajos.

LA CONTRATISTA solicitará a la Inspección de Obra el modelo de certificado para su confección, el cual será posteriormente firmado por la Inspección de Obra y el Representante Técnico de LA CONTRATISTA.

Artículo 21°. Descripción de los Trabajos

21.1 Tareas preliminares



21.1.1 Cartel de Obra, Obrador y Delimitación de Obra

Se procederá a la ejecución de los trabajos antes del comienzo de la obra como ser:

- Provisión y montaje de cartel de Obra.
- Construcción del obrador.
- Instalación de baños químicos para personal de obra.

LA CONTRATISTA deberá proveer, un cartel de obra, según diseño adjunto como Anexo II.

LA CONTRATISTA, considerando las necesidades de la obra, presentará el diseño del obrador, características y todo otro elemento que permita a la Inspección de Obra abrir juicio a los fines de lograr la aprobación con que deberá contar, previamente a la ejecución de todas las obras provisionales para obradores.

  Ministerio de Transporte Argentina	GERENCIA DE VÍA Y OBRAS	
	NUEVO PASO PEATONAL CERVANTES KM 53,075 RAMAL EZEIZA-CAÑUELAS, Línea Roca	
	<i>Revisión 00</i>	
	GR-VO-ET-063	
		<i>Fecha: 30-08-21</i>
		<i>Página 25 de 45</i>

Este contará con oficinas, depósito, vestuario y locales sanitarios, de acuerdo a las reglamentaciones vigentes, pudiendo ser reemplazado por obrador rodante, con las mismas comodidades detalladas anteriormente, previa aprobación de la Inspección, asimismo proveerá las comodidades y elementos para la Inspección indicadas en la presente especificación.

LA CONTRATISTA deberá proveer y asegurar el uso de los elementos de protección por parte tanto de su personal como de cualquier otra persona afectada a las tareas de la obra de conformidad a la normativa y a las mejores prácticas en la materia.

Limpieza: Antes de iniciarse la construcción, se limpiará todo el terreno de escombros, residuos, malezas, etc., que hubiere.

Demoliciones: Una vez consensuado el alcance con la inspección de obra se realizarán las demoliciones necesarias para la construcción de las diferentes estructuras que conformarán la presente obra.

Para ello LA CONTRATISTA deberá relevar la zona a intervenir y desarrollar el plano de demolición correspondiente. Se procederá al retiro del producido en obra fuera del ámbito ferroviario.

Vallado y Señalización: Todas las áreas afectadas por estos trabajos, durante la ejecución de los mismos deberán ser valladas por LA CONTRATISTA a fin de evitar el ingreso del público en las mismas. El sistema de vallado deberá contar con la aprobación del Inspector de Obra, el cual tendrá en cuenta la adaptabilidad del mismo a su función, su seguridad, su limpieza y su estética.

Los cercos serán metálicos de chapa con nervaduras longitudinales, conformando una altura no menor a 2,50m. Contarán con parantes intermedios cada 3m como refuerzo y con portones metálicos de acceso para el personal afectado a la obra. Será rechazado todo cerco que no guarde las normas de seguridad para el trabajo, o que presente montajes desprolijos o defectuosos, y todo otro vicio incompatible al sólo juicio de la Inspección de Obra. El sistema de cercos previsto deberá ser verificado estructuralmente, previendo los posibles estados de carga y vientos.

Estará a cargo de LA CONTRATISTA la colocación de tableros de precaución reglamentarios, así como la atención y mantenimiento de los mismos.

- Precaución 12km/h
- Final de precaución
- Indicación de precaución a 800mts del eje del PP.
- Hombres trabajando en zona de vía (bandera amarilla y negra)



FIG. No. 34

A una distancia de 800 metros del comienzo de la parte de vía afectada, un tablero amarillo con una cruz negra en su centro. De noche lleva un farol con luz anaranjada hacia el frente.



FIG. No. 35

En el punto donde empieza la precaución, un tablero y luz como el anterior, pero llevando en números la velocidad a observar en kilómetros por hora.

Si en el trecho de vía más adelante hubiera necesidad de establecer una velocidad distinta, se colocará otro tablero igual con la que corresponde.





FIG. No. 36

En el punto donde termina la restricción, un tablero como los anteriores pero llevando una letra T y de noche una luz verde.

21.1.2 Ingeniería de Obra y Proyecto Ejecutivo

LA CONTRATISTA realizará el proyecto ejecutivo, la Ingeniería básica y de detalle, la provisión de todos los materiales, los equipos para el montaje, la mano de obra, la puesta en servicio y todas las tareas necesarias para que la obra cumpla con su fin de acuerdo a las reglas del buen arte, respetando todas las Normas y Reglamentaciones vigentes, expresamente indicadas para la instalación de los sistemas eléctricos propuestos, de forma de obtener una instalación confiable y segura. Para ello, previo al inicio de las tareas, deberá realizar un relevamiento pormenorizado del sector en el que se emplazará el nuevo PP, de manera tal de adecuar la Memoria descriptiva presentada en instancia de Oferta a las singularidades que se evidencien.

LA CONTRATISTA deberá ejecutar el proyecto de ingeniería de obra, proyecto arquitectónico, eléctrico, estudios y cálculos necesarios para la construcción de la obra en su totalidad. Los cálculos serán presentados debidamente firmados por profesional matriculado y representante técnico de LA CONTRATISTA.

  Ministerio de Transporte Argentina	GERENCIA DE VÍA Y OBRAS	
	NUEVO PASO PEATONAL CERVANTES KM 53,075 RAMAL EZEIZA-CAÑUELAS, Línea Roca	
	<i>Revisión 00</i>	
	GR-VO-ET-063	
		<i>Fecha: 30-08-21</i>
		<i>Página 27 de 45</i>

LA CONTRATISTA deberá efectuar un reconocimiento de los puntos fijos existentes dentro del área de la obra e indicados en el proyecto entregado a la Inspección.

LA CONTRATISTA deberá realizar todos los cateos necesarios y a pedido de la Inspección para localizar cada una de las interferencias de modo de evitar cualquier tipo de accidente que ponga en riesgo la operatividad y seguridad del servicio y de terceros.

LA CONTRATISTA efectuará los sondeos necesarios a fin de ubicar en forma precisa, en caso de ser necesario, todas las instalaciones subterráneas existentes, de modo que la traza de la zanja esté verificada antes de iniciar el replanteo y la posterior apertura de excavaciones o limpieza de las mismas.

Deberán identificarse todas las interferencias existentes, ya sean instalaciones ferroviarias (líneas de fuerza, catenarias, de señalamiento, etc.) o de terceros (luz, agua, fibra óptica, etc.) a los fines de minimizar el riesgo de accidentes. Será responsabilidad de LA CONTRATISTA recabar de los diferentes organismos estatales y prestatarios de servicios, las características y ubicación planialtimétrica de las instalaciones existentes, como complemento de la información proporcionada por el Comitente.

La presencia de interferencias y hechos que no hayan sido informados por parte del Comitente, prestatarios de servicios u organismos estatales, no libra de responsabilidades a LA CONTRATISTA en caso de accidentes ni le da derecho a adicional alguno ni reclamo, ya que los mismos debieron ser relavados y contemplados en la Oferta.

Cotas de referencia y Puntos Fijos

LA CONTRATISTA deberá efectuar un reconocimiento de los puntos fijos existentes dentro del área de las obras e indicados en el proyecto entregado a la Inspección.



El proyecto de obra se efectuará tomando como puntos fijos postes, columnas adyacentes, las cotas de desagüe de los cruces bajo calle, cruces bajo vía, y todos conductos existentes en el tramo a intervenir.

Para el desarrollo de la obra y su control, deberán materializarse en obra Puntos Fijos de referencia. Los mismos deberán ubicarse dentro de la zona de vía.

Cada punto fijo se identificará con referencias físicas, como ser una placa de bronce o acero con un pedestal para colocar una mira o regla de nivelación. Llevarán identificación en referencia al punto fijo que representa y llevará escrita su cota de referencia. En caso de no existir instalación fija que permita el adosado de la placa identificadora, LA CONTRATISTA procederá a materializar un mojón de hormigón sobre el que fijará la placa identificadora del punto fijo. El mojón tendrá que tener medio metro de altura sobre el nivel de suelo del lugar en que se fije, y dimensión mínima de cualquier arista de 30 cm. Se presentará memoria de ingeniería del mojón la cual deberá estar aprobada por la inspección. LA CONTRATISTA deberá garantizar la preservación de los mismos a lo largo de la duración de toda la obra.

Podrá utilizarse algún punto fijo existente si estuviere a una distancia menor a 1.000m.

Todas las cotas que figuren en los planos, ya sean de proyecto o conforme a obra, estarán referidas al Sistema de Referencia Vertical de la República Argentina del Instituto Geográfico Nacional.

  Ministerio de Transporte Argentina	GERENCIA DE VÍA Y OBRAS	
	NUEVO PASO PEATONAL CERVANTES KM 53,075 RAMAL EZEIZA-CAÑUELAS, Línea Roca	<i>Revisión 00</i>
		GR-VO-ET-063
		<i>Fecha: 30-08-21</i>
		<i>Página 28 de 45</i>

Replanteo de obra



LA CONTRATISTA efectuará el replanteo planialtimétrico de la obra basándose en los planos de proyecto, verificando los puntos fijos y niveles existentes.

El replanteo será controlado por la Inspección, sin que esto libere de responsabilidad a LA CONTRATISTA en cuanto a la exactitud de las operaciones con respecto a la obra y errores que pudieran ocurrir. Una vez establecidos los puntos fijos LA CONTRATISTA se hará cargo de la conservación y la inalterabilidad del mismo.

Documentación

La CONTRATISTA presentará los siguientes documentos a la INSPECCIÓN para su aprobación:

- Planos de relevamiento y proyecto completos incluyendo:
 - a. Planos de relevamiento y replanteo,
 - b. Planimetría.
 - c. Altimetría.
 - d. Cortes transversales.
 - e. Planos generales y de detalles que definan íntegramente la obra a construir.
 - f. Cualquier otro plano o detalle que a criterio de la inspección se crea necesario.
- Proyecto de desagües, incluyendo memoria de cálculo, plano de escorrentía y de instalaciones pluviales.
- Layout de canalizaciones de servicios.
- Memoria descriptiva indicando la metodología de trabajo adoptada.
- Análisis estructural del sistema adoptado. Verificación de estructura de soporte a cargas previstas
- Plan de trabajos y curva de inversión, el cual deberá incluir:
 - Detalle de Rubros y sus ítems, los cuales a su vez deberán estar desglosados en sus tareas más críticas. Dichos ítems estarán identificados por diferentes colores a los efectos de simplificar su lectura.
 - La planilla deberá estar dividida por días identificando los fines de semana, así como el inicio y fin de cada mes.
 - Programa de inversiones, sobre la base del programa de trabajos. Las inversiones serán imputadas en ese programa en correspondencia con el mes en que se ejecutan las respectivas tareas.
 - Las planillas se realizarán en el programa Excel de Microsoft, por lo que la Curva Financiera deberá estar ligada a las modificaciones que sufra el Cronograma de Tareas en forma automática.
 - Toda otra información que a juicio de la inspección resulte de importancia para definir los trabajos a realizar en la obra.
 - La secuencia de trabajo deberá ser aprobada por la Inspección de Obra.

  Ministerio de Transporte Argentina	GERENCIA DE VÍA Y OBRAS	
	NUEVO PASO PEATONAL CERVANTES KM 53,075 RAMAL EZEIZA-CAÑUELAS, Línea Roca	
	<i>Revisión 00</i>	
	GR-VO-ET-063	
		<i>Fecha: 30-08-21</i>
		<i>Página 29 de 45</i>

- La CONTRATISTA no podrá iniciar frentes de trabajo sin la expresa aprobación de la Inspección de Obra.

Para la elaboración de las verificaciones será necesario ejecutar los estudios de suelos y sondeos necesarios a los efectos de obtener los parámetros geotécnicos que influyan en el análisis de la estabilidad de las soluciones propuestas.

Para la determinación de los límites de la zona de vía, LA CONTRATISTA tendrá en cuenta los hechos existentes verificados con los Planos de Catastro Único Centralizado de Ferrocarriles Argentinos, como así también las consultas técnicas que realizará ante los Municipios u otros Organismos Gubernamentales, que deberán adjuntarse a este proyecto.

Del mismo modo cuando por razones de Proyecto o metodología de trabajo se deba proceder a la modificación de obras civiles existentes, se deberá presentar para su aprobación el alcance de tales tareas con memoria descriptiva y plano de detalles correspondiente.

En particular LA CONTRATISTA deberá colaborar con SOFSE en las gestiones municipales para la habilitación del Paso Peatonal, dichas tareas consisten en la elaboración y presentación de documentación técnica que resulte necesaria y el seguimiento de las gestiones y trámites administrativos que dispongan las entidades responsables de la habilitación. A tales efectos deberá atenderse a lo indicado en la NOTA CNRT G.STN°01243 Diciembre 2001 – Pasos peatonales no autorizados (Anexo X).

21.1.3 Documentación Conforme a Obra.

Conjuntamente con la finalización de los trabajos y previo a la solicitud del Acta de Recepción Provisoria LA CONTRATISTA entregará a la Inspección de Obra dos copias en papel y una en soporte magnético de la totalidad de la documentación conforme a obra correspondiente a los trabajos realizados consistente en:



- Planos de arquitectura y detalles constructivos conforme a obra.
- Planos de estructuras.
- Documentación fotográfica conforme avance de obra.

21.2 Demoliciones

21.2.1 Ejecución de demoliciones varias para nueva accesibilidad

Se demolerán todos los elementos tales como vestigios de hormigón, compactaciones varias, retiro de obstáculo/obstrucción al paso (riel, madera) etc. en el sector en donde deben construirse el nuevo acceso al PP.

La CONTRATISTA tomará en cuenta que deberá trasladar dentro de la obra o a depósito ubicado en un radio a 50 km, todos los elementos que deban ser desplazados o reubicados en nueva posición o que puedan ser reutilizados en otras obras a juicio de la INSPECCIÓN de obra.

  Ministerio de Transporte Argentina	GERENCIA DE VÍA Y OBRAS	
	NUEVO PASO PEATONAL CERVANTES KM 53,075 RAMAL EZEIZA-CAÑUELAS, Línea Roca	
	<i>Revisión 00</i>	
	GR-VO-ET-063	
		<i>Fecha: 30-08-21</i>
		<i>Página 30 de 45</i>

21.2.2 Limpieza y retiro de producido existente

La CONTRATISTA limpiará y vallará la zona donde se ejecutarán las tareas de acuerdo a instrucciones de la INSPECCIÓN.

Si la INSPECCIÓN decidiera reutilizar algún producido, quedará a criterio de la misma el lugar al que se trasladarán los materiales que se retiren, dentro del ámbito del FFCC. Ver art. 9.4.

En todos los casos será por cuenta y cargo del CONTRATISTA la carga, descarga, transporte, equipos, etc. necesarios para el movimiento de los materiales producidos.

Los materiales producidos de interés para SOFSE, serán indicados por la INSPECCIÓN, transportados y depositados a costo la CONTRATISTA en los predios de SOFSE a indicar por la Inspección de obra en un radio de 50 km respecto a la ubicación de la obra.

El producido que no sea de interés para SOFSE., será retirado por la CONTRATISTA fuera de la Obra y de los límites del FFCC a su exclusivo costo y de acuerdo a las normativas vigentes, sin que ello ocasione daños o perjuicios a terceros.

21.3 Poda y desmalezado

Previo a ejecutar cualquier tarea, LA CONTRATISTA procederá a ejecutar el desmalezado y desmonte de todo elemento que se encuentre en los espacios destinados a las nuevas obras del PP. También se nivelará el suelo retirando montículos de tierra y/o escombros que pudieran encontrarse.

21.3.1 Retiro de capa vegetal

Se incluye limpieza de la zona, retiro, extracción de desechos, basura, carga, transporte y disposición final del material a descartar, de todos los sectores de trabajo, de manera de permitir el desarrollo de los mismos.



Aquellos elementos que pudieran ser de interés para SOFSE, se seleccionarán y se pondrán a disposición para ser transportados dentro de un radio de 50 km a cargo de LA CONTRATISTA .

21.4 Movimiento de suelos y excavaciones

21.4.1 Movimiento de suelos

Comprende la provisión de materiales, mano de obra y equipos para retiro del suelo donde se ejecutará el tendido de caños, perfilado de zanja, laberintos, los senderos, rampas, escaleras y bases afines.

El trabajo consiste la extracción del suelo con medios mecánicos o manuales y su correspondiente traslado hacia un lugar apto.

  Ministerio de Transporte Argentina	GERENCIA DE VÍA Y OBRAS	
	NUEVO PASO PEATONAL CERVANTES KM 53,075 RAMAL EZEIZA-CAÑUELAS, Línea Roca	
	<i>Revisión 00</i>	
	GR-VO-ET-063	
		<i>Fecha: 30-08-21</i>
		<i>Página 31 de 45</i>

Los trabajos se realizarán conforme a las secciones de proyecto indicadas en los planos de Anexo III, memoria descriptiva, presentes especificaciones y directivas impartidas por la Inspección.

Se considera la excavación completa de las áreas afectadas al sector donde serán ejecutados los laberintos según Proyecto Ejecutivo de acuerdo a las necesidades y exigencias del mismo, junto con el traslado y disposición en lugares habilitados para tal fin.

Se deberá excavar la capa de suelo vegetal donde se ejecutará el Hormigón de nivelación, retirándose tanto suelo como sea estructuralmente necesario.

21.4.2 Excavación de fundaciones

Comprende la provisión de materiales, mano de obra y equipos para retiro del suelo donde se ejecutará el emplazamiento de pilotines de fundación, las bases para postes de señalética, bases para parantes de laberintos, encadenados de laberintos, circulación y laterales de rampa.

El trabajo consiste la extracción del suelo con medios mecánicos o manuales y su correspondiente traslado hacia un lugar apto.

Los trabajos se realizarán conforme a las secciones de proyecto indicadas en los planos respectivos, memoria descriptiva, presentes especificaciones y directivas impartidas por la Inspección.

La excavación para los pilotines tendrá un diámetro de al menos 20 cm y una profundidad no menor a 1,5m hasta encontrar suelo de fundación apto. La Inspección de obra constatará el estado de la capa de fundación elegida y en caso de requerir ensayos, los mismos correrán a cargo de LA CONTRATISTA.

Los parantes verticales para postes y señalética se colocarán en pozos que permitan en su posición definitiva sobresalir del terreno la longitud de 1,10 metros con respecto al nivel de terreno natural.



21.5 Fundaciones, contrapisos, solados y demarcaciones

21.5.1 Bases para postes, señalética en laberintos

Comprende la provisión de materiales, mano de obra y equipos para ejecución de las bases de los parantes de los laberintos, cierres y señalética.

En la parte inferior de los parantes se ejecutarán bases de hormigón simple de 0.30x0.30mts de sección por 0.60mts de altura, nivelado hasta la cota inferior de excavación.

El mismo será un hormigón simple tipo H-21.

  Ministerio de Transporte Argentina	GERENCIA DE VÍA Y OBRAS	
	NUEVO PASO PEATONAL CERVANTES KM 53,075 RAMAL EZEIZA-CAÑUELAS, Línea Roca	
	<i>Revisión 00</i>	
	GR-VO-ET-063	
		<i>Fecha: 30-08-21</i>
		<i>Página 32 de 45</i>

21.5.2 Solado de Hormigón Armado en paso peatonal y laberinto

El solado en los laberintos, se ejecutará en hormigón armado H-21 de 20 cm de espesor y malla de acero de 8 mm alta resistencia de 150 x 150 mm de lado, terminado con una carpeta de cemento rodillado 1:3 de 3 cm de espesor.

La zona de entrevías y losas de aproximación se construirá con hormigón armado elaborado calidad H-21 de 15 cm de espesor con malla de acero de 8 mm alta resistencia de 150 x 150 mm de lado, terminado con una carpeta de cemento rodillado 1:3 de 3 cm de espesor.

En todos los casos en el hormigón deberán ejecutarse juntas de dilatación para evitar fisuras y deterioros en la superficie, como también en todos los paños a ejecutar de losas de laberintos y peatonales.

No se deberán dejar paños mayores a 25m² sin realizar junta acerrada, la cual se ejecutará con sierra de hormigón antes de que el mismo alcance su dureza máxima.

En los bordes de las superficies a hormigonar que den a las losetas se colocarán ángulos de hierro con anclajes. Utilizar los mismos ángulos que se utilizan en las losetas.

El nivel del piso terminado de los laberintos coincidirá con el nivel del riel y será horizontal en toda su superficie.

El piso resultante deberá ser sin resaltos ni aberturas que provoquen el tropiezo de personas con bastones o sillas de ruedas. Solamente se admitirá la mínima abertura y profundidad necesaria para el paso de la pestaña de la rueda del tren.

Se deberán realizar todos los trabajos de relleno del terreno, remoción y demolición de obstáculos y reubicación de instalaciones, necesarios a fin de poder implantar el laberinto en el lugar proyectado y de facilitar el acceso de los peatones a los mismos desde las veredas o sendas existentes.

El relleno que sea necesario, para los laberintos y calles peatonales de acceso, se deberá realizar con un suelo mejorado de la zona hasta 40 cm por debajo del piso terminado de los peatonales y el resto con suelo de tosca compactado con equipos mecánicos adecuados hasta alcanzar una densidad mínima, según lo indicado en la sección B.V. – Compactación Especial – del “Pliego general de especificaciones técnicas más usuales para la construcción de obras públicas y calzadas” de la Dirección Nacional de Vialidad de 1994.

Se resolverán también las interfaces entre los pisos de los laberintos y las veredas, realizando los trabajos necesarios por fuera del laberinto hasta aproximadamente 10 metros, aún en caso de quedar los trabajos fuera de la propiedad ferroviaria o zona operativa.

21.5.3 Provisión y colocación de fijaciones de tirafondos para losetas

La fijación de la loseta de H°A° para la calzada peatonal será a través de tirafondo 23 x 215 mm. tipo B3 GVO 537 Espec. Técnica FA 7007. Se utilizará arandela doble elástica [GVO 525](#) para el ajuste de las losetas.

 <p>TRENES ARGENTINOS Ministerio de Transporte Argentina</p>	GERENCIA DE VÍA Y OBRAS	
	NUEVO PASO PEATONAL CERVANTES KM 53,075 RAMAL EZEIZA-CAÑUELAS, Línea Roca	
	<i>Revisión 00</i>	
	GR-VO-ET-063	
		<i>Fecha: 30-08-21</i>
		<i>Página 33 de 45</i>

El espacio libre entre la cabeza de la fijación y la cavidad que lo aloja será sellado con una capa de 15 mm de asfalto frío, previo relleno con aserrín hasta la altura necesaria, evitando de este modo la filtración de agua a la fijación.

21.5.4 Provisión y colocación de gomas para losetas de H°A°

Sobre los durmientes de quebracho se colocarán bandas de caucho sintético liso de 5mm de espesor y del ancho del durmiente (24cm) y designado según las características establecidas en la Norma I.R.A.M. 113001 como "3 BC. 7105 A 14 B E 14 E 34". Sobre estas las gomas lisas de asiento se colocarán posteriormente las losetas.

Para realizar el ajuste de nivelación final solo será permitido la colocación de 2 placas por durmiente.

No se prevé realizar el recambio de ningún durmiente de quebracho colorado en el sector ejecutar el PP, pero si durante el desarrollo de las tareas se produjeran rajaduras en los durmientes existentes, los mismos deberán ser reemplazados por nuevos que deberán respetar los lineamientos de Normas IRAM N° 9501, y 9559. Las características se establecen en las normas FA L 9557 de Noviembre de 1970, modificaciones del 12-11-73 y fe de erratas del 30-10-74.

Sus medidas serán:

- 0,15 m x 0,24 m x 2,70 m, para los tramos de los cruces peatonales.

21.5.5 Provisión y colocación de Losetas Exteriores H°A° tipo H

Una vez estabilizada la vía se procederá a la colocación de las losetas. La calzada a considerar con losetas abarcará el ancho de las sendas peatonales, sin discontinuidades.



LA CONTRATISTA deberá proveer todas las losetas para el PP a ejecutar de acuerdo a la presente especificación técnica.

Losetas Externa: Se ubican a cada lado de los rieles.

Serán de sección trapezoidal, con chanfle en una de las caras verticales, para dar lugar al sistema de fijación, actuando como contrarriel y por medio de topes ajustables (2 por losetas) mantienen el espacio necesario para librar paso a las pestañas de las ruedas del tren rodante. Los topes separadores, poseen un recubrimiento plástico en el extremo para asegurar la aislación eléctrica.

Trocha	Peso Aproximado (kg)
1,676 m	260

Las losetas en sus distintos tipos tienen igual longitud (1,15m). De esta forma los extremos concuerdan con el eje de los durmientes. La superficie de rodadura debe ser rugosa y áspera para

  Ministerio de Transporte Argentina	GERENCIA DE VÍA Y OBRAS	
	NUEVO PASO PEATONAL CERVANTES KM 53,075 RAMAL EZEIZA-CAÑUELAS, Línea Roca	
	<i>Revisión 00</i>	
	GR-VO-ET-063	
		<i>Fecha: 30-08-21</i>
		<i>Página 34 de 45</i>

posibilitar mejor su circulación, cuando la misma se encuentre húmeda. Están protegidas en toda la periferia por un perfil L (44,4 x 44,4 x 8mm) anclada cada 0,30 m aproximadamente, a fin de evitar la rotura de los bordes superiores en contacto con las ruedas de los vehículos. Dispone de dos agujeros blindados para las fijaciones, en los que se pueden colocar llaves especiales de levante que permitan el manipuleo de las losetas. Las medidas de las losetas, son las siguientes en función de la trocha (Ver plano G.V.O. 3034 Modificado):

Construcción de losetas

El plano G.V.O. 3034 Modificado establece las medidas, forma y ubicación de los elementos integrantes de la loseta, incluso sus accesorios. La adquisición incluye la totalidad de los elementos adheridos al hormigón y el tope como único elemento no adherido que también debe ser provisto por LA CONTRATISTA.

A) Hormigón:

- a) Resistencia: El hormigón a utilizar deberá pertenecer a la clase de resistencia H.30 (Resistencia característica a los 28 días de edad: 300kg/cm²) de acuerdo a lo especificado en el Reglamento CIRSOC 201-2005 Punto 2.3: Resistencia de los hormigones y deberá cumplir los requisitos generales para hormigones expuestos a acciones mecánicas y abrasiones superficiales, de acuerdo a lo establecido en el punto 2.4 del mismo Reglamento. El módulo de resistencia a la rotura por flexión a los 28 días, será 37kg/cm².
- b) Compactado: El hormigón será compactado por vibración mecánica de la mesa para apoyo de los moldes u otro sistema aprobado por la Inspección que asegure la íntima unión entre los elementos de la estructura metálica con el hormigón.
- c) Acelerador de fragüe: De agregarse algún acelerador de fragüe, en la composición del hormigón, el mismo deberá cumplir con las exigencias establecidas en el Reglamento CIRSOC 201-2005.
- d) Equipo: Todas las maquinarias, elementos de plantel y equipo y herramientas que se utilizarán en la fabricación, manipuleo, traslado y acopio de las losetas y demás accesorios de las mismas, estarán sometidas a la aprobación de la Inspección durante toda la ejecución de los trabajos, debiendo encontrarse en buenas condiciones y satisfacer adecuadamente las necesidades de los mismos.
- e) Moldes: Los moldes para fabricar las losetas serán metálicos (aceitado cada vez que se usen) u otro material, aprobado por la Inspección, que asegure una fabricación de acuerdo con las medidas y tolerancias estipuladas, como así también una buena terminación de superficies a juicio exclusivo de la Inspección. Deberá prestarse especial atención a la cara superior de las losetas, en cuanto a rugosidad en la primera y construcción del plano uniforme en la segunda, manteniendo el paralelismo entre ambas. Deberá mantenerse un recubrimiento mínimo de armadura de acero por el hormigón de 2,5cm.
- f) Ensayos de resistencia: A los efectos de la recepción, la resistencia a la compresión del hormigón se determinará ensayando probetas fabricadas con el mismo material colocado en

 <p>TRENES ARGENTINOS Ministerio de Transporte Argentina</p>	GERENCIA DE VÍA Y OBRAS	
	NUEVO PASO PEATONAL CERVANTES KM 53,075 RAMAL EZEIZA-CAÑUELAS, Línea Roca	
	<i>Revisión 00</i>	
	GR-VO-ET-063	
		<i>Fecha: 30-08-21</i>
		<i>Página 35 de 45</i>

las losetas. Deberá disponerse de probetas de cada hormigonada, o por cada quince (15) losetas, según corresponde a criterio de la Inspección.

Se rechazarán probetas que tengas defectos visibles que puedan alterar los resultados normales. La edad de las probetas en el momento del ensayo será de 28 días.

g) Probetas: Para ensayos de resistencia a la compresión serán de aplicación las Normas I.R.A.M. 1546, probetas cilíndricas de diámetro 15cm y 30cm de altura. Para ensayos de resistencia a la flexión serán de aplicación las Normas I.R.A.M. 1547, vigas de sección cuadrada de 15cm de lado.

h) El proceso de curado y su duración deberán contar con la conformidad de la Inspección, sin que ello modifique las responsabilidades del fabricante. Las características del mismo deberán ser debidamente especificadas en la presentación.

B) Acero:

El acero a emplear en las armaduras, será acero tipo III (tensión de fluencia 4200kg/cm²) y deberá cumplir los requisitos establecidos en las siguientes Normas: I.R.A.M. – I.A.S. U.500 – 528: Barras de acero conformadas de dureza natural. I.R.A.M. – I.A.S. U.500 – 671: Barras de acero conformadas de dureza mecánica, laminadas en caliente y torsionadas en frío. Los perfiles L tendrán un coeficiente de rotura de 37kg/mm².

Elementos Complementarios de la Loseta

Como elementos complementarios de la loseta deberá suplirse el “Tope”, tuercas y las aislaciones, según se muestra en el plano G.V.O. 3034. Se incluye las partes no adheridas

El material para la fabricación de topes y tuercas será SAE 1060. Las envolturas aislantes deberán responder a la Norma FA 7043 especialmente en lo referido a:



1. Absorción de agua
2. Resistencia al impacto
3. Características de compresión
4. Comportamiento bajo tensión eléctrica y rigidez dieléctrica

LA CONTRATISTA presentará a la Inspección de obra, muestra del material P.V.C. a utilizar avalado por las constancias de calidad, reservándose la Inspección el derecho a ordenar la realización de ensayos complementarios en el laboratorio que considera pertinente.

En aquellas piezas que el plano G.V.O. 3034 no indica la tolerancia, la misma será (+1mm -1mm).

El roscado de las tuercas y el ajuste de la envoltura de P.V.C. deberá ser el correcto para su debido funcionamiento y mantenimiento, caso contrario no serán aprobadas por la Inspección.

Las mismas serán fijadas a los durmientes con el dispositivo y en la forma que se indica en plano GVO 3034 modificada.

  Ministerio de Transporte Argentina	GERENCIA DE VÍA Y OBRAS	
	NUEVO PASO PEATONAL CERVANTES KM 53,075 RAMAL EZEIZA-CAÑUELAS, Línea Roca	
	<i>Revisión 00</i>	
	GR-VO-ET-063	
		<i>Fecha: 30-08-21</i>
		<i>Página 36 de 45</i>

Los durmientes a utilizarse serán perfectamente cepillados en ambas caras, manteniéndose estos en un mismo plano en todo el ancho del paso a nivel, para una misma vía, debiéndose luego entallar y agujerear los durmientes para permitir la colocación las fijaciones elásticas.

En todo el ancho de la zona pavimentada del paso a nivel los rieles serán fijados a los durmientes mediante las fijaciones elásticas, plaquetas de caucho según plano GVO 457 E1, tirafondos B0 23 x 215 cabeza tipo 1 según plano GVO 537, para sujetar los clepes y las silletas a los durmientes y clepes elásticos tipo B plano GVO 206 Esp. FA 7037.

Es de hacer notar que de esta manera el sistema de fijación es elástico ya que, al paso de los vehículos automotores, descenderá la losa sobre las bandas de caucho y este pequeño movimiento será compensado por una arandela elástica doble colocada en el cuello de la fijación a dicho fin.

El espacio libre entre la cabeza de la fijación y la cavidad que lo aloja será sellado con una capa de 15 mm de asfalto frío, previo relleno con aserrín hasta la altura necesaria, evitando de este modo la filtración de agua a la fijación.

Se colocarán contraríeles de madera dura y cuñas de madera dura conforme al plano GVO 3034, en todas las acometidas de vía en la zona pavimentada.

21.5.6 Provisión y colocación de Losetas Interiores HºAº tipo J

LA CONTRATISTA deberá proveer todas las losetas para los PP, de acuerdo a la presente especificación técnica.

Losetas Interna: Para colocar únicamente sobre vía de trocha (1,676m). Se ubican en la zona central de la misma y tienen sección rectangular.

TROCHA	PESO APROX. (kg)
1,676m	360

Consideraciones ídem ítem anterior.



21.5.7 Provisión y colocación de solado háptico

Se colocarán baldosones de precaución y de peligro en los ingresos de los laberintos, y en los inicios y fin de escaleras como también en los casos de los tramos de rampas de acceso.

El solado pododactil está compuesto por baldosones calcáreas color amarillo de 0,40x 0,40m de 23 tetones en relieve, colocado sobre la losa del laberinto con mortero cementico o similar.

21.5.8 Vereda de Hormigón Armado

Se ejecutarán las veredas de hormigón armado terminación peinada indicadas en planos de Anexo

  Ministerio de Transporte Argentina	GERENCIA DE VÍA Y OBRAS	
	NUEVO PASO PEATONAL CERVANTES KM 53,075 RAMAL EZEIZA-CAÑUELAS, Línea Roca	
	<i>Revisión 00</i>	
	GR-VO-ET-063	
	<i>Fecha: 30-08-21</i>	
	<i>Página 37 de 45</i>	

III. Serán ejecutadas con hormigón H21 en un espesor no menor a 12 cm (resistencia característica 210 kg/cm²) y malla de acero electro-soldada Q335 diámetro 8 y separación 15 cm en ambas direcciones. A su vez, se materializarán cordones de terminación según anteproyecto.

Se ejecutarán en paños no mayores a 9 m² con juntas de dilatación y contornos lisos perimetrales de 10 cm en cada paño. En caso que el suelo de base no se encuentre firme se mejorará con un tratamiento de cemento y se compactará mecánicamente.

Se resolverán las interfaces entre los pisos de los laberintos y las veredas públicas, realizando los trabajos necesarios por fuera del laberinto hasta aproximadamente 10 metros, aún en caso de quedar los trabajos fuera de la propiedad ferroviaria o zona operativa.

21.5.9 Viga de encadenado

Comprende la provisión de materiales, mano de obra y equipos para la materialización de las vigas de encadenado de hormigón armado H21 de 20cm de ancho por 30cm de alto. Se utilizará para las armaduras una cuantía de 1% y recubrimientos de 2cm.

A) Hormigón:

Ensayos de resistencia: A los efectos de la recepción, la resistencia a la compresión del hormigón se determinará ensayando probetas fabricadas con el mismo material colocado en los pilotes. Para ensayos de resistencia a la compresión serán de aplicación las Normas I.R.A.M. 1546, probetas cilíndricas de diámetro 15cm y 30cm de altura. Para ensayos de resistencia a la flexión serán de aplicación las Normas I.R.A.M. 1547, vigas de sección cuadrada de 15cm de lado.

Deberá disponerse de probetas de cada hormigonada.

Se rechazarán probetas que tengan defectos visibles que puedan alterar los resultados normales. La edad de las probetas en el momento del ensayo será de 28 días



El proceso de curado y su duración deberán contar con la conformidad de la Inspección, sin que ello modifique las responsabilidades del fabricante. Las características del mismo deberán ser debidamente especificadas en la presentación.

B) Acero:

El acero a emplear en las armaduras, será acero tipo III (tensión de fluencia 4200kg/cm²) y deberá cumplir los requisitos establecidos en las siguientes Normas: I.R.A.M. – I.A.S. U.500 – 528: Barras de acero conformadas de dureza natural. I.R.A.M. – I.A.S. U.500 – 671: Barras de acero conformadas de dureza mecánica, laminadas en caliente y torsionadas en frío.

21.5.10 Ejecución de pilotines

Comprende la provisión de materiales, mano de obra y equipos para la materialización de pilotines

  Ministerio de Transporte Argentina	GERENCIA DE VÍA Y OBRAS	
	NUEVO PASO PEATONAL CERVANTES KM 53,075 RAMAL EZEIZA-CAÑUELAS, Línea Roca	
	<i>Revisión 00</i>	
	GR-VO-ET-063	
		<i>Fecha: 30-08-21</i>
		<i>Página 38 de 45</i>

de hormigón armado H21 de al menos 20cm de diámetro y una profundidad de al menos 1,5m según lo establecido en proyecto en base a estudios suelo. Se utilizará para las armaduras una cuantía mínima de 1%, recubrimientos de 2cm hacia los lados y de 5cm en la base.

A) Hormigón:

Ensayos de resistencia: A los efectos de la recepción, la resistencia a la compresión del hormigón se determinará ensayando probetas fabricadas con el mismo material colocado en los pilotes. Para ensayos de resistencia a la compresión serán de aplicación las Normas I.R.A.M. 1546, probetas cilíndricas de diámetro 15cm y 30cm de altura. Deberá disponerse de probetas de cada hormigonada o por cada 30 pilotes, a criterio de la inspección.

Se rechazarán probetas que tengan defectos visibles que puedan alterar los resultados normales. La edad de las probetas en el momento del ensayo será de 28 días

El proceso de curado y su duración deberán contar con la conformidad de la Inspección, sin que ello modifique las responsabilidades del fabricante. Las características del mismo deberán ser debidamente especificadas en la presentación.

B) Acero:

El acero a emplear en las armaduras, será acero tipo III (tensión de fluencia 4200kg/cm²) y deberá cumplir los requisitos establecidos en las siguientes Normas: I.R.A.M. – I.A.S. U.500 – 528: Barras de acero conformadas de dureza natural. I.R.A.M. – I.A.S. U.500 – 671: Barras de acero conformadas de dureza mecánica, laminadas en caliente y torsionadas en frío.



21.5.11 Rampa de Hormigón Armado

Se procederá a la ejecución de rampas en los sectores indicados en planos de Anexo III, según dimensiones y desarrollos reglamentarios a los fines de asegurar la accesibilidad a los sectores.

Se ejecutará en hormigón armado H21, de 12cm de espesor mínimo y malla de acero electro-soldada Q335 de 8mm de diámetro y separación de 15cm en ambas direcciones, terminado con una carpeta de cemento rodillazo 1:3 de 3cm de espesor. Se ejecutarán en paños no mayores a 9 m² con juntas de dilatación y contornos lisos perimetrales de 10cm en cada paño.

Además, LA CONTRATISTA deberá ejecutar los laterales de rampa. Los mismos serán materializados con hormigón armado H21 de 20cm de espesor.

En todos los casos se procederá a verificar los niveles que deben salvarse y se establecerá su recorrido, previa aprobación de la Inspección de Obra.

  Ministerio de Transporte Argentina	GERENCIA DE VÍA Y OBRAS	
	NUEVO PASO PEATONAL CERVANTES KM 53,075 RAMAL EZEIZA-CAÑUELAS, Línea Roca	
	<i>Revisión 00</i>	
	GR-VO-ET-063	
		<i>Fecha: 30-08-21</i>
		<i>Página 39 de 45</i>

21.6 Instalación para señalamiento

21.6.1 Ejecución y colocación de cañeros de Señalamiento

Se ejecutarán cañeros de 4" de diámetro de tubo de PVC reforzado del tipo "distribución de agua de red de 5,2mm de espesor" entre cámaras, a base de señales y comunicando con el armario de señalización más próximo.

En todos los casos se utilizarán curvas a 45°.

Se colocarán cañeros 4" tubo de PVC reforzado de 5,2mm dejando las cabezas de los mismos a 1mts por fuera de la losa del laberinto según anteproyecto.

La profundidad del cruce de vía y los tendidos bajo tierra serán a 60 cm bajo la cara inferior del durmiente como plano general.

Como protección mecánica se le volcará un hormigón pobre de 10cm de espesor sobre los caños.

21.6.2 Cámara de Inspección (incluye empalme entre cámaras)

Las cámaras de inspección nuevas a colocar serán de hormigón armado en su totalidad y podrán ser prefabricadas (adquiridas en empresas de probada trayectoria en el rubro) o ejecutadas in situ. En ambos casos deberá acompañarse su memoria de cálculo, planos, etc. Sus dimensiones serán de 0.70m x 0.70m, y su altura mínima será de 0,80m. Las cámaras deberán colocarse por fuera de la línea de los peatonales.

Si debiera cruzarse bajo vías y/o ADV de acuerdo a Proyecto, los caños a colocar serán de H° A° para soportar cargas ferroviarias (22 Tn/eje) y de diámetro superior al enunciado precedentemente.

21.7 Herrería

21.7.1 Provisión y Colocación postes y barandas en Laberintos (incluye pintura)

Los laberintos tendrán que ser ubicados de forma tal que, para acceder a la zona de vía, el último pasillo del laberinto, sea recorrido en contra al sentido de circulación de los trenes de la vía más cercana al laberinto, de forma que un peatón pueda ver de frente a un tren que se aproxime al laberinto, según el siguiente esquema:



Ilustración 3: Esquema de la disposición de los laberintos peatonales

Los bordes interiores de los laberintos tendrán que respetar una cierta distancia respecto del riel exterior de la vía de corrida, siendo esta distancia mayor que 2,00 m y no más que 3,00 m.

La estructura del laberinto respetará las dimensiones reglamentarias para los accesos a los mismos. Las bocas de acceso, tendrán 1.20 m libre, y en su interior debe poder inscribirse un círculo de 1,50 m de diámetro. Con estas condiciones, los anchos de los laberintos serán tales que permitan la circulación en todo su recorrido de dos personas (una de ellas en sillas de ruedas) y demás condiciones previstas en la Ley 24.314 (modificatoria de la Ley 22.431) con relación a la accesibilidad de personas con movilidad reducida.

Si el paso tiene un ángulo de inclinación distinto de 90°, respecto de la vía, se tendrá que formar el laberinto con las caras paralelas a la acera y a las vías respectivamente.

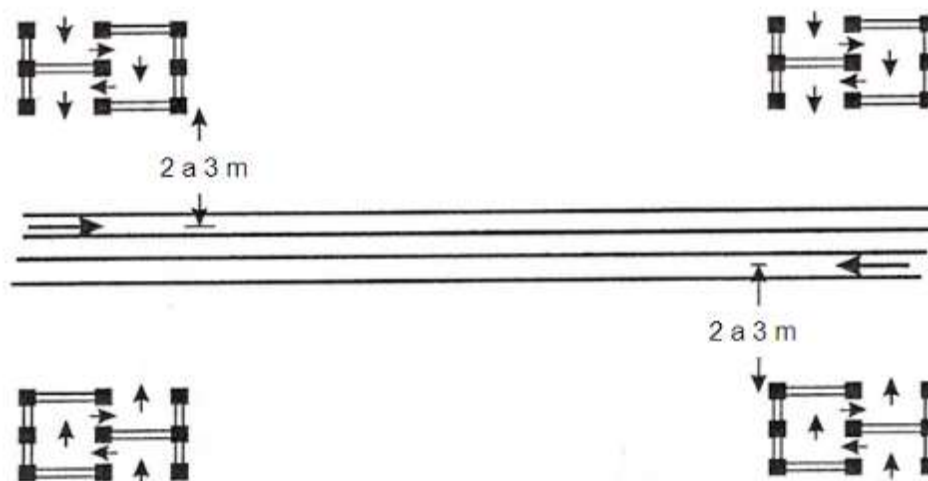

Los laberintos se construirán con postes de caño negro (acero al carbono) de diámetro 2½”, y travesaños de diámetro 2½”. Todos los materiales necesarios para la construcción de los Laberintos deberán ser suministrados por la CONTRATISTA.

El material a utilizar para la construcción de los laberintos será caño negro con costura (tubos ASTM-53), para lo que se optará:

- Columnas (parantes): Ø nominal 2½ pulg; Ø exterior 76.1 mm; espesor 5,16 mm
- Travesaños: Ø nominal 2½ pulg; Ø exterior 76.1 mm; espesor 5,16 mm

Los parantes serán de 1,10 m de alto sobre el nivel del paso, tendrán tapa superior y estarán empotrados 0,40 m en su base.

Los caños de baranda serán de 2” de diámetro exterior y se colocarán 3 por lado cada 33cm, a contar a partir del nivel del piso terminado.

  Ministerio de Transporte Argentina	GERENCIA DE VÍA Y OBRAS	
	NUEVO PASO PEATONAL CERVANTES KM 53,075 RAMAL EZEIZA-CAÑUELAS, Línea Roca	
	<i>Revisión 00</i>	
	GR-VO-ET-063	
	<i>Fecha: 30-08-21</i>	
	<i>Página 41 de 45</i>	

Una vez realizados los trabajos de herrería, se realizará el tratamiento de pintura, el cual se conformará de dos manos de antióxido y dos manos de esmalte sintético en franjas alternadas rojas y blancas. Los postes y los caños que conformen el laberinto serán instalados previa limpieza, tratando a los mismos con dos (2) manos de pintura anticorrosiva al cromato de zinc de colores distintos, más dos (2) manos de pintura acabado sintético compatible con aquella, pintándolos con franjas alternadas rojas y blancas de 30 a 35 cm de ancho.

El laberinto se deberá colocar por lo menos a 40 cm del cordón o línea delimitadora, con el fin de separarlo de la caja de un vehículo que pueda circule ceñido al cordón.

El laberinto que se encuentre sobre zanja de desagüe pluvial deberá llevar cordones a modo de zócalo por seguridad e ira pintado con color reglamentario.

Las diferencias de cota entre el nivel de acceso a los laberintos y el nivel de vereda serán salvadas mediante la construcción de escaleras de HºAº con sus correspondientes pasamanos y rampas de acceso para discapacitados (cumpliendo con Ley 24.314, modificatoria de la Ley 22.431), construidas de forma tal que su ancho sea una alzada y pedada que brinde la seguridad necesaria al paso del peatón, cumpliendo con la ecuación:

$$2 a + p = 60 \text{ a } 63 \text{ cm.}$$

Donde:

- a = alzada, varía entre 14 a 16 cm
- p = pedada, varía entre 28 y 30 cm

El ancho mínimo de los accesos a los laberintos será de 1,20 m.

No deberá quedar espacio libre sin protección entre la entrada al laberinto y la defensa del accionamiento de barrera, que permita el ingreso de una persona. Dicho espacio deberá ser también cerrado mediante barandas.



Estos cerramientos tendrán iguales características que los laberintos.

21.7.2 Provisión y Colocación Barandas en escalera y circulación (incluye pintura)

Deberán construirse pasamanos en las escaleras, o en aquellos sitios aledaños donde se indique, construidas de forma tal que su ancho sea similar al de los pasillos. Según indicación de la Inspección de Obras, se colocarán barandas en los lugares peligrosos o donde exista riesgo de ingreso a la zona de vía. Estos materiales deberán ser suministrados por LA CONTRATISTA.

Estos cerramientos tendrán iguales características que los laberintos.

Una vez realizados los trabajos de herrería, se realizará el tratamiento de pintura, el cual se

  Ministerio de Transporte Argentina	GERENCIA DE VÍA Y OBRAS	
	NUEVO PASO PEATONAL CERVANTES KM 53,075 RAMAL EZEIZA-CAÑUELAS, Línea Roca	<i>Revisión 00</i>
		GR-VO-ET-063
		<i>Fecha: 30-08-21</i>
		<i>Página 42 de 45</i>

conformará de dos manos de antióxido y dos manos de esmalte sintético en franjas alternadas rojas y blancas. Los postes y los caños serán instalados previa limpieza, tratando a los mismos con dos (2) manos de pintura anticorrosiva al cromato de zinc de colores distintos, más dos (2) manos de pintura acabado sintético compatible con aquella, pintándolos con franjas alternadas rojas y blancas de 30 a 35 cm de ancho.

21.7.3 Provisión y Colocación Barandas en rampa (incluye pintura)

Deberán construirse pasamanos en las rampas de acceso para discapacitados o en aquellos sitios aledaños donde se indique, construidas de forma tal que su ancho sea similar al de los pasillos. Según indicación de la Inspección de Obras, se colocarán barandas en los lugares peligrosos o donde exista riesgo de ingreso a la zona de vía. Estos materiales deberán ser suministrados por LA CONTRATISTA.

No deberá quedar espacio libre sin protección entre la entrada al laberinto y la defensa del accionamiento de barrera, que permita el ingreso de una persona. Dicho espacio deberá ser también cerrado mediante barandas.

Estos cerramientos tendrán iguales características que los laberintos.

Una vez realizados los trabajos de herrería, se realizará el tratamiento de pintura, el cual se conformará de dos manos de antióxido y dos manos de esmalte sintético color RAL 7024.

21.7.4 Señalética para PP

Este ítem comprende la provisión y colocación de la cartelería de señalética correspondiente a pasos peatonales habilitados. Ver planos de detalle en Anexo III.

Se deberán respetar los siguientes lineamientos para su disposición:

- La cartelería a instalarse debe orientar al peatón a mirar a ambos lados antes de realizar el cruce.
- Debe colocarse antes del inicio de cada laberinto y de frente al cruce.

A la misma deberá adicionarse la señalética establecida por la CNRT correspondiente a un cruce habilitado para uso público, referida a indicación de mal funcionamiento de señales el cual estará integrado al sistema de detección de fallas.

Señalización pasiva vertical

“Señalización para Pasos Peatonales que Cruzan Vías Férreas” consistente en cartel en poste con la leyenda en letras rojas “CUIDADO -Dibujo de una locomotora a vapor de color negra- TRENES” implantado a un costado de cada línea de detención peatonal y orientado hacia la vereda de acceso. Debajo de ese cartel habrá otro con la leyenda MIRE y un ícono representativo de un rostro humano mirando hacia uno y otro lado.

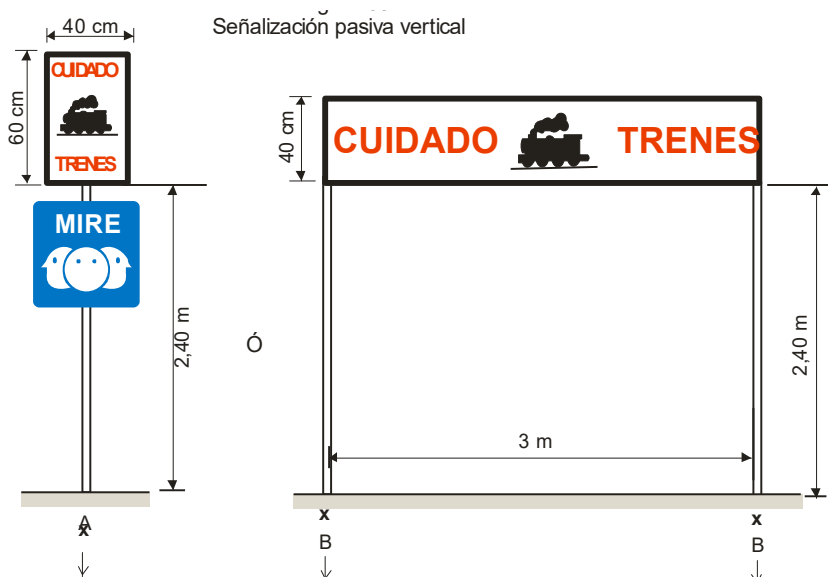

21.8 Pintura

21.8.1 Demarcación de Laberinto y Senda Peatonal

Para el paso peatonal se deberá demarcar:

- Línea de detención peatonal

La zona segura de espera, ante la proximidad de un tren, en los laberintos a la entrada y salida deberá estar limitada por baldosones de seguridad (precaución con 23 tetones) de 40x40 cm de color amarillo.

- Ancho del paso



El ancho del paso peatonal de 2,30m sobre las vías deberá quedar limitado por líneas de color blanco de alta reflectividad, de 10cm de ancho, uniendo los extremos de las respectivas líneas de detención. El material a utilizar será pintura Termoplast u otra de similar calidad de resistencia al desgaste sujeta a la aprobación de la inspección.

21.9 Limpieza

LA CONTRATISTA realizará tareas de limpieza periódica y final de obra.

Deberá mantener el lugar limpio durante la ejecución de los trabajos y a la terminación de los mismos, depositando adecuadamente los materiales y equipos.

Se deberán contemplar los puntos citados con anterioridad en el art. 17.

  Ministerio de Transporte Argentina	GERENCIA DE VÍA Y OBRAS	
	NUEVO PASO PEATONAL CERVANTES KM 53,075 RAMAL EZEIZA-CAÑUELAS, Línea Roca	
	<i>Revisión 00</i>	
	GR-VO-ET-063	
		<i>Fecha: 30-08-21</i>
		<i>Página 44 de 45</i>

21.9.1 Limpieza diaria

No se permitirá quemar materiales combustibles en ningún lugar de la obra o del terreno.

Los materiales cargados en camiones, deberán cubrirse completamente con lonas o folios plásticos a efectos de impedir la caída de materiales durante el transporte.

Asimismo se efectuará la limpieza, rasqueteo y barrido de materiales sueltos e incrustaciones en contrapisos, carpetas y capas aisladoras.

Al completar los trabajos inherentes a su contrato, LA CONTRATISTA retirará todos sus desperdicios y desechos del lugar de la obra y el entorno de la misma. Asimismo retirará todas sus herramientas, maquinarias, equipos, enseres y material sobrante, dejando la obra limpia "a escoba" o su equivalente.

21.9.2 Limpieza final

LA CONTRATISTA deberá entregar la obra en perfectas condiciones.

Se limpiarán las áreas barriendo y lavando con agua a presión los solados.

Deberá procederse al retiro de cada máquina utilizada durante la construcción y el acarreo de los sobrantes de obra y limpieza, hasta el destino que la Inspección de Obras disponga.



Todos los trabajos se realizarán por cuenta de LA CONTRATISTA, quien también proveerá las herramientas y materiales que se consideren necesarios para la correcta ejecución de las citadas tareas.

LA CONTRATISTA será responsable por el deterioro de las obras ejecutadas, roturas o por la pérdida de cualquier elemento, artefacto o accesorio, que se produjera durante la realización de los trabajos como asimismo por toda falta y/o negligencia en que a juicio de la Inspección de Obras se hubiera incurrido.

Se realizará con eficacia la limpieza final de obra retirando todas las máquinas, herramientas, vallados, cercos, carteles, etc. restableciendo las zonas intervenidas al estado original previo al inicio de la obra.

Los Materiales producidos que resultasen de utilidad, serán depositados en los almacenes dentro de un radio de 50 km. Aquellos que no resulten de utilidad a juicio de la Inspección, serán depositados fuera de la zona ferroviaria. Todos los traslados de materiales resultantes de la obra serán a cargo del CONTRATISTA.

Las zonas aledañas donde se realizaron los trabajos deben quedar libres de escombros, ramas o residuos.

  Ministerio de Transporte Argentina	GERENCIA DE VÍA Y OBRAS	
	NUEVO PASO PEATONAL CERVANTES KM 53,075 RAMAL EZEIZA-CAÑUELAS, Línea Roca	<i>Revisión 00</i>
		GR-VO-ET-063
		<i>Fecha: 30-08-21</i>
		<i>Página 45 de 45</i>

ANEXOS

- 1 **Anexo I: Planillas de Cotización y cálculos parciales por Paso Peatonal**
- 2 **Anexo II: Diseño de Cartel De Obra.**
- 3 **Anexo III: Planos**
- 4 **Anexo IV: Planos de Gálibo**
- 5 **Anexo V: NORMA DE SEGURIDAD LR N° 21: Normas básicas generales de prevención de accidentes para realizar tareas en zona de vías y el PROCEDIMIENTO 002 PG HSMA.**
- 6 **Anexo VI: Modelo de Análisis de Precios**
- 7 **Anexo VII: Especificaciones Técnicas Generales para Obras Civiles**
- 8 **Anexo VIII: NOTA CNRT G.STN°01243 Diciembre 2001 – Pasos peatonales no autorizados**

NUEVO PASO PEATONAL CERVANTES KM 53,075 . RAMAL EZEIZA-CAÑUELAS	TRENES ARGENTINOS
Línea General Roca	

Anexo I: PLANILLA DE COTIZACION

Nº	DESCRIPCIÓN	UNIDAD	CANTIDAD TOTAL A COTIZAR	PRECIO UNITARIO (\$AR SIN IVA)	PRECIO TOTAL (\$AR SIN IVA)
21	EJECUCIÓN DE PP				
21.1	Tareas preliminares				
21.1.1	Cartel de Obra, Obrador y Delimitación de Obra	Gl	1,00		
21.1.2	Ingeniería de Obra y Proyecto Ejecutivo	Gl	1,00		
21.1.3	Documentación Conforme a Obra	Gl	1,00		
21.2	Demoliciones				
21.2.1	Ejecución de demoliciones varias para nueva accesibilidad	m2	9,00		
21.2.2	Limpieza y retiro de producido existente	m3	2,16		
21.3	Poda y desmalezado				
21.3.1	Retiro de capa vegetal	m3	89,23		
21.4	Movimiento de suelos y excavaciones				
21.4.1	Movimiento de suelos	m3	38,23		
21.4.2	Excavación de fundaciones	m3	5,63		
21.5	Fundaciones, contrapisos, solados y demarcaciones				
21.5.1	Bases para postes y señalética en laberintos	m3	0,22		
21.5.2	Solado de Hormigón Armado en paso peatonal y laberinto	m3	6,18		
21.5.3	Provisión y colocación de fijaciones tirafondos para losetas.	un.	48,00		
21.5.4	Provisión y colocación de gomas para losetas de H°A°	m2	12,16		
21.5.5	Provisión y colocación de Losetas exteriores H°A° tipo H	un.	16,00		
21.5.6	Provisión y colocación de Losetas Interiores H°A° tipo J	m2	4,00		
21.5.7	Provisión y colocación de solado háptico	m3	8,64		
21.5.8	Vereda de Hormigón Armado	m3	11,47		
21.5.9	Viga de encadenado	ml	4,29		
21.5.10	Ejecución de Pilotines	m3	36,00		
21.5.11	Rampa de Hormigón Armado	m3	1,04		
21.6	Instalación para señalamiento				
21.6.1	Ejecución y colocación de cañeros de Señalamiento	Gl	1,00		
21.6.2	Camara de Inspección (incluye empalme entre camaras)	Gl	1,00		
21.7	Herrería				
21.7.1	Provisión y Colocación postes y barandas en Laberintos (incluye pintura)	ml	21,82		
21.7.2	Provisión y Colocación Barandas en escalera y circulación (incluye pintura)	ml	21,46		
21.7.3	Provisión y Colocación Barandas en rampa (incluye pintura)	ml	16,68		
21.7.4	Señalética para PP (cartelería de prevención)	un.	2,00		
21.8	Pintura				
21.8.1	Demarcación de Laberinto y Senda peatonal	m2	2,14		
21.9	Limpieza				
21.2.9.1	Limpieza diaria	Gl	1,00		
21.2.9.2	Limpieza final	Gl	1,00		
SUBTOTAL					
I.V.A.					
TOTAL CON I.V.A.					

NOTA: SE INCLUYE EN CADA ITEM LA PROVISION DE MANO DE OBRA, HERRAMIENTAS, EQUIPOS Y TODOS LOS MATERIALES NECESARIOS PARA UNA CORRECTA Y COMPLETA EJECUCION DE LOS MISMOS SALVO AQUELLOS EXPRESAMENTE INDICADOS EN EL PET

LAS CANTIDADES SON ESTIMATIVAS EL OFERENTE DEBERA VERIFICAR EN OBRA PREVIO A SU OFERTA

Diseño Cartel de Obras

Manual de aplicación

Diagrama técnico de la estructura del cartel

Requisitos

- ✓ Cartel de chapa de hierro BWG N° 24, sobre estructura de perfiles de hierro o bastidores de madera.
- ✓ Tratamiento de doble mano de pintura antióxida en su totalidad.
- ✓ Se requiere la colocación de al menos 2 carteles de obra con las siguientes dimensiones, de acuerdo al espacio disponible en el sector a colocar.
- ✓ Dimensiones:
Mínima: 300 x 200 cm
Medía: 450 x 300 cm
Máxima: 600 x 400 cm

- ✓ Placa soporte de la gráfica en zinc de 0,5 mm.
- ✓ Vientos de sujeción reforzados de acuerdo a las características de la zona.
- ✓ Apoyo de hormigón de 1 m de profundidad como mínimo.
- ✓ Gráfica en vinilo autoadhesivo (Avery) o similar. Garantía: 3 años.

Nota

- ✓ La distancia de la base del cartel al piso debe ser de 2 m.
- ✓ El lugar de instalación debe ser verificado y revisado por personal de la SOFSE.
- ✓ Se debe cumplir con todos los requisitos de calidad.
- ✓ La gráfica del cartel debe solicitarse a la Gerencia de Marca y Pasajero de Trenes Argentinos.
- ✓ Los espacios donde se colocarán los carteles serán definidos en conjunto con la Gerencia de Marca y Pasajero.

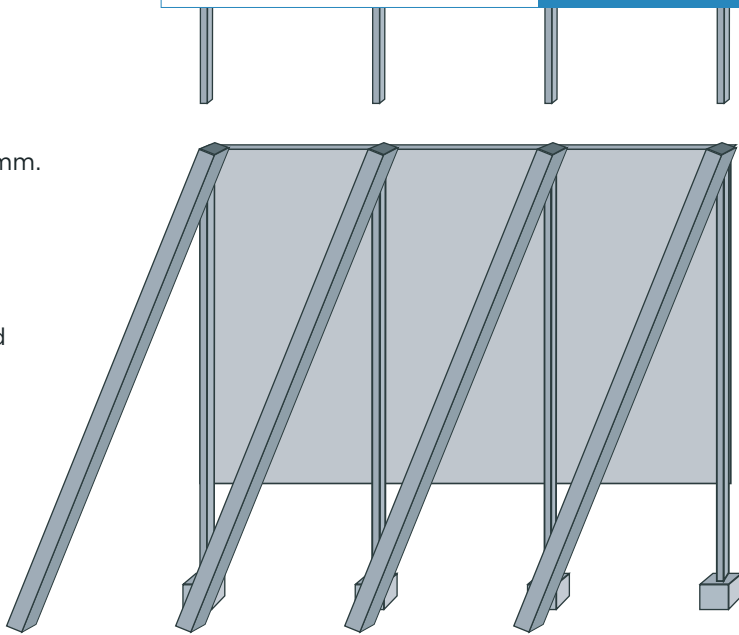

Dimensiones del cartel (Estándar)



Grilla constructiva



TITULAR

CLAIM

LOGO TRENES ARGENTINOS



Presidencia de la Nación

PLAN INTEGRAL DE OBRAS PARA LA RED METROPOLITANA DE TRENES

Viaducto Belgrano Sur - Etapa 1

Construcción de un viaducto ferroviario y una nueva estación elevada que conectará el tren con el Subte H y el Metrobus Sur.

INICIO: Abril 2017
PLAZO: 21 meses
CONTRATISTA: UNION TRANSITORIA RIVA S.A.I.I.C.F.A. Y TECMA S.A.
EXPEDIENTE: S02 : 0071224 / 2015

LOGO MINISTERIO

Cuadrícula roja con módulos (24 H x 16 V) para la óptima diagramación de los elementos.
Los textos deben estar alineados a la izquierda en toda la pieza.

TRENES ARGENTINOS

Tipografía



Tipografía

Gotham black: Claim

Gotham bold: Titular de obra

Gotham medium: Obra

Gotham book: Tipo de obra / Orden de compra / Lic. pública / Contratista

Paleta cromática



C: 85 M: 25 Y: 00 K: 00

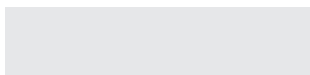

C: 00 M: 00 Y: 00 K: 10

**TRENES
ARGENTINOS**

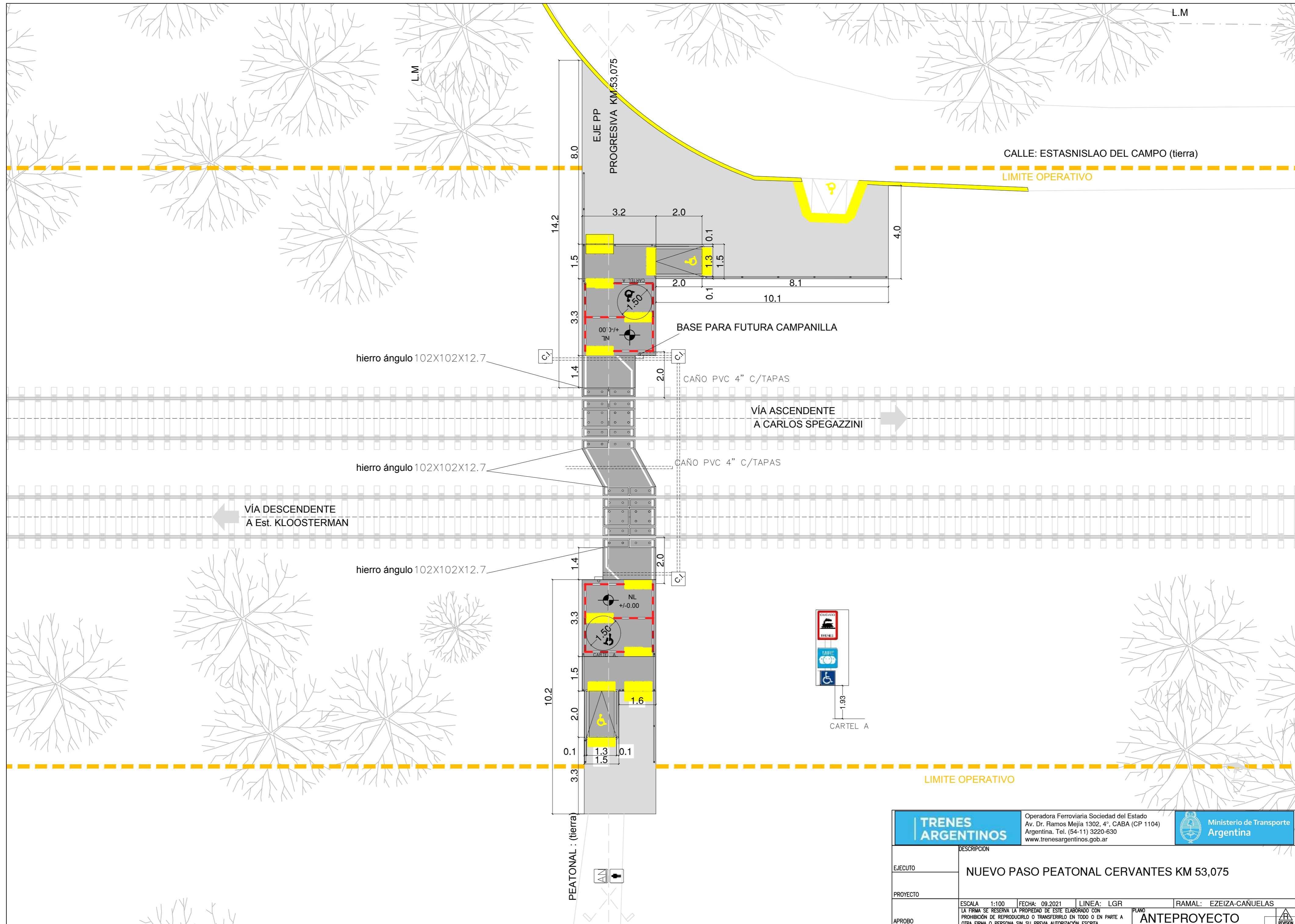

		Operadora Ferroviaria Sociedad del Estado Av. Dr. Ramos Mejía 1302, 4º, CABA (CP 1104) Argentina. Tel. (54-11) 3220-630 www.trenesargentinos.gob.ar			
EJECUTO	NUEVO PASO PEATONAL CERVANTES KM 53,075				
PROYECTO	ESCALA: 1:100 FECHA: 09.2021 LINEA: LGR RAMAL: EZEIZA-CAÑUELAS LA FIRMA SE RESERVA LA PROPIEDAD DE ESTE ELABORADO CON PROHIBICIÓN DE REPRODUCIRLO O TRANSFERIRLO EN TODO O EN PARTE A OTRA FIRMA O PERSONA SIN SU PREVIA AUTORIZACIÓN ESCRITA.				
APROBO	PLANO ANTEPROYECTO				

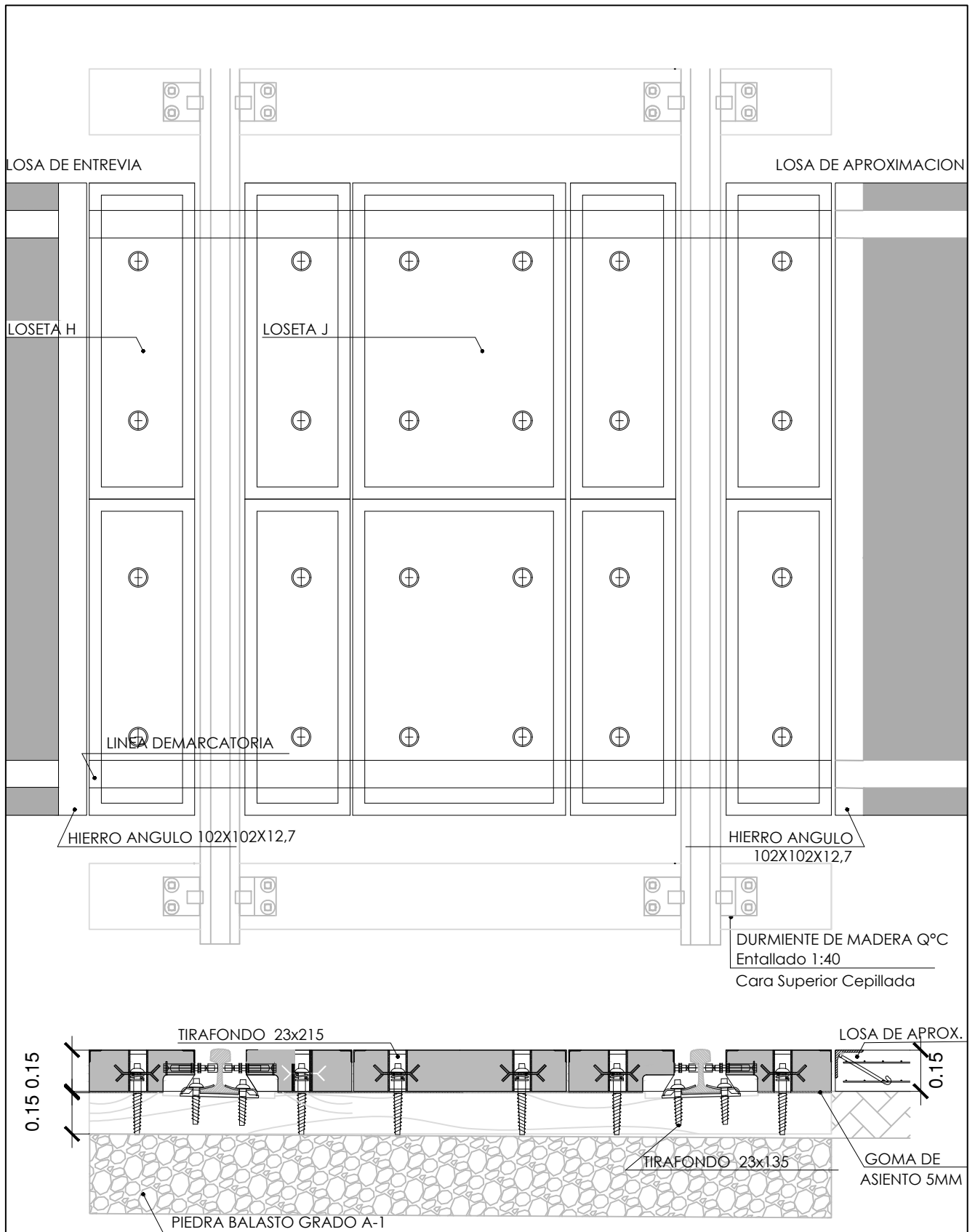

Operadora Ferroviaria Sociedad del Estado
 Av. Dr. Ramos Mejía 1302, 4º, CABA (CP 1104)
 Argentina. Tel. (54-11) 3220-630
www.trenesargentinos.gob.ar



EJECUTO		DESCRIPCION			
PROYECTO		NUEVO PASO PEATONAL CERVANTES KM 53,075			
APROBO		ESCALA 1:20	FECHA: 09.2021	LINEA: LGR	RAMAL: EZEIZA-CAÑUELAS
		LA FIRMA SE RESERVA LA PROPIEDAD DE ESTE ELABORADO CON PROHIBICIÓN DE REPRODUCIRLO O TRANSFERIRLO EN TODO O EN PARTE A OTRA FIRMA O PERSONA SIN SU PREVIA AUTORIZACIÓN ESCRITA.			PLANO DETALLE_PP

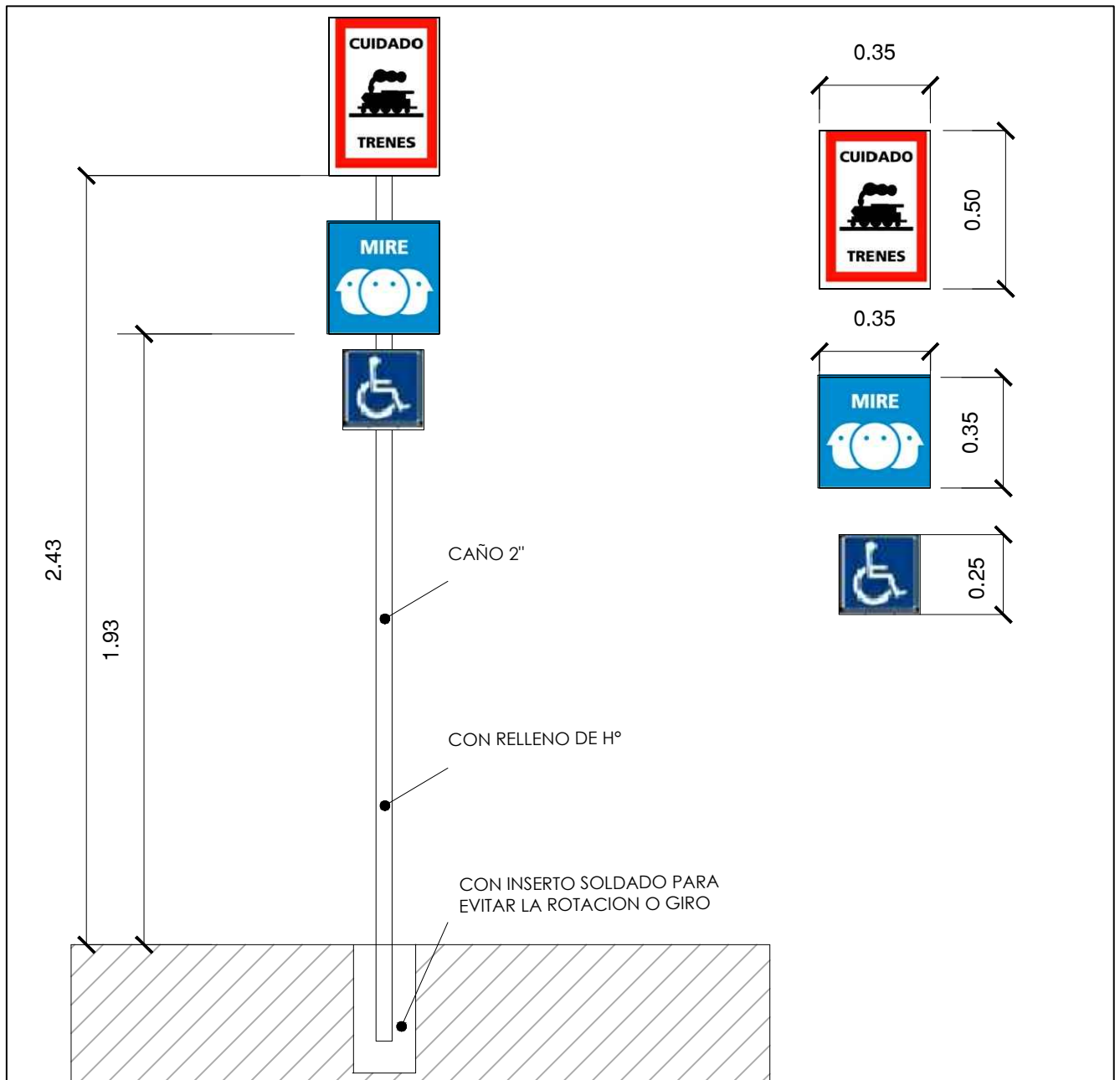

NOTAS

- 1- CARTEL CUIDADO TRENES PANTONE 485 C - PANTONE PROCESS BLACK C.
- 2- Cartel MIRE A AMBOS LADOS -PANTONE PROCESS BLUE C
- 3- TUBO ESTRUCTURAL DE 2"
- 4- SOPORTE CHAPA BWG N° 14 DE 1.2 MM
- 5- LA FIJACION DE LA CARTELERIA CON LA COLUMNA SE REALIZARA CON BULONES ROSCADOS DE ACERO INOXIDABLE O CON BAÑO GALVANIZADO EN CALIENTE DE ½" DE DIAMETRO.



Operadora Ferroviaria Sociedad del Estado
 Av. Dr. Ramos Mejía 1302, 4º, CABA (CP 1104)
 Argentina. Tel. (54-11) 3220-630
www.trenesargentinos.gov.ar



DESCRIPCION		NUEVO PASO PEATONAL CERVANTES KM 53,075						
EJECUTO								
PROYECTO								
APROBO	ESCALA	1:20	FECHA:	09.2021	LINEA:	LGR	RAMAL:	EZEIZA-CAÑUELAS
	LA FIRMA SE RESERVA LA PROPIEDAD DE ESTE ELABORADO CON PROHIBICIÓN DE REPRODUCIRLO O TRANSFERIRLO EN TODO O EN PARTE A OTRA FIRMA O PERSONA SIN SU PREVIA AUTORIZACIÓN ESCRITA.				PLANO	DETALLE SEÑAL PASIVA		REVISION

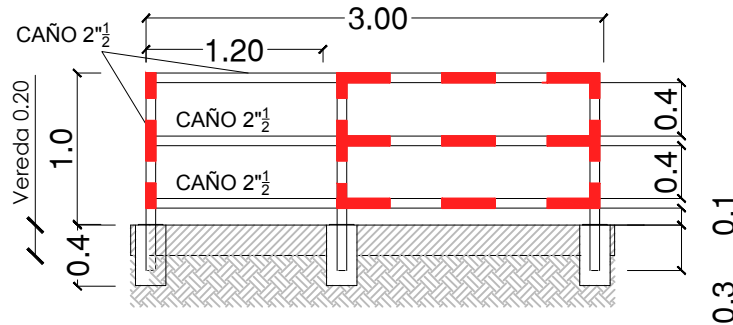
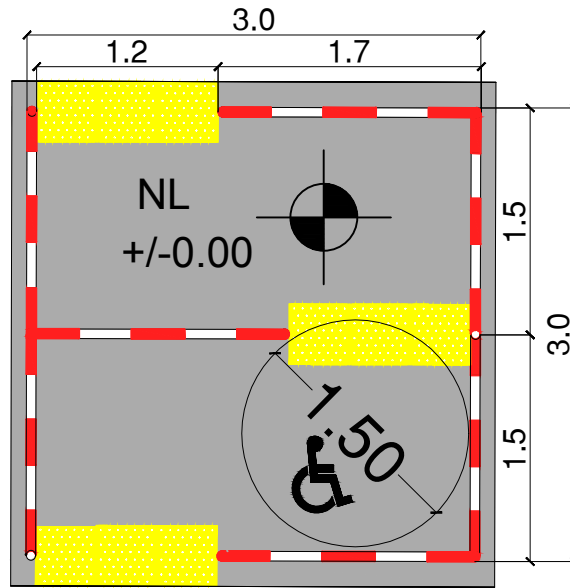

NOTAS

- 1- Materiales: Estructura de postes y barandas realizadas en caño de hierro negro de 2 1/2" de diametro y espesor de 2.44mm, según Norma IRAM 2502.-
- 2- Pintura de los caños, franjas alternadas rojas y blancas de 30cm o equidistantes de ancho, se aplicaran dos manos de pintura anticorrosiva al cromato de zinc mas dos manos de pintura acabado sintético compatible con aquella.- Demarcación lineal del sendero peatonal con pintura tipo Albavial, reflectiva color blanca ancho 10 cm.-
- 3- En las bocas de ingreso y egreso se colocara solado de prevención con el texturado que indica el DEC. Regl. N°914/97 de la ley Nacional N°24.314.-
- 4- El laberinto podra estar amurados o abrocados al hormigon del pasillo.-

TRENES ARGENTINOS		Operadora Ferroviaria Sociedad del Estado Av. Dr. Ramos Mejía 1302, 4º, CABA (CP 1104) Argentina. Tel. (54-11) 3220-630 www.trenesargentinos.gob.ar		 Ministerio de Transporte Argentina	
EJECUTO	DESCRIPCIÓN NUEVO PASO PEATONAL CERVANTES KM 53,075				
PROYECTO					
APROBO	ESCALA 1:50	FECHA: 09.2021	LÍNEA: LGR	RAMAL: EZEIZA-CAÑUELAS	
LA FIRMA SE RESERVA LA PROPIEDAD DE ESTE ELABORADO CON PROHIBICIÓN DE REPRODUCIRLO O TRANSFERIRLO EN TODO O EN PARTE A OTRA FIRMA O PERSONA SIN SU PREVIA AUTORIZACIÓN ESCRITA.			PLANO	DETALLE LABERINTO	
					

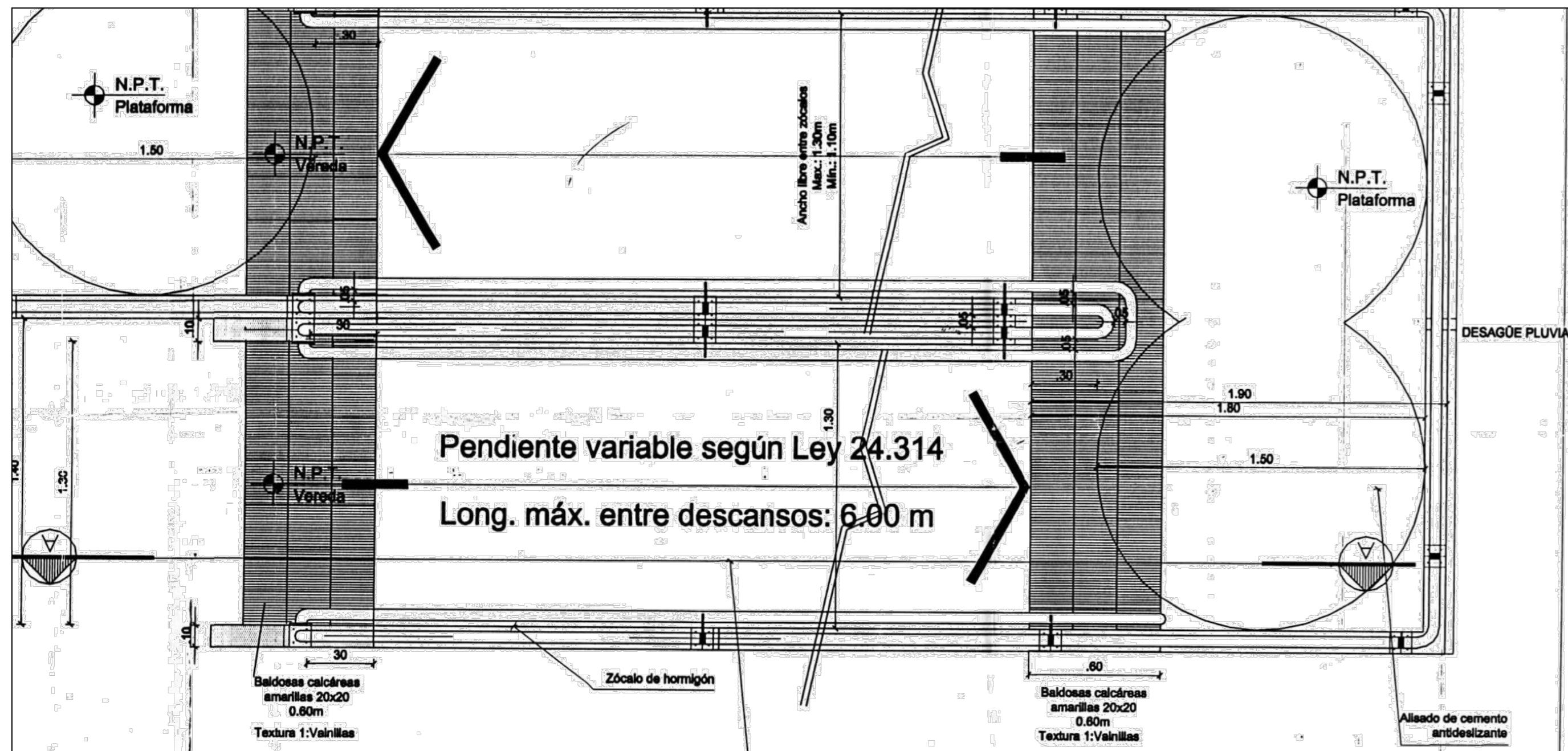

VISTA

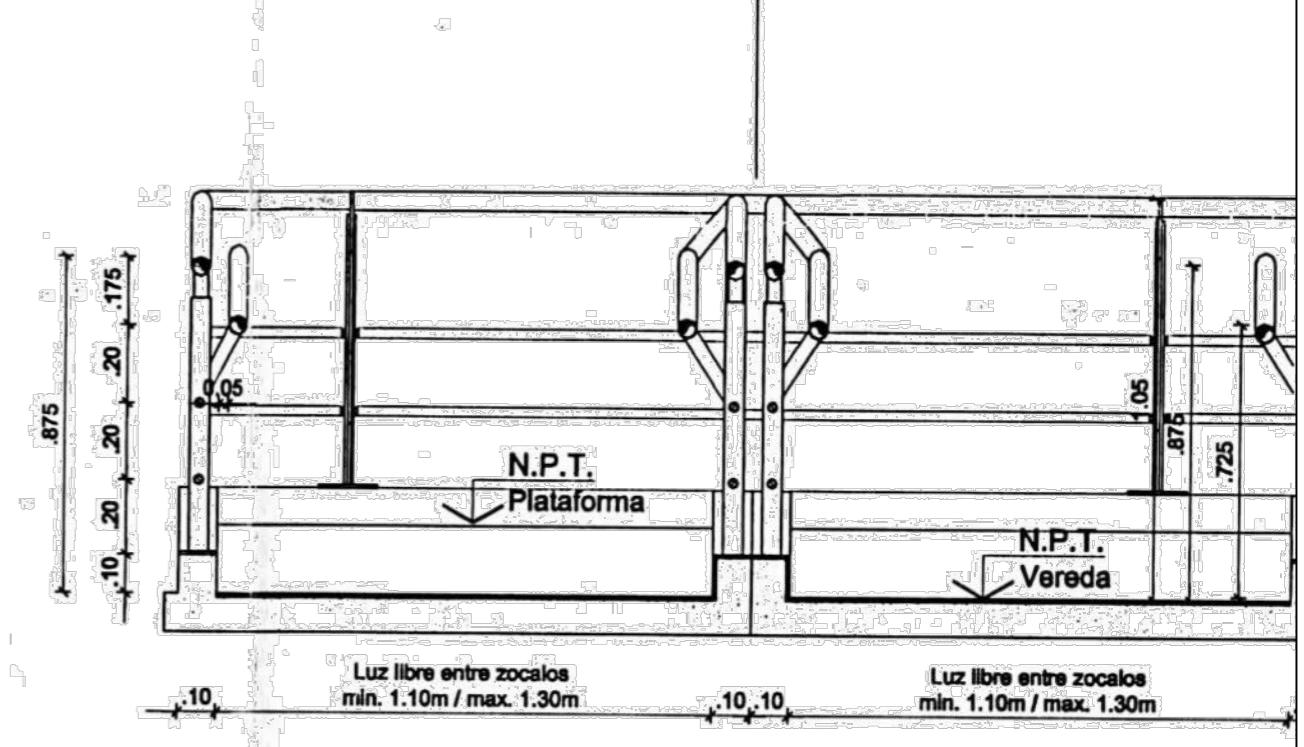

RTE A-A desplegado c/descanso intermedio

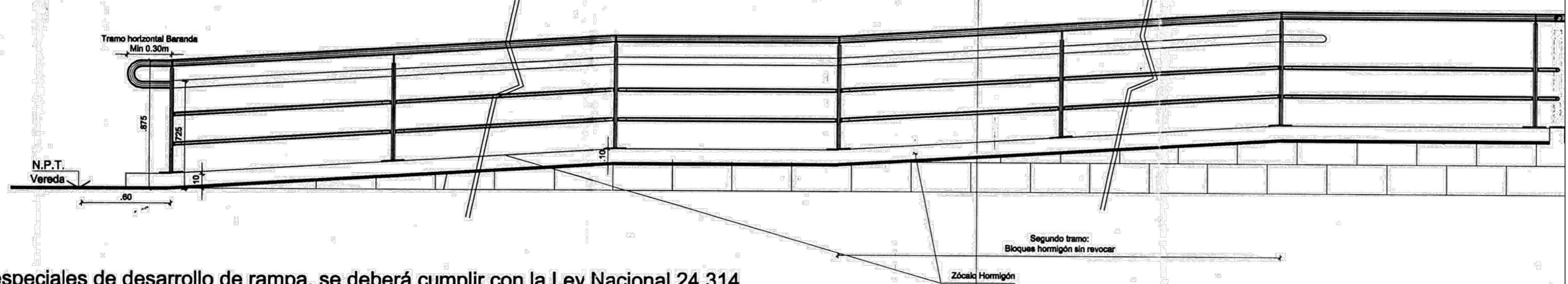

casos especiales de desarrollo de rampa, se deberá cumplir con la Ley Nacional 24.314

Baranda metálica con doble pasamanos superior para rampa. Formada por parantes compuestos por 2 planchuelas de fe. para pintar de 2"x5/16" unidas entre sí mediante una planchuela inferior de fe. para pintar de 1 1/2"x5/16". Planchuela superior de fe. de 1 1/2" x 5/16" soldada a pasamanos superior. Pasamanos metálico superior de ø2" soldado a parante. Pasamanos inferior de ø2" tomado a parante con planchuela 1" x 5/16". Barrotes horizontales (2) de fe. para pintar de 1 1/8" x 2mm fijados a parante mediante caño enchufe de fe. para pintar de ø1"x2mm. Planchuela anclaje de fe. 10 x 10 cm. x 5/16" con 6 bulones 1/4". Todo para pintar con 2 manos antióxido y 2 de esmalte sintético GRIS 1286 F (ALBA).

NOTA: modificación de barandas y rampas según decreto reglamentario n° 914/97 de LEY NACIONAL N° 24.314

		Operadora Ferroviaria Sociedad del Estado Av. Dr. Ramos Mejía 1302, 4°, CABA (CP 1104) Argentina. Tel. (54-11) 3220-630 www.trenesargentinos.gob.ar		
EJECUTO	DESCRIPCION	NUEVO PASO PEATONAL CERVANTES KM 53,075		
PROYECTO	ESCALA	FECHA	LINEA	RAMAL
	1:20	09.2021	LGR	EZEIZA-CAÑUELAS
APROBO	LA FIRMA SE RESERVA LA PROPIEDAD DE ESTE ELABORADO CON PROHIBICIÓN DE REPRODUCIRLO O TRANSFERIRLO EN TODO O EN PARTE A OTRA FIRMA O PERSONA SIN SU PREVA AUTORIZACIÓN ESCRITA.			PLANO RAMPA-DE-ACCESIBILIDAD

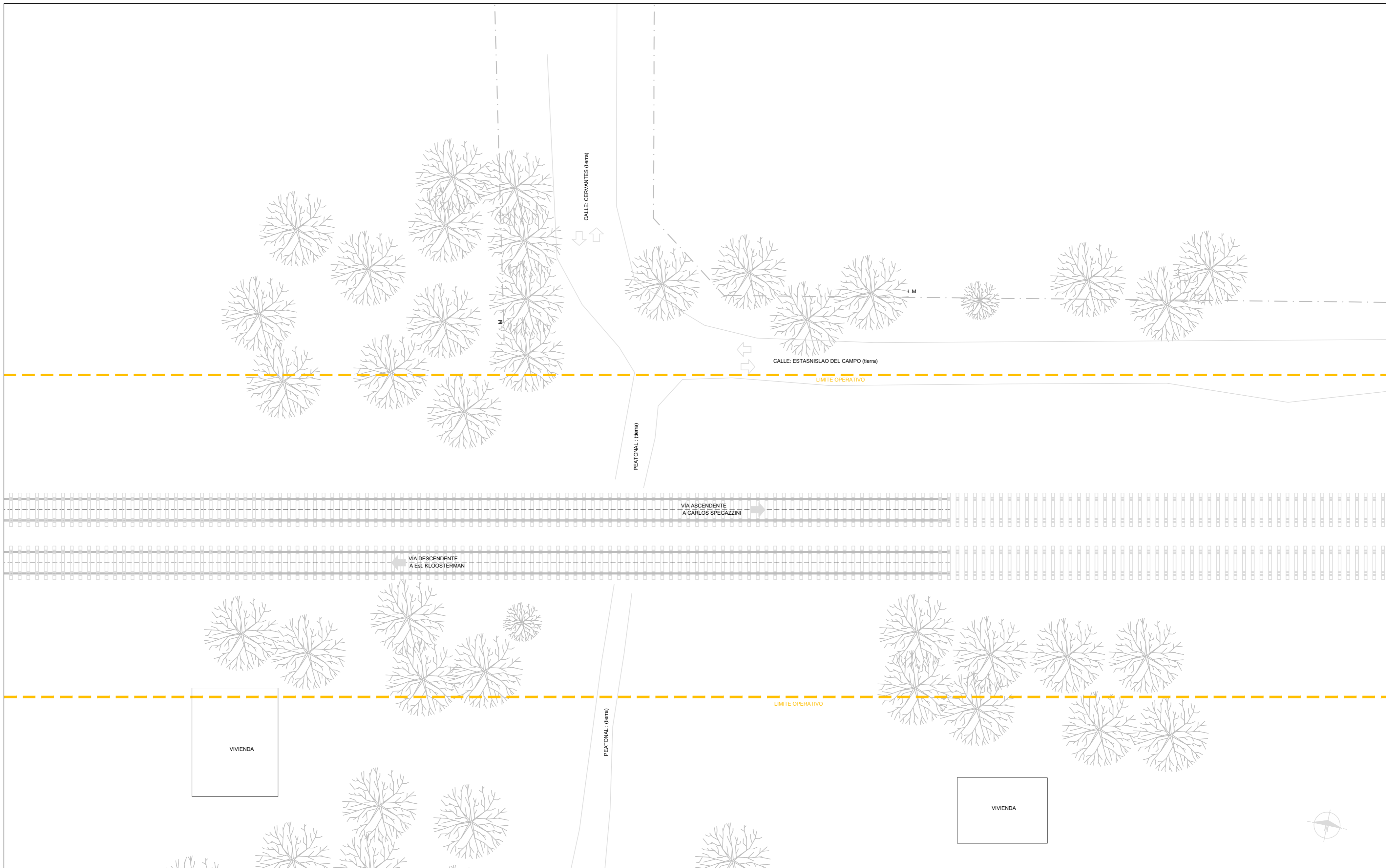

		Operadora Ferroviaria Sociedad del Estado Av. Dr. Ramos Mejía 1302, 4º, CABA (CP 1104) Argentina. Tel. (54-11) 3220-630 www.trenesargentinos.gob.ar			
DESCRIPCION NUEVO PASO PEATONAL CERVANTES KM 53,075					
EJECUTO					
PROYECTO					
APROBO		ESCALA: 1:200 FECHA: 09.2021 LINEA: LGR		RAMAL: EZEIZA-CAÑUELAS	
LA FIRMA SE RESERVA LA PROPIEDAD DE ESTE ELABORADO CON PROHIBICIÓN DE REPRODUCIRLO O TRANSFERIRLO EN TODO O EN PARTE A OTRA FIRMA O PERSONA SIN SU PREVIA AUTORIZACIÓN ESCRITA.		RELEVAMIENTO			

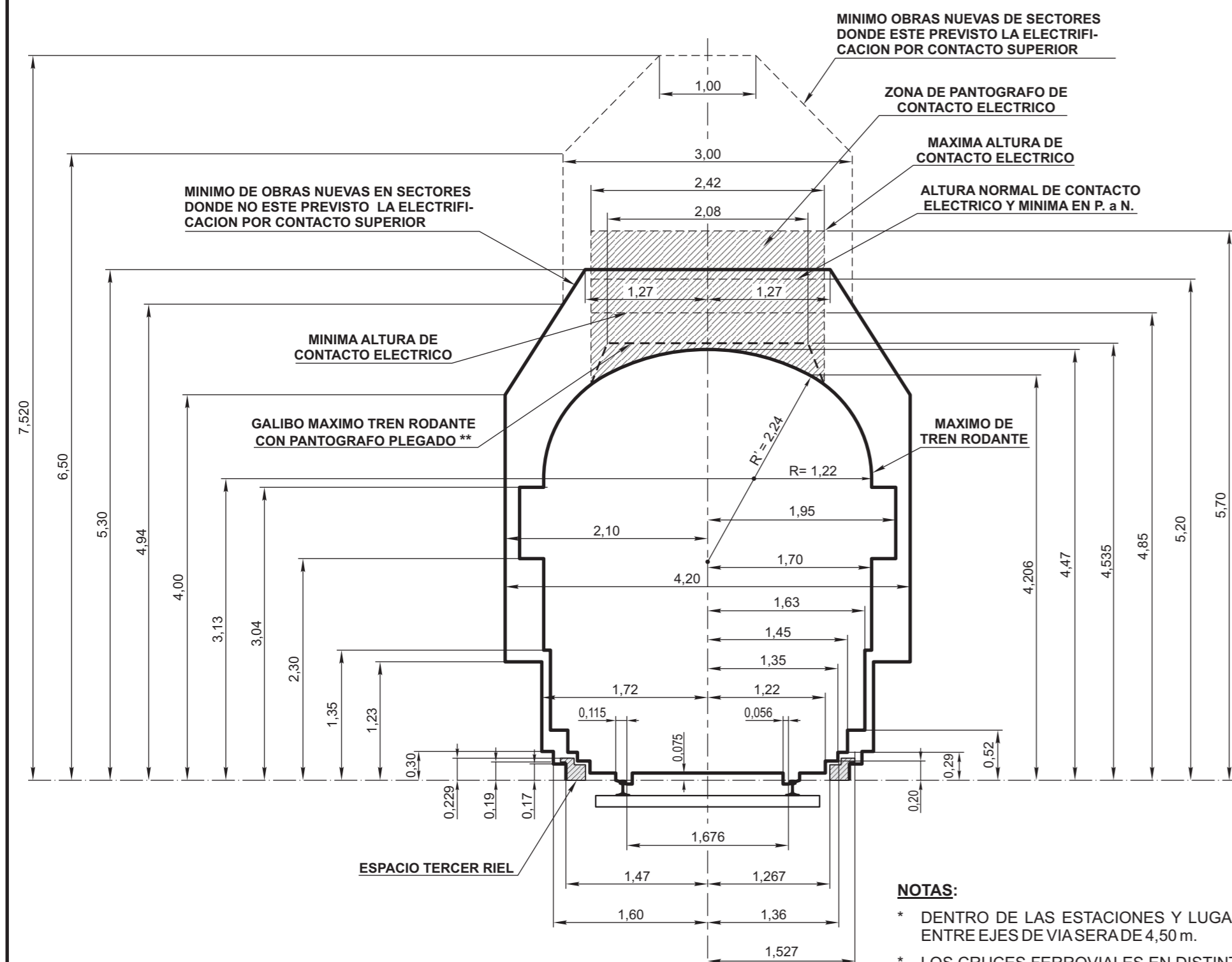

ANTECEDENTES:

- * SUBCOMISION TECNICA - FERROCARRILES - VIA Y OBRAS. - ACTA N° 2/55 Y 7/55 - PLANO N° FFAA/10 Y 10A. - ACTA N° 6/58. PLANO N° FFAA 10B - PLANO NEFA 604/1 - PLANO C.1326/1A DEL F.C. MITRE REEMPLAZADO LUEGO POR EL PLANO G.V.O. 560 SEGUN DECRETO N° 2380 DEL 27/3/63.
- * EL PRESENTE PLANO ANULY REEMPLAZAAL G.V.O. 3048.

NOTAS:

- * DENTRO DE LAS ESTACIONES Y LUGARES CON SEÑALAMIENTO ELECTRICO PREVISTO, LA SEPARACION MINIMA ENTRE EJES DE VIA SERA DE 4,50 m.
- * LOS CRUCES FERROVIALES EN DISTINTO NIVEL SE RIGEN POR LAS NORMAS DE LA RESOLUCION S.E.T.O.P. N° 7/81 DEC. N° 747/88.
- * LOS CRUCES O INSTALACIONES DE PARTICULARES PARA CONDUCCION DE ENERGIA ELECTRICA O DE COMUNICACIONES SE RIGEN POR LAS NORMAS ESTABLECIDAS EN EL DECRETO N° 9254/72.
- * LOS GALIBOS ESTABLECIDOS CORRESPONDEN A VIA RECTA. PARA VIA EN CURVA PARA CADA CASO PARTICULAR SE DEBERA ESTUDIAR EL GALIBO MINIMO DE OBRA QUE CORRESPONDAN A LAS CARACTERISTICAS DE LA CURVA Y VEHICULOS.
- * ANCHO MAXIMO DEL PANTOGRAFO: 1,880 m.
- ** EL GALIBO MAXIMO DE TREN RODANTE CON PANTOGRAFO PLEGADO ES VALIDO, ESTE O NO LA VIA ELECTRIFICADA.
- * EN CASO DE PUENTE DE USO PEATONAL EXCLUSIVO SE RESPETARA LA NORMA DE LA RESOLUCION S.E.T.O.P. 7/81 CUANDO LA VIA SEA ELECTRIFICADA Y CUANDO NO LO SEA SE RESPETARA EL GALIBO DE OBRA FIJA.
- + EL MAXIMO DE TREN RODANTE NO DEBE EXCEDERSE CUALQUIERA SEA EL ESTADO DE MOVIMIENTO DEL VEHICULO.

GALIBO INFERIOR OBRA FIJA

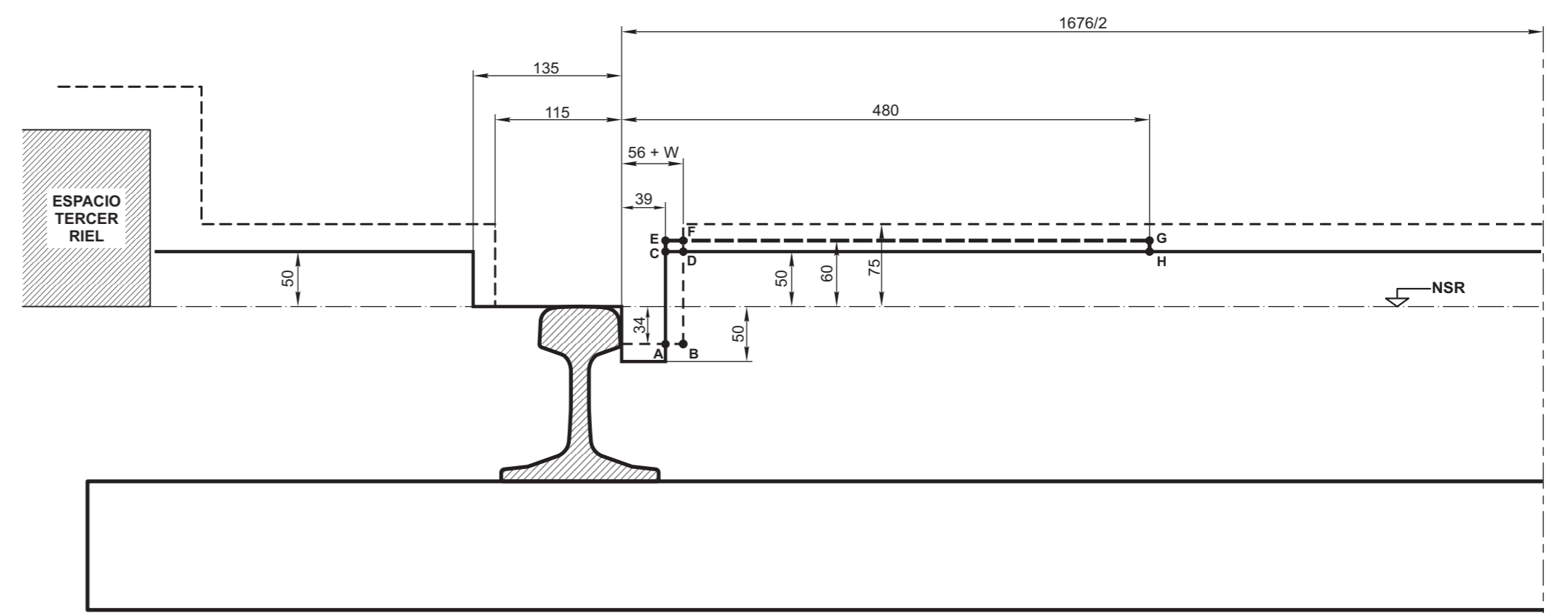

- GALIBO MAXIMO DE TREN RODANTE
- GALIBO DE OBRA FIJA INFERIOR
- C.E.G.H. - SUPLEMENTO A CONSIDERAR EN CRUCES SIMPLES Y DOBLES DEBIDO AL CORAZON MONOBLOCK OBTUSO
- A.C.D.B. - INTERFERENCIA DE GALIBOS PERMITIDA SOLO A LOS CONTRARRIELES DE LOS CRUZAMIENTOS
- A.E.F.B. - INTERFERENCIA DE GALIBOS PERMITIDA SOLO A LOS CORAZONES MONOBLOCK OBTUSOS
- W SOBRECARGO DE TROCHA (DE ACUERDO A N.T.V.O. N° 14)

Esc. 1:5

GALIBOS MAXIMO DE TRENES Y MINIMO DE OBRAS EN VIAS COMUNES Y ELECTRIFICADAS				FERROCARRILES ARGENTINOS	
				AREA VIA Y OBRAS	
ESCALA 1:50	TROCHA 1676	LINEAS:	UTILIZACION GENERAL	EMISION	
FIRMA Y FECHA APROB.			N° DE PLANO G.V.O. 3234	1	2
				3	

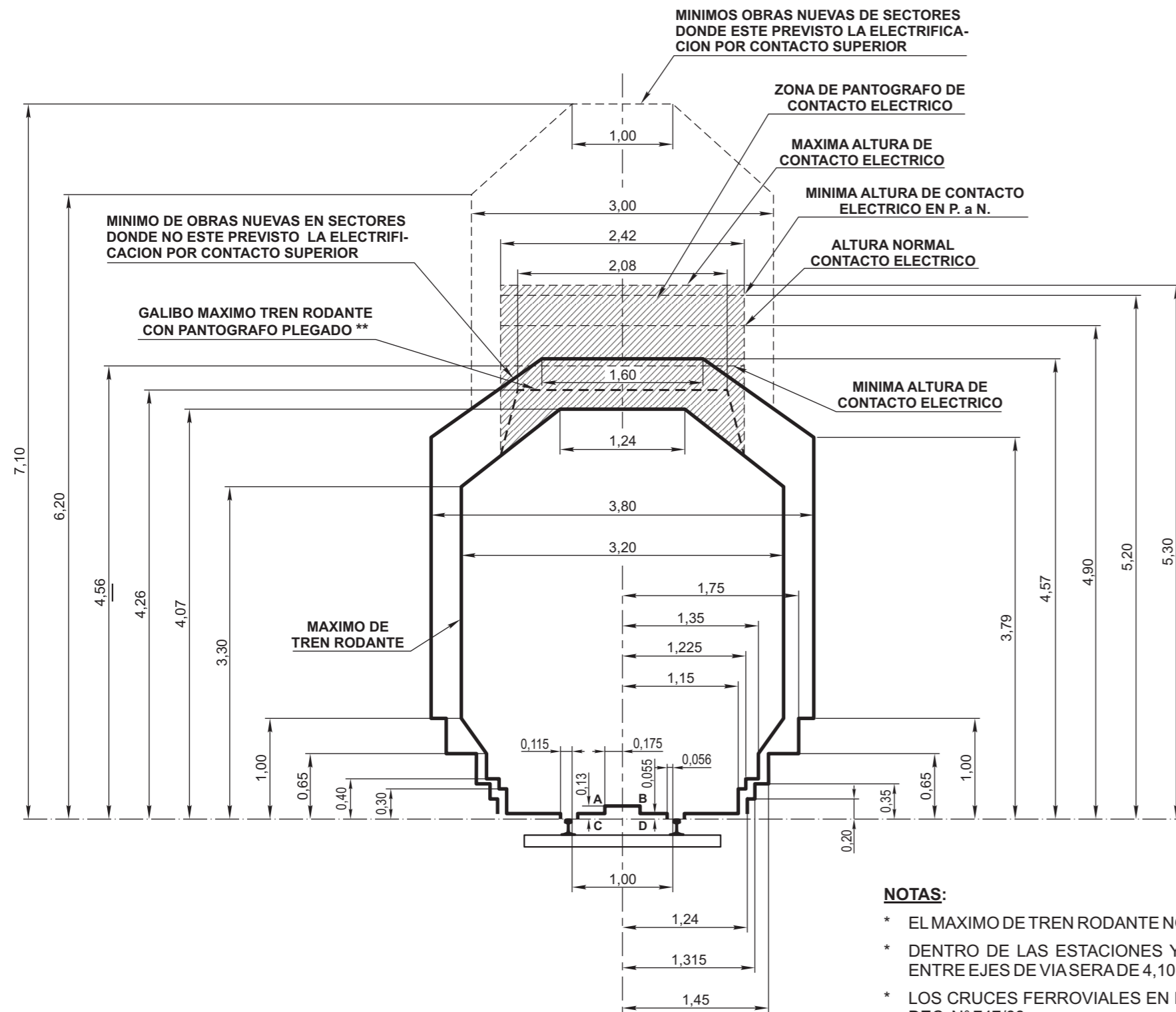

EL RECTANGULO A.B.C.D. DEBE SER RESPETADO POR LOS VEHICULOS NUEVOS O MODIFICADOS CON EXCEPCION DE LAS LOCOMOTORAS

ANTECEDENTES:

- * SUBCOMISION TECNICA - FERROCARRILES - VIA Y OBRAS. - ACTA N° 2/55 Y 7/55 - PLANO N° FFAA/10 Y 10A. - ACTA N° 6/58. PLANO N° FFAA 10B - PLANO NEFA 606/1 - RESOLUCION A.999/71 DEL 2/6/71 DE LA REGION NOROESTE - PLANO C.1326/1A DEL F.C. MITRE REEMPLAZADO LUEGO POR EL PLANO G.V.O. 560 SEGUN DECRETO N° 2380 DEL 27/3/63.
- * EL PRESENTE PLANO ANULA Y REEMPLAZA AL G.V.O. 3046.

NOTAS:

- * EL MAXIMO DE TREN RODANTE NO DEBE EXCEDERSE CUALQUIERA SEA EL ESTADO DE MOVIMIENTO DEL VEHICULO.
- * DENTRO DE LAS ESTACIONES Y LUGARES CON SEÑALAMIENTO ELECTRICO PREVISTO, LA SEPARACION MINIMA ENTRE EJES DE VIAS ERA DE 4,10 m.
- * LOS CRUCES FERROVIALES EN DISTINTO NIVEL SE RIGEN POR LAS NORMAS DE LA RESOLUCION S.E.T.O.P. N° 7/81 DEC. N° 747/88.
- * LOS CRUCES O INSTALACIONES DE PARTICULARES PARA CONDUCCION DE ENERGIA ELECTRICA O DE COMUNICACIONES SE RIGEN POR LAS NORMAS ESTABLECIDAS EN EL DECRETO N° 9254/72.
- * LOS GALIBOS ESTABLECIDOS CORRESPONDEN A VIA RECTA. PARA VIA EN CURVA PARA CADA CASO PARTICULAR SE DEBERA ESTUDIAR EL GALIBO MINIMO DE OBRA QUE CORRESPONDAN A LAS CARACTERISTICAS DE LA CURVA Y VEHICULOS.
- * ANCHO MAXIMO DEL PANTOGRAFO: 1,880 m.
- ** EL GALIBO MAXIMO DE TREN RODANTE CON PANTOGRAFO PLEGADO ES VALIDO, ESTE O NO LA VIA ELECTRIFICADA.
- * EN CASO DE PUENTE DE USO PEATONAL EXCLUSIVO SE RESPETARA LA NORMA DE LA RESOLUCION S.E.T.O.P. 7/81 CUANDO LA VIA SEA ELECTRIFICADA Y CUANDO NO LO SEA SE RESPETARA EL GALIBO DE OBRA FIJA.

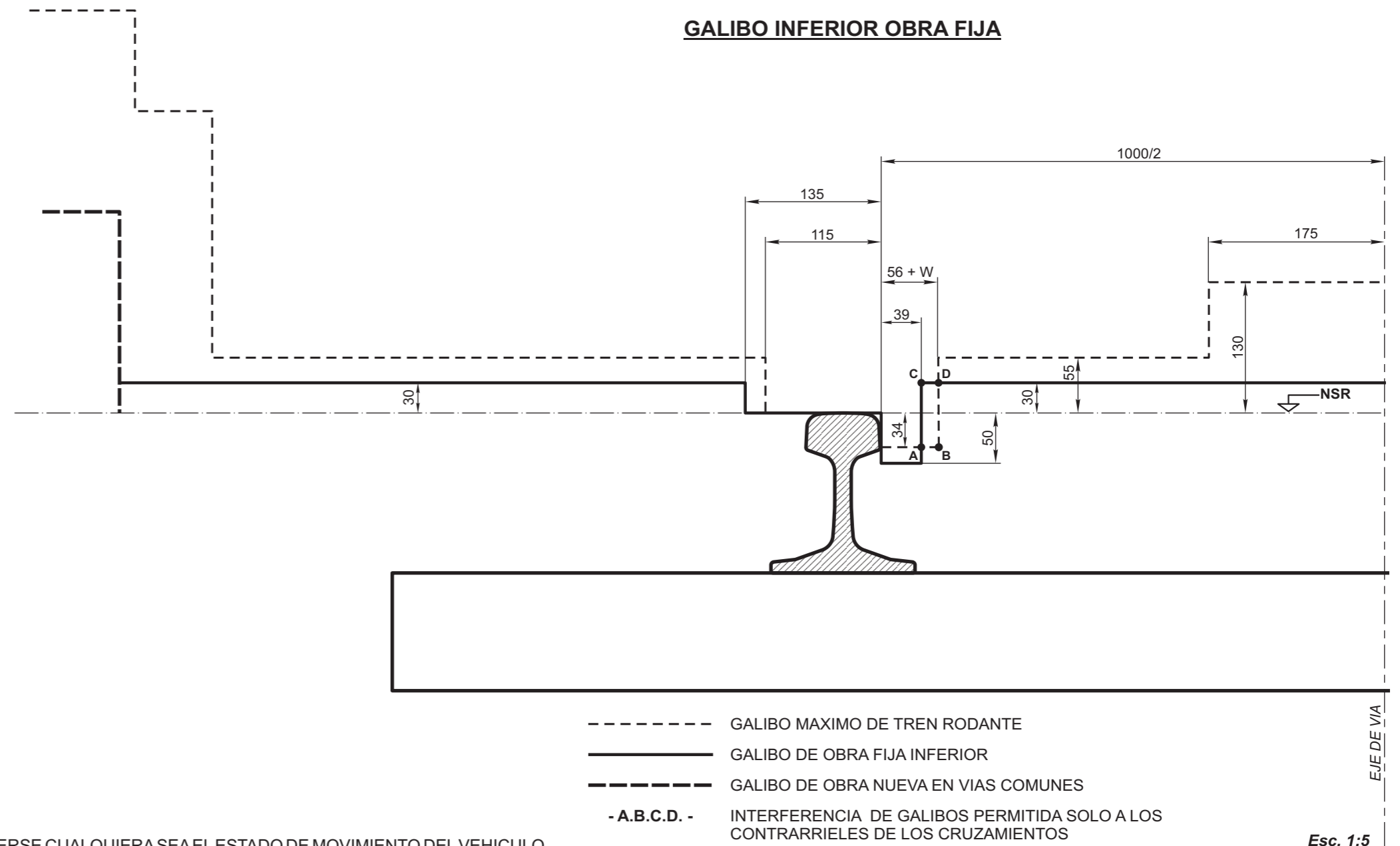

- GALIBO MAXIMO DE TREN RODANTE
- GALIBO DE OBRA FIJA INFERIOR
- · - · - GALIBO DE OBRA NUEVA EN VIAS COMUNES
- A.B.C.D. - INTERFERENCIA DE GALIBOS PERMITIDA SOLO A LOS CONTRARRIELES DE LOS CRUZAMIENTOS
- W SOBREAÑO DE TROCHA (DE ACUERDO A N.T.V.O. N° 14)

<p>GALIBOS MAXIMO DE TRENES Y MINIMO DE OBRAS EN VIAS COMUNES Y ELECTRIFICADAS</p>				<p>FERROCARRILES ARGENTINOS</p>		
				<p>AREA VIA Y OBRAS</p>		
ESCALA 1:50	TROCHA 1000	LINEAS:	UTILIZACION GENERAL	EMISION		
FIRMA Y FECHA APROB. Agrim. Eugenio A. Commenges Gerente Via y Obras Ferrocarriles Argentinos		N° DE PLANO G.V.O. 3236		1	2	3

 Gcia. Centro de Operaciones Ferroviarias Sub Gcia. Higiene, Seguridad y Medio Ambiente	PROCEDIMIENTO 002 PG HSMA	Emisión: 21/10/2016
		Vigencia: Nov - 2016
	“REQUISITOS PARA EMPRESAS CONTRATISTAS“	Actualización: Revisión RV 02 Mayo 2021
		Página 1 de 21

REQUISITOS PARA EMPRESAS CONTRATISTAS

Elaborado por: SUBGERENCIA HSMA	Controlado por: CONTROL DE TERCEROS	Aprobado por: Gerencia Centro de Operaciones Ferroviaria
---	---	---

 <p>Gcia. Centro de Operaciones Ferrovias Sub Gcia. Higiene, Seguridad y Medio Ambiente</p>	PROCEDIMIENTO 002 PG HSMA	Emisión: 21/10/2016
		Vigencia: Nov - 2016
	“REQUISITOS PARA EMPRESAS CONTRATISTAS“	Actualización: Revisión RV 02 Mayo 2021
		Página 2 de 21

INDICE

1. Objetivo	Pág. 3
2. Alcance	Pág. 3
3. Definiciones	Pág. 3
4. Referencias	Pág. 3
5. Responsabilidades	Pág. 4
6. Flujograma de comunicación	Pág. 5
7. Desarrollo	Pág. 7
7.1 Ingresos catalogados como “Visitas y Otros”	Pág. 7
7.2 Tareas catalogadas como obras.	Pág. 7
7.3 Obligados a la presentación de documentación.	Pág. 7
7.4 Documentación para presentar.	Pág. 7
7.5 Criterios Generales.	Pág. 11
7.6 Ingresos de Emergencia	Pág. 15
8. Auditorias	Pág. 15
9. Anexos	
9.1 Anexo I – Constancia de entrega de normas internas de seguridad	Pág. 18
9.2 Anexo II – DDJJ SUBCONTRATISTAS	Pág. 19
9.3 Anexo III – DDJJ Ingreso de Emergencia	Pág. 20
9.4 Anexo IV – Reunión de Inicio	Pág. 21

Elaborado por:	Controlado por:	Aprobado por:
SUBGERENCIA HSMA	CONTROL DE TERCEROS	Gerencia Centro de Operaciones Ferroviaria

 <p>Gcia. Centro de Operaciones Ferroviarias Sub Gcia. Higiene, Seguridad y Medio Ambiente</p>	PROCEDIMIENTO 002 PG HSMA	Emisión: 21/10/2016
		Vigencia: Nov - 2016
	“REQUISITOS PARA EMPRESAS CONTRATISTAS“	Actualización: Revisión RV 02 Mayo 2021
		Página 3 de 21

1. Objetivo:

Este Procedimiento tiene como objetivo principal establecer los requerimientos mínimos de Seguridad, Higiene y Medio Ambiente que deben cumplir las Empresas Contratistas, Subcontratistas y Empresas que brinden servicios en todo el Ámbito de la **OPERADORA FERROVIARIA SOCIEDAD DEL ESTADO**.

2. Alcance:

De aplicación general en la **OPERADORA FERROVIARIA SOCIEDAD DEL ESTADO** y en forma particular para los sectores con responsabilidad en la contratación y/o el control de Empresas Contratistas, Subcontratistas y de Servicios.

En ningún caso el contenido del presente es excluyente, por lo cual puede ser complementado con otras directivas de la Gerencia de Recursos Humanos emitidas por la Subgerencia de Higiene, Seguridad y Medio Ambiente y por la Gcia. de Contratos en base a sus normas y/o procedimientos internos.

3. Definiciones:

- ATS: Análisis de Tarea Segura.
- PST: Procedimiento Seguro de Trabajo.
- EPP: Elementos de Protección Personal.

4. Referencias:

- Ley 19.587 Higiene y Seguridad en el Trabajo – Decreto Reglamentario Nº 351/79; Decreto 1338/96, Anexos, Modificaciones, Ampliaciones, Resoluciones y Disposiciones Vigentes.
- Ley 24.557 Riesgos del Trabajo – Decreto Reglamentario 659/96. Anexos, Modificaciones, Ampliaciones, Resoluciones y Disposiciones Vigentes.
- Decreto 911/96 Reglamento de Higiene y Seguridad para la Industria de la Construcción. Resolución S.R.T. 231/96; Res. S.R.T. 35/98; Res. S.R.T. 51/97; Res. S.R.T. 319/99, Anexos, Modificaciones, Ampliaciones, Resoluciones y Disposiciones Vigentes.
- Res. S.R.T. 37/2010 Exámenes médicos en salud – Anexo I – Inc. V.
- Res. S.R.T. 299/2011 Constancia de entrega de Ropa de Trabajo y Elementos y Equipos de Protección Personal.
- Ley 20.744 Ley de Contrato de Trabajo.
- Ley 24.051 de Residuos Peligrosos – Decreto Reglamentario 831/93, Anexos, Modificaciones, Ampliaciones, Resoluciones y Disposiciones Vigentes.
- Normas internas aplicables de OPERADORA FERROVIARIA SOCIEDAD DEL ESTADO.
- Res. C.N.R.T. 404/13 Controles Psicofísicos de Aptitud.
- Manual interno de Normas de Seguridad e Higiene de la Coordinación de HSMA de Línea.
- PG HSMA 007 – Procedimiento de Registro de Actividades.
- Anexo I – Constancia de entrega de Normas Internas de Seguridad
- Anexo II – Constancia de Capacitación
- Anexo III – Modelo de Declaración Jurada (DDJJ)

Elaborado por:	Controlado por:	Aprobado por:
SUBGERENCIA HSMA	CONTROL DE TERCEROS	Gerencia Centro de Operaciones Ferroviaria

 Gcia. Centro de Operaciones Ferroviarias Sub Gcia. Higiene, Seguridad y Medio Ambiente	PROCEDIMIENTO 002 PG HSMA	Emisión: 21/10/2016
		Vigencia: Nov - 2016
	“REQUISITOS PARA EMPRESAS CONTRATISTAS“	Actualización: Revisión RV 02 Mayo 2021
		Página 4 de 21

5. Responsabilidades del Personal de la OPERADORA FERROVIARIA SOCIEDAD DEL ESTADO y Empresas Contratistas, Subcontratistas y de Servicios:

Este Procedimiento General deberá ser dado a conocer y lo deberá cumplir todo **el personal involucrado en contrataciones, licitaciones y supervisión de empresas** que desarrollen sus actividades dentro de cualquiera de los ámbitos afectados a la gestión de la **OPERADORA FERROVIARIA SOCIEDAD DEL ESTADO**.

El responsable del sector interesado en la contratación deberá incluir dentro de la confección de los pliegos técnicos o de condiciones particulares el cumplimiento del presente procedimiento de acuerdo con la actividad que desee contratar.

El responsable del sector solicitante del trabajo será encargado de todo el control del trabajo contratado, consultas, modificaciones, etc.
Además, informará en forma fehaciente a los distintos sectores afectados por el accionar del contratista, por el medio que corresponda.

También tendrá la tarea de Coordinar con la Gerencia de Compras y consecuentemente con Control de Terceros y con las Coordinaciones de Higiene, Seguridad y Medio Ambiente de cada una de las líneas según corresponda, las medidas preventivas de cada caso y colaborar con la Supervisión desde el punto de vista de seguridad, el trabajo del contratista y su personal.

Elaborado por:	Controlado por:	Aprobado por:
SUBGERENCIA HSMA	CONTROL DE TERCEROS	Gerencia Centro de Operaciones Ferroviaria

 Gcia. Centro de Operaciones Ferroviarias Sub Gcia. Higiene, Seguridad y Medio Ambiente	PROCEDIMIENTO 002 PG HSMA	Emisión: 21/10/2016
		Vigencia: Nov - 2016
	“REQUISITOS PARA EMPRESAS CONTRATISTAS“	Actualización: Revisión RV 02 Mayo 2021
		Página 5 de 21

6. Flujograma de comunicación:

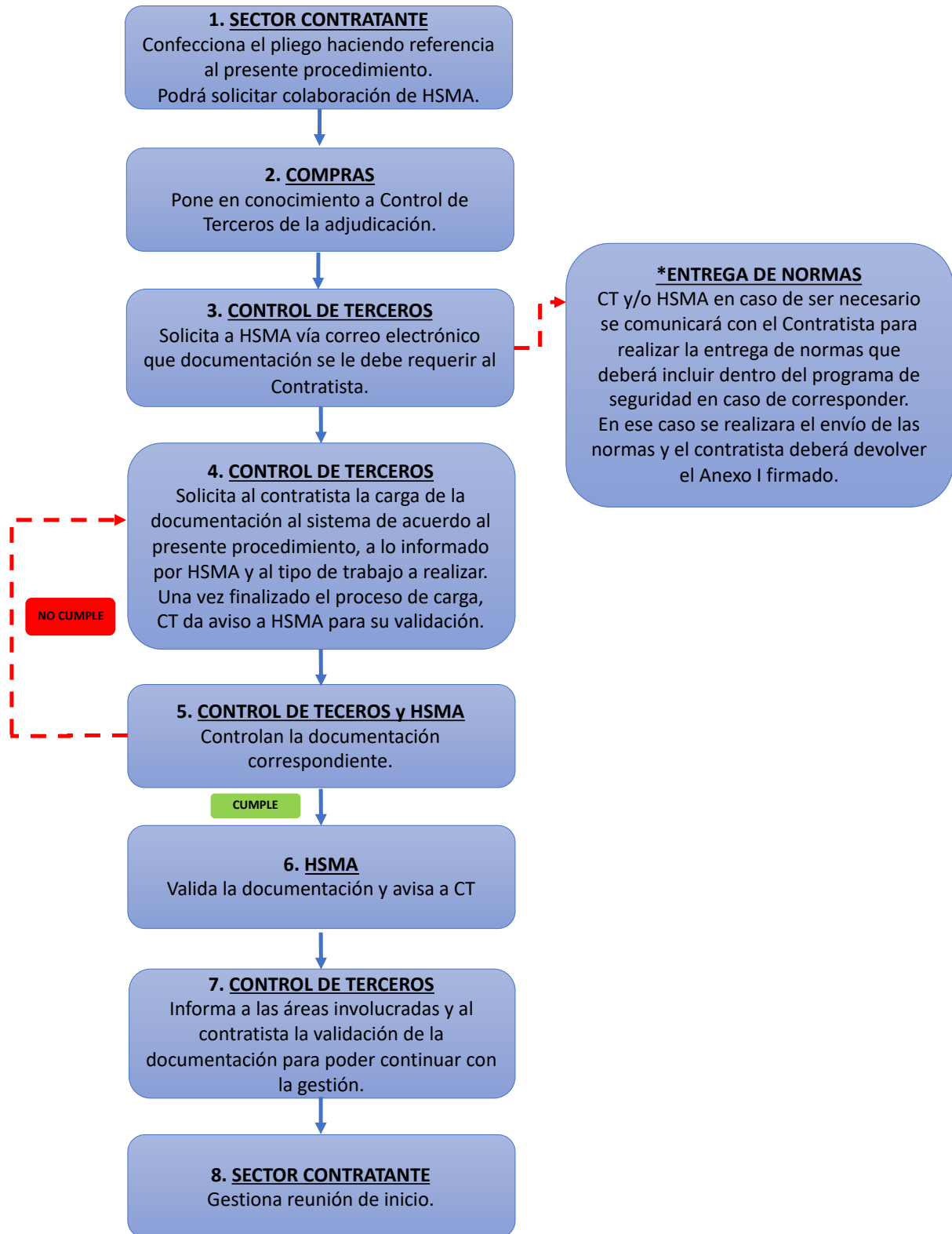

Elaborado por:	Controlado por:	Aprobado por:
SUBGERENCIA HSMA	CONTROL DE TERCEROS	Gerencia Centro de Operaciones Ferroviaria

 <p>Gcia. Centro de Operaciones Ferrovias Sub Gcia. Higiene, Seguridad y Medio Ambiente</p>	PROCEDIMIENTO 002 PG HSMA	Emisión: 21/10/2016
		Vigencia: Nov - 2016
	“REQUISITOS PARA EMPRESAS CONTRATISTAS“	Actualización: Revisión RV 02 Mayo 2021
		Página 6 de 21

1. **SECTOR CONTRATANTE:** Deberá incluir el presente procedimiento en la confección del Pliego Técnico para poner en conocimiento al oferente de los requisitos a presentar dependiendo el tipo de trabajo. En caso necesario podrá solicitar colaboración de HSMA.
2. **COMPRAS:** Pone en conocimiento a Control de Terceros de la adjudicación en el momento que se le comunica al oferente.
3. **CONTROL DE TERCEROS:** Solicita a HSMA vía correo electrónico que documentación se le debe requerir al Contratista.

***ENTREGA DE NORMAS:** En el caso de que el tipo de trabajo lo requiera, CT y/o HSMA se pondrá en contacto con el contratista para entregar las normas correspondientes. Estas normas deberán ser incorporadas dentro del programa de seguridad presentado.
El contratista deberá devolver firmado el **Anexo I** como constancia de recepción de las normas.
4. **CONTROL DE TERCEROS:** Solicita al contratista la carga de la documentación en el sistema informático de control de contratistas de acuerdo con el presente procedimiento y lo informado por HSMA a través de la solicitud de contratación o en los pliegos técnicos y/o de condiciones particulares dependiendo de la actividad a contratar de acuerdo con los exigido en el punto 7.3. Comunica a HSMA para la verificación de la documentación.
5. **CONTROL DE TERCEROS y HSMA:** Controlan la documentación cargada.
6. **HSMA:** Valida la documentación en el sistema informático de control de contratistas y da aviso a CT de las novedades.
7. **CONTROL DE TERCEROS:** Informa al Contratista, a HSMA, a la Gerencia de Seguridad y Prevención, al área requirente y a cualquier otra área que crea conveniente, la validación de la documentación en el sistema para que se pueda proseguir con la gestión de ingreso.
8. **SECTOR CONTRATANTE:** El sector que contrata el trabajo gestionara, una reunión de inicio para ultimar detalles respecto a los trabajos a realizar y efectuar cualquier tipo de capacitación faltante por parte de HSMA. Luego de dicha reunión se firmará el **Anexo IV**.
Se deberá involucrar en esta reunión a todas las áreas intervinientes y al personal del Contratista. (Por la Empresa Contratista concurrirá: Director y/o Jefe de Obra; Supervisor de Obra; Responsable de Higiene y Seguridad).

Elaborado por:	Controlado por:	Aprobado por:
SUBGERENCIA HSMA	CONTROL DE TERCEROS	Gerencia Centro de Operaciones Ferroviaria

 <p>Gcia. Centro de Operaciones Ferroviarias Sub Gcia. Higiene, Seguridad y Medio Ambiente</p>	PROCEDIMIENTO 002 PG HSMA	Emisión: 21/10/2016
		Vigencia: Nov - 2016
	“REQUISITOS PARA EMPRESAS CONTRATISTAS“	Actualización: Revisión RV 02 Mayo 2021
		Página 7 de 21

7. Desarrollo del Procedimiento:

7.1. Ingresos especiales catalogados como “Visitas y Otros”

En los siguientes casos se podrá dar autorización a ingresos eventuales:

- Recorrida informativa por dependencias.
- Recorrida para la confección de presupuestos en donde no se encuentren involucrados trabajos de riesgo.

En los casos enumerados se deberá presentar la Constancia de nomina cubierta por la ART y Seguro de Vida Obligatorio (para el personal en relación de dependencia del contratista y de sus Subcontratados) o Póliza de seguro de Accidentes Personales (para el personal que no estuviese en relación de dependencia).

Las personas ingresantes deberán estar en todo momento acompañados por personal de Trenes Argentinos Operaciones.

7.2. Tareas catalogadas como “OBRAS”:

Cuando las tareas a realizar tengan alguna de las particularidades enunciadas a continuación:

- Excavación;
- Demolición;
- Construcciones que indistintamente superen los UN MIL METROS CUADRADOS (1000 m²) de superficie cubierta o los DOS METROS (2 m) de altura a partir de la cota CERO (0);
- Tareas sobre o en proximidades de líneas o equipos energizados con Media o Alta Tensión, definidas MT y AT según el Reglamento del ENTE NACIONAL REGULADOR DE LA ELECTRICIDAD (E.N.R.E.);
- En aquellas obras que, debido a sus características, **SOFSE** lo requiera.

7.3. ¿QUIENES DEBEN PRESENTAR DOCUMENTACIÓN?

Estos requisitos aplican para todas las empresas que deban ingresar a cualquier locacion de SOFSE para la realización de tareas.

- Contratistas que deban realizar obras.
- Proveedores de servicios: seguridad, limpieza, comedor, electricidad, Servicio Médico, mantenimiento general, personal externo, etc.
- Proveedores de piezas, equipos, materias primas e insumos.
- Operadores y transportistas de residuos.

7.4. ¿QUE DOCUMENTACION DEBEN PRESENTAR LAS EMPRESAS CON TRABAJADORES EN RELACION DE DEPENDENCIA O AUTONOMOS?

Observaciones: Si el Trabajador Autónomo posee personal no autónomo se considera que posee personal en relación de dependencia y debe constituir un contrato con una ART.

Toda empresa Contratista deberá presentar con carácter obligatorio la documentación que determina el presente Procedimiento, teniendo en cuenta que la falta de presentación, falsedad en su contenido o

Elaborado por:	Controlado por:	Aprobado por:
SUBGERENCIA HSMA	CONTROL DE TERCEROS	Gerencia Centro de Operaciones Ferroviaria

 <p>Gcia. Centro de Operaciones Ferroviarias Sub Gcia. Higiene, Seguridad y Medio Ambiente</p>	PROCEDIMIENTO 002 PG HSMA	Emisión: 21/10/2016
		Vigencia: Nov - 2016
	“REQUISITOS PARA EMPRESAS CONTRATISTAS“	Actualización: Revisión RV 02 Mayo 2021
		Página 8 de 21

presentación incompleta de la misma, generará la imposibilidad de iniciar o de continuar desarrollando las tareas.

Asimismo, y en aquellos casos en que el Contratista subcontrate con terceros la realización de determinadas tareas, será responsabilidad del Contratista Principal hacer cumplir con esta obligación a las empresas Subcontratistas, debiendo para ello verificar e informar a SOFSE con carácter de Declaración Jurada, que las empresas Subcontratistas cumplen y han presentado la documentación requerida.

A continuación, se detalla la documentación que obligatoriamente deberá presentarse ante las Coordinaciones de Higiene, Seguridad y Medio Ambiente / Control de Terceros / Servicio Medico de cada una de las líneas, según corresponda:

Nº	Documentación	Obras (7.1)	Proveedores de Servicio	Proveedores de insumos	Operadores y Transportistas de residuos
7.4.1	Programa de Seguridad aprobado por la ART	X			
7.4.2	AST		X		
7.4.3	Constancias de capacitación	X	X		X
7.3.4	Constancia de entrega de EPP y Ropa de trabajo	X	X		X
7.4.5	Constancia de nomina cubierta por la ART o Póliza de seguro de accidentes personales	X	X	X	X
7.4.6	Certificado de correcta instalación y/o funcionamiento – Constancia de validez del certificado	X	X		
7.4.7	Certificados de Verificación Técnica de los vehículos o maquinas según corresponda	X	X	X	X
7.4.8	Certificados de aptitud del personal según la tarea	X	X		
7.4.9	Constancias de capacitación especial según corresponda	X	X	X	X
7.4.10	Habilitaciones particulares según actividad	X	X	X	X
7.4.11	Ficha de datos de seguridad de los productos a utilizar según SGA.	X	X	X	

7.4.1 Copia del Programa de Seguridad aprobado por la ART + Aviso de obra

La Empresa Contratista y Subcontratistas en caso de realizar “Obras”, deberá presentar el correspondiente Programa de Seguridad APROBADO por su ART, acorde con lo establecido y según corresponda: Resolución S.R.T. 35/98; Resolución S.R.T. 51/97; Resolución S.R.T. 319/99.

Además, deberá adjuntar al programa el Aviso de Obra sellado por su ART.

Elaborado por:	Controlado por:	Aprobado por:
SUBGERENCIA HSMA	CONTROL DE TERCEROS	Gerencia Centro de Operaciones Ferroviaria

 <p>Gcia. Centro de Operaciones Ferroviarias Sub Gcia. Higiene, Seguridad y Medio Ambiente</p>	PROCEDIMIENTO 002 PG HSMA	Emisión: 21/10/2016
		Vigencia: Nov - 2016
	“REQUISITOS PARA EMPRESAS CONTRATISTAS“	Actualización: Revisión RV 02 Mayo 2021
		Página 9 de 21

Dentro del Programa de Seguridad será obligatorio incluir “TODOS” los riesgos generales y particulares, según la etapa de cada actividad, teniendo en cuenta los plazos de ejecución y las tareas a desarrollar; por cada riesgo general o particular deberá detallarse las Medidas Preventivas de cada caso.

7.4.2 AST – Análisis Seguro de Tareas

En el caso de que la Contratista o Subcontratista realice actividades no catalogados como “Obras” o sea personal autónomo, deberá presentar un Análisis Seguro de Tareas formado por un profesional de Higiene y Seguridad con matrícula habilitante.

Dentro del AST, será obligatorio incluir “TODOS” los riesgos generales y particulares, según la etapa de cada actividad, teniendo en cuenta los plazos de ejecución y las tareas a desarrollar; por cada riesgo general o particular deberá detallarse las Medidas Preventivas de cada caso.

7.4.3 Constancias de Capacitación

Se deberá presentar copia de las constancias de entrenamiento en materia de Seguridad, Higiene y Medio Ambiente firmado por un profesional habilitante con una vigencia dentro de los 12 meses del inicio de las actividades.

7.4.4 Constancia de entrega de ropa de trabajo y EPP

Se deberá presentar copia de las constancias de entrega de ropa de trabajo y EPP de acuerdo con lo dispuesto en la Resolución S.R.T. 299/2011, para todo el personal afectado a las tareas.

7.4.5 Constancia de nomina cubierta por la ART y Seguro de Vida Obligatorio (para el personal en relación de dependencia del contratista y de sus Subcontratados) o Póliza de seguro de Accidentes Personales (para el personal que no estuviere en relación de dependencia):

LO CORRESPONDIENTE A ESTE PUNTO ES DE RENOVACION MENSUAL HASTA LA FINALIZACION DE LA OBRA / SERVICIO.

Se deberá presentar una constancia de cobertura emitida por la ART en donde se encuentre todo el personal afectado a las actividades. **(Copia de la presentada a Gerencia de Contratos)**

a) Seguros del Personal en relación de dependencia del Contratista y de sus Subcontratistas:

Deberá presentar una constancia de cobertura emitida por la ART y del Seguro de Vida Obligatorio en donde conste:

- Todo el personal afectado a las actividades. (Copia de la presentada a Gerencia de Contratos)
- Clausula de NO repetición a favor de SOFSE, FASE, ADIFSE, Ministerio de Transporte y Estado Nacional.
- Clausula de Anulación: La póliza adquirida no podrá ser anulada, modificada o enmendada sin previa notificación fehaciente a SOFSE, con una antelación no menor a 15 (quince) días

b) Seguro del Personal contratado que NO se encuentre en relación de dependencia del Contratista y de sus Subcontratistas:

Elaborado por:	Controlado por:	Aprobado por:
SUBGERENCIA HSMA	CONTROL DE TERCEROS	Gerencia Centro de Operaciones Ferroviaria

 <p>Gcia. Centro de Operaciones Ferroviarias Sub Gcia. Higiene, Seguridad y Medio Ambiente</p>	PROCEDIMIENTO 002 PG HSMA	Emisión: 21/10/2016
		Vigencia: Nov - 2016
	“REQUISITOS PARA EMPRESAS CONTRATISTAS“	Actualización: Revisión RV 02 Mayo 2021
		Página 10 de 21

Póliza de Seguro de Accidentes Personales (Copia de la presentada a Gerencia de Contratos) donde conste:

- Nombre y Apellido completo del Asegurado
- D.N.I.
- La suma asegurada exigida en la contratación.
- Cláusula por cobertura médico-farmacéutica.
- Cobertura por muerte o incapacidad total o parcial
- Contener cobertura para los tipos de riesgos a que se expondrá.
- Designación de SOFSE como beneficiaria en primer término por cualquier obligación legal que pudiera existir.
- Clausula de NO repetición a favor de SOFSE, FASE, ADIFSE, Ministerio de Transporte y Estado Nacional
- Clausula de Anulación: La póliza adquirida no podrá ser anulada, modificada o enmendada sin previa notificación fehaciente a SOFSE, con una antelación no menor a 15 (quince) días

Es necesario especificar en la Póliza que cubrirá los riesgos existentes en los trabajos a realizar en las distintas tareas, Por Ejemplo: Que cubre caídas desde la altura en que se realizan las tareas, Trabajos en zona de Vías, Trabajos en zona de Vías Electrificadas, etc.

7.4.6 Certificado de correcta instalación y/o funcionamiento – Constancia de validez del certificado

- Equipos de levantamiento de carga
- Equipos móviles de levantamiento, excavación y/o transporte de cargas.

Para el tiempo de duración de las tareas.

7.4.7 Certificados de Verificación Técnica – Constancia de validez del certificado.

Para el tiempo que duren las tareas y en caso de corresponder se deberá presentar:

- Todos los vehículos afectados a las tareas (Cargadoras, Retroexcavadoras, Grúas, Vehículos Ferroviarios, Camiones, Camionetas, etc.).
- Certificación de los Equipos de Izaje y sus elementos (fajas, eslingas, grilletes, etc.) por Bureau Veritas, IRAM, etc.
- Al inicio de la tarea o cambio de equipo de izaje.

7.4.8 Certificados de Aptitud

Para el tiempo que duren las tareas y en caso de corresponder se deberá presentar:

- Aptos médicos para la realización de las tareas que puedan significar riesgos para si, terceros o instalaciones
 - Trabajos en altura;
 - Espacios confinados;
 - Conductor de Automotores;
 - Grúas;
 - Autoelevadores;

Elaborado por:	Controlado por:	Aprobado por:
SUBGERENCIA HSMA	CONTROL DE TERCEROS	Gerencia Centro de Operaciones Ferroviaria

 <p>Gcia. Centro de Operaciones Ferroviarias Sub Gcia. Higiene, Seguridad y Medio Ambiente</p>	PROCEDIMIENTO 002 PG HSMA	Emisión: 21/10/2016
		Vigencia: Nov - 2016
	“REQUISITOS PARA EMPRESAS CONTRATISTAS“	Actualización: Revisión RV 02 Mayo 2021
		Página 11 de 21

Dando cumplimiento a la Resolución S.R.T. 37/2010 Exámenes médicos en salud – Anexo I – inc. V para ser acreditados en el Servicio Médico de OPERADORA FERROVIARIA SOCIEDAD DEL ESTADO, según la Línea que corresponda.

- Choferes (Carnet de Conductor) emitidos por la Autoridad Competente correspondiente.
- Operadores de Grúas y equipos de levantamiento de carga e izaje.
- Conductores de Vehículos Ferroviarios emitidos por la Autoridad de Aplicación Competente correspondiente.

7.4.9 Capacitación especial actualizada

En el caso de corresponder según la actividad a realizar se deberá presentar lo siguiente:

- Choferes, Conductores y/u operadores de equipos.
- Licencia de Conductor Habilitante y/o Psicofísico según la Categoría.
- Certificado de Bureau Veritas, IRAM, etc. para operadores de grúas y/o equipos de izaje.

7.4.10 Habilitaciones particulares según actividad

Según corresponda se deberá presentar las habilitaciones correspondientes según actividad. Ej. Habilitación para el transporte de residuos, habilitación para el tratamiento de residuos, habilitación para el transporte de productos químicos o combustibles, etc.

7.4.11 Ficha de datos de seguridad

En el caso de utilizar un producto químico, se deberá presentar la ficha de datos de seguridad correspondiente para su posterior autorización. La documentación deberá estar en un todo de acuerdo con la Resolución SRT 801/15.

7.5 CRITERIOS GENERALES

7.5.1 NORMA DE SEGURIDAD:

7.5.1.1 Adjudicado el trabajo, el No cumplimiento de las Normas de Seguridad por parte del contratista y/o su personal (el presente Procedimiento aplica también para todos aquellos Subcontratistas del Contratista Principal en caso de corresponder), dará lugar a la suspensión parcial o total de las tareas o del personal.

Las demoras que se puedan generar por causa de este pedido de relevo, correrán por exclusiva cuenta del contratista sancionado. Cuando se ponga en peligro por acción u omisión del contratista a personas, instalaciones y/o equipamientos de la OPERADORA FERROVIARIA SOCIEDAD DEL ESTADO, podrá llegar a detenerse la realización de la obra o trabajo, hasta tanto el mismo proceda a normalizar la situación, eliminando a criterio de la OPERADORA FERROVIARIA SOCIEDAD DEL ESTADO o su Representante Autorizado todo riesgo para las personas, bienes, instalaciones, etc., corriendo por cuenta del Contratista el tiempo de demora y sus eventuales consecuencias.

Elaborado por:	Controlado por:	Aprobado por:
SUBGERENCIA HSMA	CONTROL DE TERCEROS	Gerencia Centro de Operaciones Ferroviaria

 <p>Gcia. Centro de Operaciones Ferroviarias Sub Gcia. Higiene, Seguridad y Medio Ambiente</p>	PROCEDIMIENTO 002 PG HSMA	Emisión: 21/10/2016
		Vigencia: Nov - 2016
	“REQUISITOS PARA EMPRESAS CONTRATISTAS“	Actualización: Revisión RV 02 Mayo 2021
		Página 12 de 21

La provisión de Uniformes de Trabajo – Ropa de Trabajo – y Elementos y Equipos de Protección Personal, corre por cuenta del Contratista. Su uso será Obligatorio durante la jornada laboral de acuerdo con lo estipulado en los análisis de riesgo y deberá contar con identificación legible de su razón social.

Asimismo, será responsabilidad del Contratista, reponer aquellos elementos deteriorados o en malas condiciones de conservación.

Sin perjuicio de lo mencionado anteriormente llevará el Casco de Seguridad, Calzado de Seguridad y Ropa de trabajo con material visible o dotado con otro elemento de alta visibilidad, en todas las Áreas de la Empresa (chaleco reflectivo / bandolera reflectiva, etc.)

7.5.1.2 El Contratista debe dar cumplimiento a lo dispuesto por la Ley 24.557 de Riesgos del Trabajo y Decretos, Resoluciones y Disposiciones que al respecto se emitan.

7.5.1.3 El Contratista deberá cumplir además con lo dispuesto por la Ley 19.587 de Higiene y Seguridad en el Trabajo y sus Decretos Reglamentarios 351/79, 911/96, 1338/96, Resoluciones y Disposiciones vigentes al respecto.

7.5.1.4 La Empresa Contratista **contará con un Servicio de Higiene y Seguridad en el Trabajo, con una afectación de “Horas Profesionales” acorde con lo normado en el Decreto 1338/96, modificatorio de lo establecido en el Decreto 351/79 al respecto y a la Resolución S.R.T. 231/96.**

El Servicio de Higiene y Seguridad de la Empresa Contratista deberá contar con personal Auxiliar en Higiene y Seguridad en el Trabajo (Técnico Superior en Higiene y Seguridad en el Trabajo matriculado) en base a lo dispuesto por la legislación vigente, **siendo atribución de la OPERADORA FERROVIARIA SOCIEDAD DEL ESTADO teniendo en cuenta la complejidad de los trabajos y los riesgos asociados, el requerimiento de un Auxiliar en Higiene y Seguridad en el Trabajo en forma permanente, dependiendo también de los frentes de obra abiertos.**

7.5.1.5 Todo trabajador de Empresa Contratista deberá respetar las Normas Internas de la OPERADORA FERROVIARIA SOCIEDAD DEL ESTADO.

7.5.1.6 Está terminantemente prohibido accionar, conducir, manipular y/o activar, por parte del trabajador Contratista, cualesquiera de los equipos, aparatos, vehículos o sistemas de la Empresa OPERADORA FERROVIARIA SOCIEDAD DEL ESTADO, sin previa autorización del personal Jerárquico de la OPERADORA FERROVIARIA SOCIEDAD DEL ESTADO y estar capacitado para tal fin.

7.5.1.7 En caso que se trate de obras e instalaciones, que por sus características impliquen un riesgo para las personas y/o equipos que puedan transitar por las mismas, estas deberán estar debidamente señalizadas, con materiales acordes a cada caso, con colores y formas identificatorios y visibles, tanto de día como en horario nocturno. Se establece como normativa para el desarrollo de la señalización lo que establezca el IRAM.

Elaborado por:	Controlado por:	Aprobado por:
SUBGERENCIA HSMA	CONTROL DE TERCEROS	Gerencia Centro de Operaciones Ferroviaria

 <p>Gcia. Centro de Operaciones Ferroviarias Sub Gcia. Higiene, Seguridad y Medio Ambiente</p>	PROCEDIMIENTO 002 PG HSMA	Emisión: 21/10/2016
		Vigencia: Nov - 2016
	“REQUISITOS PARA EMPRESAS CONTRATISTAS“	Actualización: Revisión RV 02 Mayo 2021
		Página 13 de 21

7.5.1.8 OPERADORA FERROVIARIA SOCIEDAD DEL ESTADO se reserva el derecho de solicitar a la Supervisión o Personal Jerárquico de la Empresa Contratista, la suspensión, remoción o llamado de atención de cualquier trabajador a su cargo que no cumpla con lo dispuesto en este Procedimiento y/o Normas referenciadas.

7.5.1.9 Es obligación de la Empresa Contratista ofrecer al personal a su cargo que trabaje para la OPERADORA FERROVIARIA SOCIEDAD DEL ESTADO la capacitación sobre Prevención de Riesgos Laborales necesaria para su trabajo seguro.

Dentro de esta capacitación se deberán incluir temas generales como: Seguridad básica contra incendios, uso adecuado de los elementos de protección personal, primeros auxilios, etc. y las Normativas Internas de la OPERADORA FERROVIARIA SOCIEDAD DEL ESTADO – inherente a las Normas de Seguridad de la Coordinación de Higiene, Seguridad y Medio Ambiente de la Línea que corresponda.

7.5.1.10 Toda Empresa Contratista proporcionará Número de Teléfono de Emergencia para llamar, en caso que un trabajador suyo se accidentara dentro de la OPERADORA FERROVIARIA SOCIEDAD DEL ESTADO.

A su vez el personal de la contratista accidentado será acompañado principalmente por su Capataz, Supervisor o Responsable de la Empresa a la cual pertenece, para llevar a cabo su traslado y atención del accidentado.

La Empresa Contratista notificará del hecho dentro de las 24 hs de ocurrido el accidente a la Coordinación de HSMA de la OPERADORA FERROVIARIA SOCIEDAD DEL ESTADO de la Línea correspondiente.

Elevará a dicha Coordinación el Informe definitivo de Investigación de Accidente de acuerdo al Método del Arbol de Causas (Circular S.R.T. G.P. y C. N° 001/2004 – Informe de Investigación de Accidente de Trabajo y Enfermedades Profesionales)

7.5.1.11 Todos los trabajadores de Empresas Contratistas deberán utilizar cuidadosamente las instalaciones de la Empresa como así también preservar la higiene dentro de la misma.

7.5.1.12 Está prohibido por parte de la Empresa Contratista encender fuegos o quemar de elementos varios en los predios de la Empresa OPERADORA FERROVIARIA SOCIEDAD DEL ESTADO.

7.5.1.13 Está prohibido realizar trabajos en caliente o que generen chispas en cercanías de zonas de almacenamiento de combustibles, despacho de combustibles, etc. o en cercanías o próximo a elementos de fácil combustión. Para ello deberá informar al Inspector / Responsable de Obra de la OPERADORA FERROVIARIA SOCIEDAD DEL ESTADO a cargo de la obra para que realice las solicitudes de autorización correspondientes.

7.5.1.14 Está prohibido el ingreso sin autorización a CENTROS DE MEDIA TENSION; SUB ESTACIONES DE ENERGIA; SALA DE TRANSFORMADORES; etc., sin la correspondiente Autorización de la Sub Gerencia de Infraestructura correspondiente a cada línea (Coordinación / Dpto. Energía / Catenaria, según corresponda a la designación por línea).

Elaborado por:	Controlado por:	Aprobado por:
SUBGERENCIA HSMA	CONTROL DE TERCEROS	Gerencia Centro de Operaciones Ferroviaria

 <p>Gcia. Centro de Operaciones Ferroviarias Sub Gcia. Higiene, Seguridad y Medio Ambiente</p>	PROCEDIMIENTO 002 PG HSMA	Emisión: 21/10/2016
		Vigencia: Nov - 2016
	“REQUISITOS PARA EMPRESAS CONTRATISTAS“	Actualización: Revisión RV 02 Mayo 2021
		Página 14 de 21

7.5.1.15 Está prohibido realizar trabajos en techos, cobertizos, puentes peatonales, etc., próximos o no a Líneas energizadas / Vías energizadas sin la previa Autorización de la Sub Gerencia de Infraestructura correspondiente a cada línea (Coordinación / Dpto. Energía / Catenaria, según corresponda a la designación por línea).

7.5.1.16 La Empresa Contratista deberá mantener limpio y ordenado todos los lugares que utilice, ya sean de trabajo o las de servicios personales.

7.5.1.17 Los pasillos de circulación y vías de evacuación no deben estar obstruidos.

7.5.1.18 Todo lo que sea basura o desperdicio deberá depositarse en los recipientes distribuidos para tal fin.

7.5.1.19 La Empresa Contratista será responsable del orden y limpieza de los sectores de trabajo como así también de los obradores o paños.

Los lugares antes mencionados deberán estar libres de todo desecho, basura, escombros, restos de materiales o desperdicios que pudieran generar riesgos de accidentes, incendios y/o entorpecer la libre circulación del sector.

7.5.1.20 Los Residuos Peligrosos y/o Especiales que se generen durante la actividad desarrollada por la Empresa Contratista, deberá gestionar su disposición según Legislación Vigente en la Materia, a cargo del contratista, y acreditará la documentación referente al transporte, tratamiento y disposición final ante la Coordinación de Higiene, Seguridad y Medio Ambiente de la Línea que corresponda.

7.5.1.21 No circularán ni permanecerán debajo de cargas suspendidas.

7.5.1.22 El personal dependiente de las Empresas Contratistas se encontrará comprendido dentro de los alcances de la Resolución C.N.R.T. 404/13 Controles Psicofísicos de Aptitud (Alcoholemia, Narcotest, Atención, etc.) en lo que hace a la realización de exámenes psicofísicos de control aleatorio a realizarse por personal destacado por la OPERADORA FERROVIARIA SOCIEDAD DEL ESTADO. En caso de presentarse novedades en dichos controles, el personal involucrado deberá ser relevado de inmediato.

7.5.1.23 En todo momento se deberá respetar la Prohibición de Fumar en todos aquellos lugares donde así está señalado.

7.5.1.24 La Empresa Contratista deberá proveer de un Botiquín de Primeros Auxilios conteniendo elementos básicos para las primeras intervenciones.

7.5.1.25 PROTECCION CONTRA INCENDIO: La Empresa Contratista contará con equipos de extinción de fuegos (Portátiles). Los mismos serán como mínimo de 10 Kg. Polvo Químico Triclase (ABC). Estos estarán identificados con el Nombre de la Empresa Contratista, además cumplirán con Normas IRAM y tendrán sus respectivas tarjetas de identificación actualizadas.

Elaborado por:	Controlado por:	Aprobado por:
SUBGERENCIA HSMA	CONTROL DE TERCEROS	Gerencia Centro de Operaciones Ferroviaria

 <p>Gcia. Centro de Operaciones Ferroviarias Sub Gcia. Higiene, Seguridad y Medio Ambiente</p>	PROCEDIMIENTO 002 PG HSMA	Emisión: 21/10/2016
		Vigencia: Nov - 2016
	“REQUISITOS PARA EMPRESAS CONTRATISTAS“	Actualización: Revisión RV 02 Mayo 2021
		Página 15 de 21

La cantidad de extintores dependerá del tipo de trabajo a realizar y a los riesgos de incendio, contando como mínimo con uno por cada frente de obra abierto.

Los extintores se colocarán en lugares visibles y en cercanías de la zona de trabajo, obradores, pañoles, etc. El personal estará debidamente capacitado para su uso.

En el caso de tener que realizar un trabajo en caliente, se deberá solicitar el permiso correspondiente.

7.6 Ingresos de Emergencia

En los siguientes casos se permitirá el ingreso de contratistas de forma emergencial:

Cuando se den las siguientes situaciones:

1. Riesgo de Seguridad de personas de SOFSE y/o público en general.
2. Riesgo de seguridad en bienes y/o servicios tanto propios como de terceros.
3. Riesgo operativo.

El sector contratante deberá informar al sector de Administración de Contratos/Control de Terceros la necesidad de la contratación de forma emergencial de acuerdo con las situaciones descriptas anteriormente. Este tipo de comunicación se realizará vía GDE sin excepción.

El ingreso de emergencia no exime al contratista de presentar la documentación detallada en el presente procedimiento, solo acelera el ingreso para que pueda dar respuesta inmediata.

Para ello el contratista deberá firmar el **Anexo IV – DDJJ Ingreso de Emergencia y presentar sin excepción lo requerido en el punto 7.3.5 del presente, además de la firma de los Anexos I, II y III.**

Antes del comienzo de los trabajos y sin excepción, el contratista mantendrá una reunión con la Coordinación de HSMA y las áreas involucradas, en donde recibirá las normas correspondientes y la indicación de las medidas de seguridad a tomar para la realización de los trabajos, en donde se firmará el **ANEXO I.**

Así mismo se compromete a presentar la documentación correspondiente en un lapso de **5 días hábiles** al inicio de los trabajos.

8 Auditorías

8.1 Las Coordinaciones de Higiene, Seguridad y Medio Ambiente, por intermedio del personal Prevencionista de cada Línea, realizará de forma planificada o aleatoria visitas / auditorías durante la ejecución de obras y/o prestación de servicios, incluyendo obradores y/o frentes de obra de las Empresas Contratistas, dejando información documentada con los hallazgos al Coordinador de Obra y/o Supervisor de Obra de la OPERADORA FERROVIARIA SOCIEDAD DEL ESTADO de la Línea que corresponda, con copia al Supervisor de Obra de la Empresa Contratista, según PG HSMA 007 – Registro de Actividades.

8.2 El hecho o la circunstancia que la Coordinación de Higiene y Seguridad de la OPERADORA FERROVIARIA SOCIEDAD DEL ESTADO visite / audite la ejecución de las obras o la prestación de los servicios de la

Elaborado por:	Controlado por:	Aprobado por:
SUBGERENCIA HSMA	CONTROL DE TERCEROS	Gerencia Centro de Operaciones Ferroviaria

 Gcia. Centro de Operaciones Ferroviarias Sub Gcia. Higiene, Seguridad y Medio Ambiente	PROCEDIMIENTO 002 PG HSMA	Emisión: 21/10/2016
		Vigencia: Nov - 2016
	“REQUISITOS PARA EMPRESAS CONTRATISTAS“	Actualización: Revisión RV 02 Mayo 2021
		Página 16 de 21

Empresa Contratista y/o eventuales Subcontratistas, no implica ni podrá interpretarse como asunción de parte de OPERADORA FERROVIARIA SOCIEDAD DEL ESTADO responsabilidad alguna sobre el particular.

- 8.3** Para el caso en que se detectaran desvíos importantes, estos serán informados fehacientemente desde la Coordinación de Higiene, Seguridad y Medio Ambiente a la Coordinación de la OPERADORA FERROVIARIA SOCIEDAD DEL ESTADO, encargada de supervisar a la Contratista como también a Control de Terceros en caso de incumbir en cuanto a responsabilidades legales referentes a Higiene y Seguridad, otorgándose plazos para su adecuación.
- 8.4** Las visitas / auditorías serán efectuadas con el fin de comprobar no sólo el cumplimiento del marco legal de Higiene y Seguridad, sino también el de las Normas Internas de Seguridad aplicables a cada Línea. La periodicidad de las visitas quedará determinada a criterio de la Coordinación de Higiene, Seguridad y Medio Ambiente, según los riesgos y actividades que desarrolle la Contratista.
- 8.5** En caso de detectar en los hallazgos desviaciones graves que presenten un riesgo inminente para las personas o las instalaciones, la Coordinación de Higiene, Seguridad y Medio Ambiente suspenderá la obra notificando fehacientemente a la Coordinación de la OPERADORA FERROVIARIA SOCIEDAD DEL ESTADO, encargada de supervisar a la Contratista como también a Control de Terceros en caso de incumbir en cuanto a responsabilidades legales referentes a Higiene y Seguridad, hasta tanto se adecúen las desviaciones mencionadas.

El contratista arbitrará los medios para adoptar las medidas correctivas para la continuidad de la obra o prestación del servicio, una vez realizadas las adecuaciones / mejoras requeridas informará al Coordinador de la Obra quien solicitará una nueva auditoría a la Coordinación de Higiene, Seguridad y Medio Ambiente para verificar que las desviaciones detectadas han sido corregidas, a los efectos de dar continuidad a las tareas.

Elaborado por:	Controlado por:	Aprobado por:
SUBGERENCIA HSMA	CONTROL DE TERCEROS	Gerencia Centro de Operaciones Ferroviaria

 <p>Gcia. Centro de Operaciones Ferroviarias Sub Gcia. Higiene, Seguridad y Medio Ambiente</p>	PROCEDIMIENTO 002 PG HSMA	Emisión: 21/10/2016
		Vigencia: Nov - 2016
	“REQUISITOS PARA EMPRESAS CONTRATISTAS“	Actualización: Revisión RV 02 Mayo 2021
		Página 17 de 21

9 ANEXOS

9.1 ANEXO I – Constancia de entrega de Normas Internas de Seguridad

9.2 ANEXO II – Declaración Jurada (DDJJ) - SUBCONTRATISTAS

En todos aquellos casos que el Contratista Principal subcontrate con otras empresas la realización de determinadas tareas deberá presentar una nota con carácter de Declaración Jurada en donde manifieste que ha verificado el efectivo cumplimiento por parte de los terceros Subcontratistas del presente Procedimiento, y que éstos han presentado la documentación requerida.

La falta de cumplimiento del presente o la falsedad de la información consignada con carácter de DDJJ dará derecho a SOFSE a tomar las medidas legales que estime pertinente de acuerdo con la magnitud del incumplimiento.

EMPRESAS SUBCONTRATISTAS CON PERSONAL EN RELACION DE DEPENDENCIA

- a. COPIA DEL PROGRAMA DE SEGURIDAD COMPLETO APROBADO POR LA ART
- b. AVISO DE INICIO DE OBRA - DECLARACION DE INICIO DE OBRA ANTE LA ART
- c. CONSTANCIA DE CAPACITACION
- d. CONSTANCIA DE ENTREGA DE ROPA DE TRABAJO, ELEMENTOS Y EQUIPOS DE PROTECCION PERSONAL
- e. NOMINA DEL PERSONAL Y SEGUROS (Según 7.3.5)
- f. CERTIFICADO DE CORRECTA INSTALACION Y/O FUNCIONAMIENTO - CONSTANCIA DE VALIDEZ DEL CERTIFICADO (Según 7.3.6)
- g. CERTIFICADOS DE VERIFICACION TECNICA - CONSTANCIA DE VALIDEZ DEL CERTIFICADO (Según 7.3.7)
- h. CERTIFICADOS DE APTITUD (Según 7.3.8)
- i. CAPACITACION ESPECIAL ACTUALIZADA (Según 7.3.9)

9.3 ANEXO III – DDJJ INGRESO DE EMERGENCIA

9.4 ANEXO IV – REUNION DE INICIO

Elaborado por:	Controlado por:	Aprobado por:
SUBGERENCIA HSMA	CONTROL DE TERCEROS	Gerencia Centro de Operaciones Ferroviaria

 <p>Gcia. Centro de Operaciones Ferrovias Sub Gcia. Higiene, Seguridad y Medio Ambiente</p>	PROCEDIMIENTO 002 PG HSMA	Emisión: 21/10/2016
		Vigencia: Nov - 2016
	“REQUISITOS PARA EMPRESAS CONTRATISTAS“	Actualización: Revisión RV 02 Mayo 2021
		Página 18 de 21

ANEXO I – CONSTANCIA DE ENTREGAS DE NORMAS INTERNAS DE SEGURIDAD

Ciudad Autónoma de Buenos Aires, de..... 20.....

Señores:

OPERADORA FERROVIARIA SOCIEDAD DEL ESTADO (SOFSE)

Dirección:

REF: (detallar OC / Tipo de trabajo)

.....
.....

Por la presente, CUIT..... declaro **BAJO JURAMENTO** haber recibido, leído y aceptado las Normas que a continuación se detallan por parte de la OPERADORA FERROVIARIA SOCIEDAD DEL ESTADO

- Norma de Seguridad N°....., correspondiente a la línea.....
- Norma de Seguridad N°....., correspondiente a la línea.....
- Norma de Seguridad N°....., correspondiente a la línea.....
- Norma de Seguridad N°....., correspondiente a la línea.....

Así mismo, manifiesto poner en conocimiento de estas a todo el personal involucrado perteneciente a mi empresa y a mis subcontratistas.

FIRMA:.....

ACLARACIÓN:.....

SELLO O CARGO EN LA EMPRESA:.....

Elaborado por:	Controlado por:	Aprobado por:
SUBGERENCIA HSMA	CONTROL DE TERCEROS	Gerencia Centro de Operaciones Ferroviaria

 Gcia. Centro de Operaciones Ferroviarias Sub Gcia. Higiene, Seguridad y Medio Ambiente	PROCEDIMIENTO 002 PG HSMA	Emisión: 21/10/2016
		Vigencia: Nov - 2016
	“REQUISITOS PARA EMPRESAS CONTRATISTAS“	Actualización: Revisión RV 02 Mayo 2021
		Página 19 de 21

ANEXO II – DECLARACION JURADA (DDJJ) - SUBCONTRATISTAS

Ciudad Autónoma de Buenos Aires, de..... 20.....

Señores:

OPERADORA FERROVIARIA SOCIEDAD DEL ESTADO (SOFSE)

Dirección:

REF: (detallar OC / Tipo de trabajo)

.....

Por la presente, CUIT..... declaro BAJO JURAMENTO que la Empresa SubcontratistaCUITque ejecutará tareas o prestará servicios, presentó toda la documentación solicitada de acuerdo con el PGHSMA 02/16 la cual fue verificada y controlada conforme a lo solicitado en dicho procedimiento y en un todo de acuerdo con la legislación vigente.

FIRMA:.....

ACLARACIÓN:.....

SELLO O CARGO EN LA EMPRESA:.....

Elaborado por:	Controlado por:	Aprobado por:
SUBGERENCIA HSMA	CONTROL DE TERCEROS	Gerencia Centro de Operaciones Ferroviaria

 <p>Gcia. Centro de Operaciones Ferroviarias Sub Gcia. Higiene, Seguridad y Medio Ambiente</p>	PROCEDIMIENTO 002 PG HSMA	Emisión: 21/10/2016
		Vigencia: Nov - 2016
	“REQUISITOS PARA EMPRESAS CONTRATISTAS“	Actualización: Revisión RV 02 Mayo 2021
		Página 20 de 21

ANEXO III – DDJJ INGRESO DE EMERGENCIA

Ciudad Autónoma de Buenos Aires, de..... 20.....

Señores:

OPERADORA FERROVIARIA SOCIEDAD DEL ESTADO (SOFSE)

Dirección:

REF: (detallar OC / Tipo de trabajo)

.....
.....

Por la presente, CUIT..... solicito el ingreso de emergencia para poder satisfacer vuestras necesidades de acuerdo con el riesgo existente.

Así mismo me comprometo presentar toda la documentación exigida en el procedimiento PG HSMA 002 en un lapso máximo de 5 días hábiles.

Declaro haber recibido las normas e indicaciones correspondientes por parte de la Coordinación de HSMA y me comprometo a cumplir las mismas.

Junto con la presente se adjunta lo requerido en el punto 7.3.5.

FIRMA:.....

ACLARACIÓN:.....

SELLO O CARGO EN LA EMPRESA:.....

Elaborado por:	Controlado por:	Aprobado por:
SUBGERENCIA HSMA	CONTROL DE TERCEROS	Gerencia Centro de Operaciones Ferroviaria

 <p>Gcia. Centro de Operaciones Ferroviarias Sub Gcia. Higiene, Seguridad y Medio Ambiente</p>	PROCEDIMIENTO 002 PG HSMA	Emisión: 21/10/2016
		Vigencia: Nov - 2016
	“REQUISITOS PARA EMPRESAS CONTRATISTAS“	Actualización: Revisión RV 02 Mayo 2021
		Página 21 de 21

ANEXO IV – REUNION DE INICIO

Ciudad Autónoma de Buenos Aires, de..... 20.....

Razón Social:

REF: (detallar OC / Tipo de trabajo)

.....
.....

Por la presente se deja constancia de la reunión de inicio del trabajo de referencia, en la misma se hacen presentes:

Por SOFSE (Apellido, Nombre y Cargo):

Por Contratista (Apellido, Nombre y Cargo):

Temas tratados:

FIRMAS (Aclarar):

Elaborado por:	Controlado por:	Aprobado por:
SUBGERENCIA HSMA	CONTROL DE TERCEROS	Gerencia Centro de Operaciones Ferroviaria

 TRENES ARGENTINOS OPERACIONES LINEA ROCA Sub Gcia. Recursos Humanos Coordinación Higiene, Seguridad y Medio Ambiente	NORMA DE SEGURIDAD LR Nº 21	Emisión: 19/10/2007
	“NORMAS BASICAS GENERALES DE PREVENCION DE ACCIDENTES PARA REALIZAR TAREAS EN ZONA DE VIAS”	Vigencia: Noviembre 2007
		Actualización: Revisión RV 01 Marzo de 2015
		Página 1 de 15

1 Objetivo:

Esta Norma tiene como objetivo principal minimizar los riesgos de accidentes en zonas vía, estableciendo los lineamientos básicos que debe observar el personal de la OPERADORA FERROVIARIA SOCIEDAD DEL ESTADO - Línea Roca, de empresas contratistas y de terceros, cuando se encuentren transitando en zonas de vías, ya sea para la ejecución de la tarea propiamente dicha o para ingresar o salir de áreas o sectores de trabajo, etc.

2 Alcance:

De aplicación general en la OPERADORA FERROVIARIA SOCIEDAD DEL ESTADO – Línea Roca y en forma particular para los sectores de la Gerencia de Infraestructura, Transporte y Material Rodante que efectúan trabajos de Inspección o deban transitar en zonas de vías.

Gcia. Transporte: incluye al personal Operativo y de Supervisión realizando tareas requeridas por su función específica (Auxiliares de Estación, Cambistas, Señaleros, Guardabarreras, Guardas, Personal de Conducción, etc.), o durante la intervención en accidentes e incidentes (Personal de Jefatura y Supervisión).

Gcia. Material Rodante: incluye a todo el personal de la especialidad que desarrolla tareas dentro de los establecimientos y todo aquel operativo interviniente en la línea (Revisadores, etc.).

Personal del Area Coordinación de Fuerzas de Seguridad y de Limpieza: incluye al personal que para cumplir su función debe caminar en zona de vías o ejecutar acciones sobre ella tales como, patrullajes, intervención en accidentes y acompañamiento durante evacuaciones de trenes, tareas de limpieza y desmalezado, etc.

Contratistas y Terceros con intervención en zona vía, playas de estaciones y cuadro de estaciones, etc.

En ningún caso el contenido de la Norma es excluyente, por lo cual puede ser complementada con otras directivas de la Gerencia de Recursos Humanos emitidas por el Area Higiene, Seguridad y Medio Ambiente.

NOTA MUY IMPORTANTE:

Sin perjuicio de lo aquí establecido, esta Norma es “complementaria” a las especificadas en el **REGLAMENTO INTERNO TÉCNICO OPERATIVO (R.I.T.O.)**

3 Definiciones:

CATENARIAS: Las instalaciones de catenarias, denominación genérica del conjunto de líneas de conducción eléctrica, son las encargadas de transportar energía, para la circulación de los trenes eléctricos. La línea de contacto es el elemento a lo largo del cual frota el pantógrafo del tren y recibe la energía necesaria para la tracción, en 25.000 voltios – Ver gráficos de estructura en Anexo I –

 TRENES ARGENTINOS OPERACIONES LINEA ROCA Sub Gcia. Recursos Humanos Coordinación Higiene, Seguridad y Medio Ambiente	NORMA DE SEGURIDAD LR N° 21	Emisión: 19/10/2007
	“NORMAS BASICAS GENERALES DE PREVENCIÓN DE ACCIDENTES PARA REALIZAR TAREAS EN ZONA DE VIAS”	Vigencia: Noviembre 2007
		Actualización: Revisión RV 01 Marzo de 2015
		Página 2 de 15

GALIBOS¹

Gálibo: Es el contorno de referencia con las alteraciones que corresponde considerar para determinadas circunstancias, al cual deben adecuarse las instalaciones fijas y el material rodante para posibilitar la circulación de los vehículos sin interferencia.

Gálibo del material rodante: Es el gálibo que limita el dimensionamiento de las secciones del material rodante detenido o en movimiento.

Gálibo estático: Es el gálibo del material rodante el cual no debe traspasar el vehículo detenido en la vía en las condiciones más desfavorables, resultantes de considerar los juegos y desgastes máximos admisibles del sistema de rodadura y de suspensión así como del apoyo del bogie con la caja y del contacto del riel con la pestaña de la rueda, considerándose en este caso sólo el desgaste admitido para la pestaña.

Gálibo cinemático: Es el gálibo del material rodante el cual no debe traspasar el vehículo en movimiento en la vía en las condiciones más desfavorables, resultantes de considerar además de las condiciones señaladas en Gálibo estático, los desplazamientos más desfavorables del sistema de suspensión, cualquiera sea la causa (fuerza centrífuga no compensada, inclinación de la vía, movimientos anormales, etc.).

4 Referencias:

- Reglamento Interno Técnico Operativo (R.I.T.O.)
- Manual de Normas de Higiene y Seguridad en el Trabajo
- Trabajos de cuadrillas en vías, ver Norma de Seguridad N° 16: Norma de Seguridad de Aplicación General para la Prevención de Accidentes en Trabajos de Cuadrillas de Vías en Vías.
- Trabajos en vías electrificadas, ver Norma de Seguridad N° 17: Norma de Seguridad para la Prevención de Accidentes en Trabajos de Cuadrillas de Vías y Obras en Vías Electrificadas

5 Responsabilidades:

Los Jefes / Supervisores y/o Capataces de las Areas Involucradas serán los responsables de cumplir y hacer cumplir esta Norma de Seguridad como así también hacerla del conocimiento de todo el personal a su cargo.

6 Desarrollo:

MEDIDAS GENERALES DE PREVENCIÓN DE ACCIDENTES

✦ **MÉTODOS ADECUADOS Y PREVENCIÓNES A ADOPTAR:** Deberán adoptarse especiales precauciones en las circunstancias que se describen y comentan a

¹ Fuente C.N.R.T.

 TRENES ARGENTINOS OPERACIONES LINEA ROCA Sub Gcia. Recursos Humanos Coordinación Higiene, Seguridad y Medio Ambiente	NORMA DE SEGURIDAD LR Nº 21	Emisión: 19/10/2007
	“NORMAS BASICAS GENERALES DE PREVENCIÓN DE ACCIDENTES PARA REALIZAR TAREAS EN ZONA DE VIAS”	Vigencia: Noviembre 2007
		Actualización: Revisión RV 01 Marzo de 2015
		Página 3 de 15

continuación, como así también proceder de acuerdo con el método y procedimiento adecuado que se establece para cada caso:

- ✓ Máquinas y equipos en operación: Mantenga la distancia de seguridad con respecto a las máquinas y equipos presentes en el lugar de tránsito, estos al operar o entrar en funcionamiento pueden ocasionarle lesiones.
- ✓ Obstáculos Verticales y Horizontales, Desniveles, Pisos Irregulares: Antes de pasar por una zona determinada, observe cuidadosamente detectando la presencia de Columnas, Vanos de Puertas, Escalones, Cañerías, Andenes, Plataformas, Escaleras, Pisos con desniveles tales como rampas o terrenos irregulares (ZONAS DE VIAS) ya que al transitarlos puede chocar o tropezar en los mismos accidentándose.
- **Factores Personales:**
 - ✓ Calzado de Seguridad: Al transitar por distintos sectores se deberá utilizar el calzado adecuado provisto por la empresa; la presencia de elementos como vidrios, latas, alambres, recortes de chapa, grasas y aceites, materiales abrasivos o suelos irregulares pueden provocar lesiones en pies o caídas.
 - ✓ Falta de Atención: No se deben olvidar los riesgos presentes en los lugares de trabajo, no utilizar los elementos de protección personal, salir apresuradamente y sin prestar atención de su puesto de trabajo trae aparejado la existencia de gran cantidad de accidentes. Disminuir estos riesgos depende de todos los integrantes de la Empresa.
 - ✓ Ascenso y descenso de locomotoras (escalerillas)
 Para el ascenso y descenso de las unidades se deberá hacerlo siempre por las escalerillas para tal fin, de frente a éstas, sujetándose con ambas manos firmemente de los pasamanos y no de espaldas a las mismas, adoptando de esta manera una posición segura para evitar caídas a distinto nivel.
 De igual manera se deberá adoptar esta posición segura cuando deba subir o bajar del techo de la unidad (VER ESPECIALMENTE LO OBSERVADO EN: **VIAS ELECTRIFICADAS - MEDIDAS DE PREVENCIÓN GENERALES**)
 No se utilizará el bogie y/o cilindro de freno como medio para el ascenso y descenso de las unidades, puesto que esta práctica constituye una actitud o movimientos con exposición innecesaria a situaciones riesgosas.
 - ✓ Apertura y cierre de puertas y compuertas de locomotoras y coches
 Para evitar atrapamientos, aprisionamientos, golpes y/o lesiones en manos, miembros superiores, tronco y cabeza, ocasionados por puertas, compuertas, etc. tanto al ingreso a la cabina de conducción y/o al realizar inspecciones de rutina en sala de maquinas, se deberán sujetar firmemente las puertas o compuertas por sus dispositivos de apertura y cierre (manijas) para evitar zafaduras de éstas, como así también evitar el apoyar las manos en marcos y/o bordes que pueden ocasionar lesiones al cerrarse bruscamente las mismas.
 Al ingresar a la cabina de conducción, se deberá prestar particular atención a dispositivos u otras salientes en puertas como en el caso de los limpiaparabrisas evitando lesiones por golpes.

	NORMA DE SEGURIDAD LR Nº 21	Emisión: 19/10/2007
	“NORMAS BASICAS GENERALES DE PREVENCIÓN DE ACCIDENTES PARA REALIZAR TAREAS EN ZONA DE VIAS”	Vigencia: Noviembre 2007
		Actualización: Revisión RV 01 Marzo de 2015
		Página 4 de 15

- ✓ Desplazamientos a bordo de las unidades (locomotoras y coches)- en cabinas, en pasarelas laterales, etc.
Al desplazarse sobre las unidades tanto en cabinas como en pasarelas laterales se deberá observar el estado de las superficies por las que se transitará para evitar lesiones.
En el caso particular de las pasarelas laterales, al desplazarse deberán sujetarse firmemente por los dispositivos pasamanos o barandas (según la marca y/o modelo de la unidad tractiva) a los efectos de evitar resbalones, tropezones y/o caídas a nivel o distinto nivel.
- ✓ Otros puntos de riesgo:
Altas temperaturas: se deberá evitar todo tipo de contacto con superficies calientes, salpicaduras con líquidos calientes, etc. previniendo quemaduras. Se evitará además la exposición innecesaria al riesgo.
Movimientos rotativos: prestar particular atención a los componentes mecánicos que tienen este tipo de movimiento dentro de la sala de maquinas a los fines de evitar atrapamientos o aprisionamientos de miembros superiores o inferiores.
Aire bajo presión: se evitará la exposición innecesaria de las partes del cuerpo o cara a los fines de evitar lesiones por proyección de partículas (durante tareas de purgado del pulmón de compresor, manipuleo de manga de freno, etc.)
- ✓ Acople y desacople de locomotoras y coches (manipuleo del gancho y mangas)
Al efectuar el acople y/o desacople de las unidades, se deberá adoptar una posición segura y correcta al ingresar entre paragolpes, durante los movimientos de levante, posicionado y ajuste o afloje de gancho, evitando lesiones en cabeza, en manos, etc. por elementos salientes (puentes deslizantes, grifos, etc.) y lesiones en zona lumbar al adoptar posiciones no adecuadas al mover el gancho o mangas.
Para iniciar la tarea de acople y/o desacople de las unidades, antes de ingresar entre las mismas, se deberá esperar que dichas unidades se encuentren totalmente detenidas y con los paragolpes comprimidos, a los efectos de evitar accidentes tales como golpes y/o atrapamientos por el desplazamiento de los vehículos.
En el caso particular de las mangas de freno, se deberán evitar los golpes de ariete por descompresión previniendo lesiones en cara, miembros y enganches con los elementos de sujeción (cadena y alambre).
- ✓ Riesgo eléctrico (tensiones/amperajes presentes en las unidades que se utilizan- precauciones en el accionamiento y/o intervención de contactores, cuchillas, terminales, fusibles, etc).- herramientas y/o elementos que se utilizan, su aislacion – producción de cortocircuitos / chispas
Se deben recordar los procedimientos seguros para efectuar los trabajos con elementos, equipos y dispositivos bajo tensión evitando riesgos de quemaduras y choque eléctrico.

 <p>TRENES ARGENTINOS OPERACIONES LINEA ROCA Sub Gcia. Recursos Humanos Coordinación Higiene, Seguridad y Medio Ambiente</p>	NORMA DE SEGURIDAD LR Nº 21	Emisión: 19/10/2007
	“NORMAS BASICAS GENERALES DE PREVENCIÓN DE ACCIDENTES PARA REALIZAR TAREAS EN ZONA DE VIAS”	Vigencia: Noviembre 2007
Actualización: Revisión RV 01 Marzo de 2015		Página 5 de 15

✦ PREVENCIÓN DE ACCIDENTES DEBIDO A LOS TRENES

Recorrida por la zona de vías

No entrar en la zona de vías habilitadas al tráfico salvo en casos necesarios

Cuando se deba caminar por vías habilitadas al tráfico, se lo hará en sentido contrario al de los trenes y en lo posible por la contra-banquina, verificando constantemente su acercamiento, estando permanentemente alerta.

Sin embargo en los tramos de vía sencilla, cuadro de estaciones, etc., en donde no se puede caminar en sentido contrario, o en el caso de vías múltiples / dobles, etc., convertidas en sencillas por obstrucción o reparación, etc. se deberá prestar suficiente y especial atención de los trenes que podrían venir desde detrás.

Cuando caminan por los lugares en donde el espacio entre vías es muy estrecho o un tramo de viaducto, deberá verificarse bien el estado de la circulación de trenes.

Antes de ingresar a puentes o túneles se debe verificar que no haya formaciones aproximándose a los mismos.

Está prohibido circular sobre los rieles, canales de señales y tapas de cámaras.

Mientras circula en zona de vías, no llevará puesta protección auditiva, ni tapadas las orejas con abrigo. Está prohibido el uso de auriculares de cualquier tipo.

No está permitido correr ni saltar a las vías desde plataformas o formaciones.

Cuando se aproxime un tren, quienquiera que sea que se encuentre dentro de las medidas del gálibo del material rodante, deberá colocarse por fuera de la zona de vías.

No retirar con la mano y/o correr con los pies objetos que se encuentren entre rieles y agujas de cambios comandados a distancia, sin previamente haber coordinado para asegurar la acción con el señalero que pudiera operar el cambio.

Al caminar en la zona de cambios no se deberá pisar entre o sobre las agujas y contraagujas.

Ante condiciones de niebla muy densa, que hagan dificultosa la completa preservación de la seguridad se suspenderán las tareas, de no ser posible ello se deberá optar por extremar al máximo los recaudos para asegurar la integridad física del personal

Para ingresar y/o transitar en zonas de vías, el personal utilizará obligatoriamente los elementos de protección personal y de señalización personal descriptos en el Punto 7

 TRENES ARGENTINOS OPERACIONES LINEA ROCA Sub Gcia. Recursos Humanos Coordinación Higiene, Seguridad y Medio Ambiente	NORMA DE SEGURIDAD LR Nº 21	Emisión: 19/10/2007
	“NORMAS BASICAS GENERALES DE PREVENCIÓN DE ACCIDENTES PARA REALIZAR TAREAS EN ZONA DE VIAS”	Actualización: Revisión RV 01 Marzo de 2015
		Página 6 de 15

Cruce de las vías.

Cuando se crucen vías habilitadas al tráfico, se verificará el avance de los trenes, una vez efectuada una confirmación de la inexistencia de trenes personalmente, apuntando con los dedos primero hacia la derecha, luego a la izquierda, diciendo para sí en voz alta “Derecha confirmada, izquierda confirmada”, recién entonces cruzará las vías perpendicularmente.

- ✓ Se prestara particular atención:
 - al cruzar vías múltiples habilitadas al tráfico
 - al cruzar vías de playa de maniobras observándose hacia ambos lados antes de cruzarlas, ya que el movimiento de vehículos ferroviarios se realiza en ambas direcciones.

- ✓ Ante la proximidad de un tren, buscara un lugar seguro y estable, adoptando una posición tal que la presión del aire desplazado por el paso del tren no haga perder el equilibrio.

En caso de cruzar las vías donde se encuentran estacionados varios vehículos, una vez realizada la verificación de que no hay peligro de desplazamiento de alguno de ellos, cruzarán la vía alejándose suficientemente de los mismos.

Se prohíbe cruzar las vías y/o permanecer entre vehículos o cruzar por debajo de los mismos, exceptuándose al personal de Revisadores / Reparadores habilitados para ejecutar sus tareas en condiciones previamente aseguradas.

✦ VIAS ELECTRIFICADAS - MEDIDAS DE PREVENCIÓN GENERALES

Estas normas básicas de Prevención de Accidentes tienen por destinatarias a todas aquellas personas vinculadas a trabajos en zonas de vías electrificadas.

Las instalaciones de catenarias (se reitera lo citado en Punto 3 Definiciones), denominación genérica del conjunto de líneas de conducción eléctrica, son las encargadas de transportar energía, para la circulación de los trenes eléctricos. La línea de contacto es el elemento a lo largo del cual frota el pantógrafo del tren y recibe la energía necesaria para la tracción, en 25.000 volt. (25 Kv. – 50Hz.).

Todo este sistema que permite la circulación de trenes eléctricos es **COMPLETAMENTE SEGURO** siempre y cuando se cumplan las precauciones establecidas y se respeten las Normas en vigencia.

Por ello se cita a continuación la Guía de **NORMAS BASICAS GENERALES DE SEGURIDAD** dirigida a todo el personal, pero especialmente a quienes ejercen funciones dentro de los Servicios que actúan en zonas **ELECTRIFICADAS**.

Estas Normas de Seguridad, son resultado de la experiencia propia y de otras empresas en todas partes del mundo. Por lo tanto, **NO COMPRUEBE UD. MISMO LO QUE OTROS YA HAN COMPROBADO A COSTA DE GRAVES ACCIDENTES O DE SUS PROPIAS VIDAS.**

 <p>TRENES ARGENTINOS OPERACIONES LINEA ROCA Sub Gcia. Recursos Humanos Coordinación Higiene, Seguridad y Medio Ambiente</p>	NORMA DE SEGURIDAD LR Nº 21	Emisión: 19/10/2007
		Vigencia: Noviembre 2007
	“NORMAS BASICAS GENERALES DE PREVENCIÓN DE ACCIDENTES PARA REALIZAR TAREAS EN ZONA DE VIAS“	Actualización: Revisión RV 01 Marzo de 2015
		Página 7 de 15

CUMPLA ESTAS NORMAS POR SU PROPIO BIEN Y EL DE SUS SEMEJANTES

Por lo tanto:

NO ACERCARSE A MENOS DE UN (1) METRO DE LAS LINEAS CONDUCTORAS DE ENERGIA (CATENARIA).

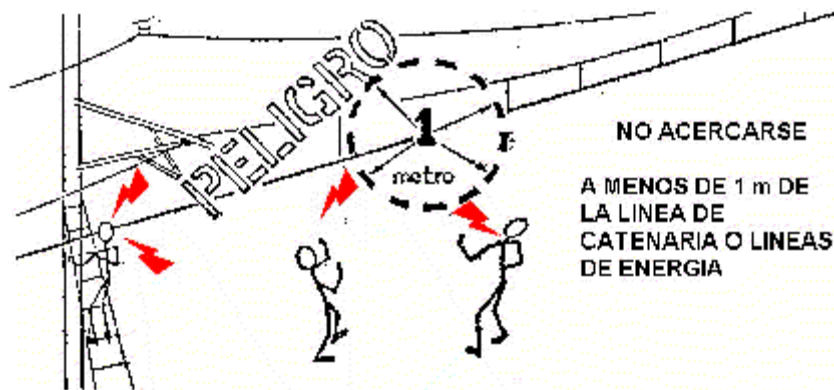

Por consiguiente no esta permitido:

- a) Subir a los techos de cobertizos en andenes y/o de Estaciones.
- b) Subir a los techos de locomotoras, coches y/o vagones de carga.
- c) Utilizar mangueras dirigiendo chorros de agua hacia los cables e instalaciones de la catenaria.

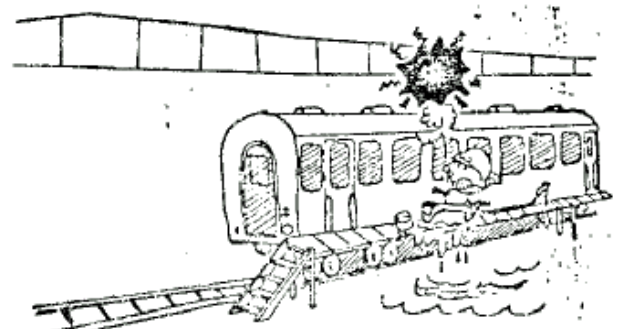
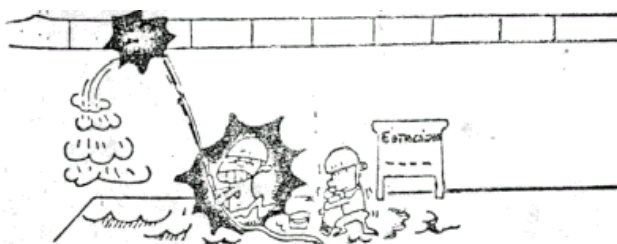
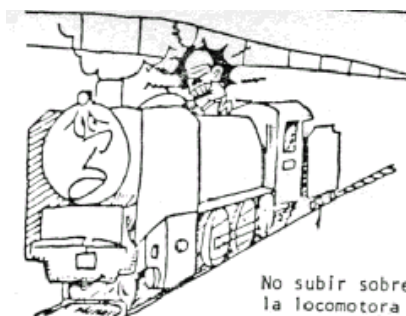

 TRENES ARGENTINOS OPERACIONES LINEA ROCA Sub Gcia. Recursos Humanos Coordinación Higiene, Seguridad y Medio Ambiente	NORMA DE SEGURIDAD LR Nº 21	Emisión: 19/10/2007
	“NORMAS BASICAS GENERALES DE PREVENCIÓN DE ACCIDENTES PARA REALIZAR TAREAS EN ZONA DE VIAS”	Vigencia: Noviembre 2007 Actualización: Revisión RV 01 Marzo de 2015
		Página 8 de 15

Está estrictamente prohibido tocar directamente o por medio de una herramienta una línea bajo tensión (catenaria, consola, guías o soportes de catenarias) aunque esté caída o tumbada.

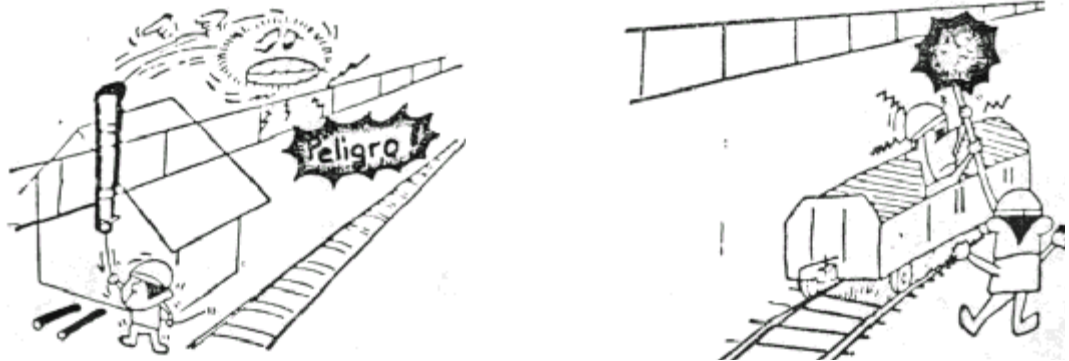

No solo las partes del cuerpo, sino tampoco se deberán acercar a menos de 1m. objetos diversos (herramientas de trabajo, materiales, etc.) que la persona sostenga en su contacto.

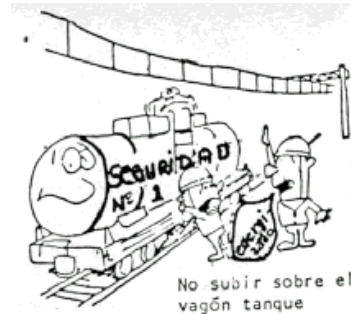

No caminar debajo de las líneas de energía portando objetos largos.

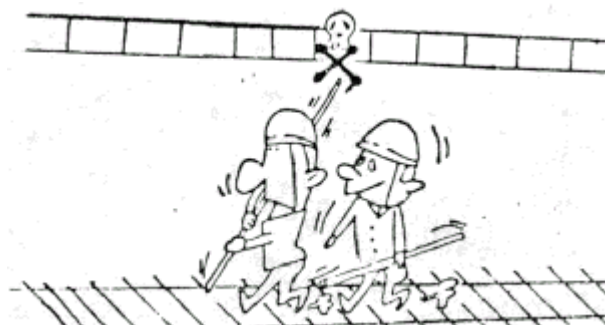

 TRENES ARGENTINOS OPERACIONES LINEA ROCA Sub Gcia. Recursos Humanos Coordinación Higiene, Seguridad y Medio Ambiente	NORMA DE SEGURIDAD LR Nº 21	Emisión: 19/10/2007
	“NORMAS BASICAS GENERALES DE PREVENCIÓN DE ACCIDENTES PARA REALIZAR TAREAS EN ZONA DE VIAS”	Vigencia: Noviembre 2007
		Actualización: Revisión RV 01 Marzo de 2015
		Página 9 de 15

- ✓ SI DURANTE LA REALIZACION DE ALGUN TRABAJO, NO SE PUEDE ASEGURAR LA DISTANCIA MINIMA DE 1 METRO, DEBERÁ GESTIONARSE EL CORTE DE ENERGIA ANTE EL CONTROL CENTRAL DE ENERGIA ELECTRICA.
- ✓ NO ARROJAR LIQUIDOS NI OBJETOS SOBRE LOS CABLES E INSTALACIONES DE LA CATENARIA.
- ✓ NO MANIPULAR OBJETOS ALARGADOS EN LAS PROXIMIDADES DE LAS LINEAS DE ENERGIA.
- ✓ NO PERFORAR NI EXCAVAR EL TERRENO EN ZONAS ELECTRIFICADAS SIN PREVIA ANUENCIA DE LOS SERVICIOS DEL AREA INFRAESTRUCTURA.
- ✓ NO SUBIR A POSTES DE COMUNICACIONES, DE SEÑALES, NI OTROS SITIOS PROXIMOS A CABLES AEREOS.
- ✓ ANTE LA PRESENCIA DE CABLES CONDUCTORES ELECTRICOS, SE DEBEN SUPONER SIEMPRE QUE ESTAN BAJO TENSION, HASTA TANTO EL PERSONAL DEL DEPTO. ELECTRICO VERIFIQUE, EN SU PRESENCIA, LO CONTRARIO.
- ✓ ANTE LA PRESENCIA DE OBJETOS EXTRAÑOS COLGADOS O SUSPENDIDOS DE LAS CATENARIAS, NO LO TOQUE NI LO RETIRE, DE AVISO DE LO OBSERVADO AL AREA CORRESPONDIENTE YA QUE DEBE INTERVENIR UNICAMENTE PERSONAL ESPECIALIZADO.

MEDIDAS PARA LA PREVENCIÓN DE ACCIDENTES POR ELECTROCUCIÓN

GRADO DE PELIGROSIDAD DE LAS CATENARIAS DE MEDIA TENSIÓN:

CASOS DE CONTACTOS DIRECTOS CON LAS CATENARIAS: En caso de tocar directamente las catenarias de C.A. o bien sus herrajes de sostén, se sufrirá un violento shock ocurriendo la muerte por electrocución.

CASOS DE APROXIMACION A LAS CATENARIAS: En caso de tensiones especialmente elevadas, tal como C.A. 25.000 Volt (25 Kv), aun sin mediar el contacto directo con el cuerpo, pueden ocurrir electrocuciones por descargas espontaneas, por el solo acercamiento a una cierta distancia de las catenarias.

Desde el punto de vista de la seguridad, es absolutamente necesario guardar una distancia mayor a 1 metro respecto de las Catenarias.

RECUERDE: “CON 25.000 VOLT. SU PRIMER ERROR, PUEDE SER EL ULTIMO”.

 <p>TRENES ARGENTINOS OPERACIONES LINEA ROCA Sub Gcia. Recursos Humanos Coordinación Higiene, Seguridad y Medio Ambiente</p>	<p>NORMA DE SEGURIDAD LR Nº 21</p>	<p>Emisión: 19/10/2007</p>
	<p>“NORMAS BASICAS GENERALES DE PREVENCIÓN DE ACCIDENTES PARA REALIZAR TAREAS EN ZONA DE VIAS“</p>	<p>Vigencia: Noviembre 2007</p> <p>Actualización: Revisión RV 01 Marzo de 2015</p> <p>Página 10 de 15</p>

✦ **Anexo I: OTRAS OBSERVACIONES DE SEGURIDAD A TENER EN CUENTA**

- Para subir a postes de carteles indicadores de pasos a nivel, etc., no deberá hacerse desde el lado de la línea de catenaria.

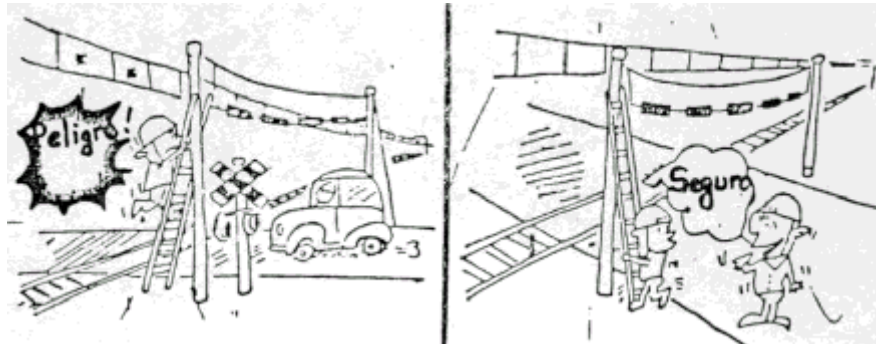

- Cuando se transite debajo de catenarias con vehículo automotor, no subir sobre la carga

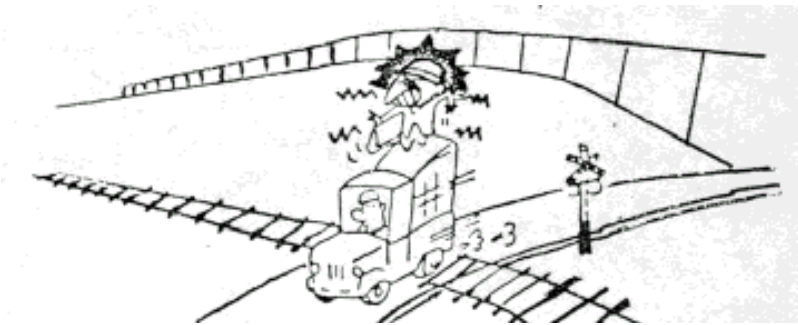

- No utilizar grúas, retroexcavadoras, ni autoelevadores en la proximidad de catenarias.

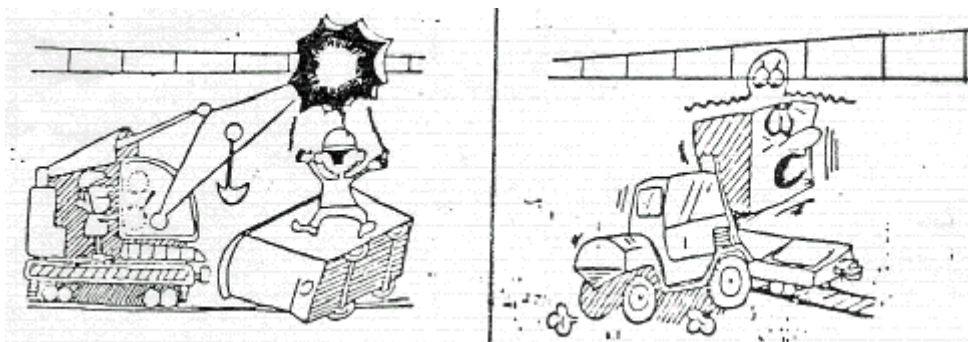

	NORMA DE SEGURIDAD LR Nº 21	Emisión: 19/10/2007
		Vigencia: Noviembre 2007
	“NORMAS BASICAS GENERALES DE PREVENCIÓN DE ACCIDENTES PARA REALIZAR TAREAS EN ZONA DE VIAS”	Actualización: Revisión RV 01 Marzo de 2015
		Página 11 de 15

- No arrojar objetos hacia arriba estando debajo de catenarias

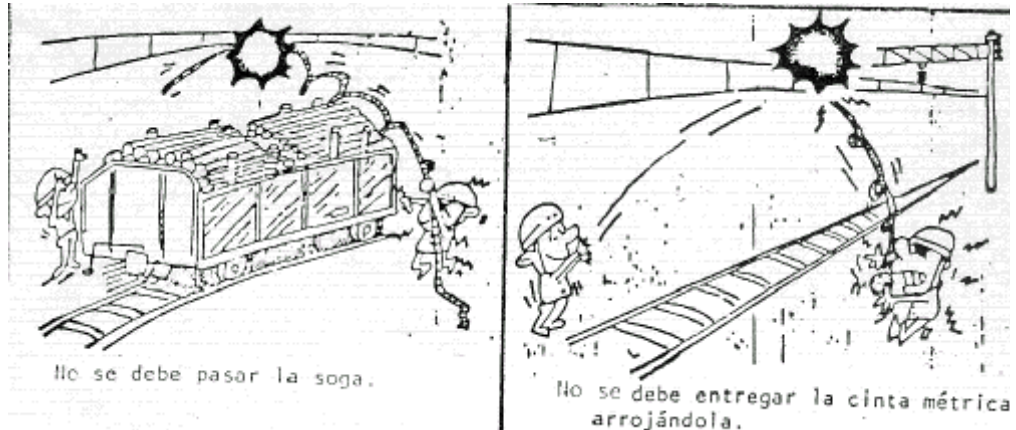

- **Instalaciones de catenarias**

A lo largo de los tramos de las vías electrificadas, se hallan las instalaciones de catenaria; denominación genérica del conjunto de líneas de conducción eléctrica y elementos estructurales, como poste, ménsula, pórtico, etc., siendo esta la encargada de transportar energía para circulación de trenes eléctricos.

Complementariamente un sistema de distribución en corriente trifásica y monofásica de media tensión, suministra energía a edificios, semáforos, etc.

Vale decir, que el fluido eléctrico recibido de EDESUR una vez transformado para distintos valores de tensión en la Subestación Temperley, es llevado a lo largo de todo el sistema por líneas catenarias.

Existen varios tipos de soporte en líneas catenarias. A continuación esquematizaremos dos de ellos mas característicos (tramo recto vía cuádruple y tramo recto vía doble).

El sistema de sostén para línea de contacto en el caso de vía cuádruple, un pórtico soporta dos brazos colgantes los cuales están vinculados con dos ménsulas móviles en cada brazo (Figura A). Para vía doble, se efectúa mediante ménsula giratoria, que pivotea en el poste (Figura B).

✦ Ver gráficos en páginas siguientes –

 <p>TRENES ARGENTINOS OPERACIONES LINEA ROCA Sub Gcia. Recursos Humanos Coordinación Higiene, Seguridad y Medio Ambiente</p>	NORMA DE SEGURIDAD LR Nº 21	Emisión: 19/10/2007
		Vigencia: Noviembre 2007
	“NORMAS BASICAS GENERALES DE PREVENCIÓN DE ACCIDENTES PARA REALIZAR TAREAS EN ZONA DE VIAS”	Actualización: Revisión RV 01 Marzo de 2015
		Página 12 de 15

Anexo 2:

ESTRUCTURA DE SOPORTE – VIA CUADRUPLE – TRAMO RECTO

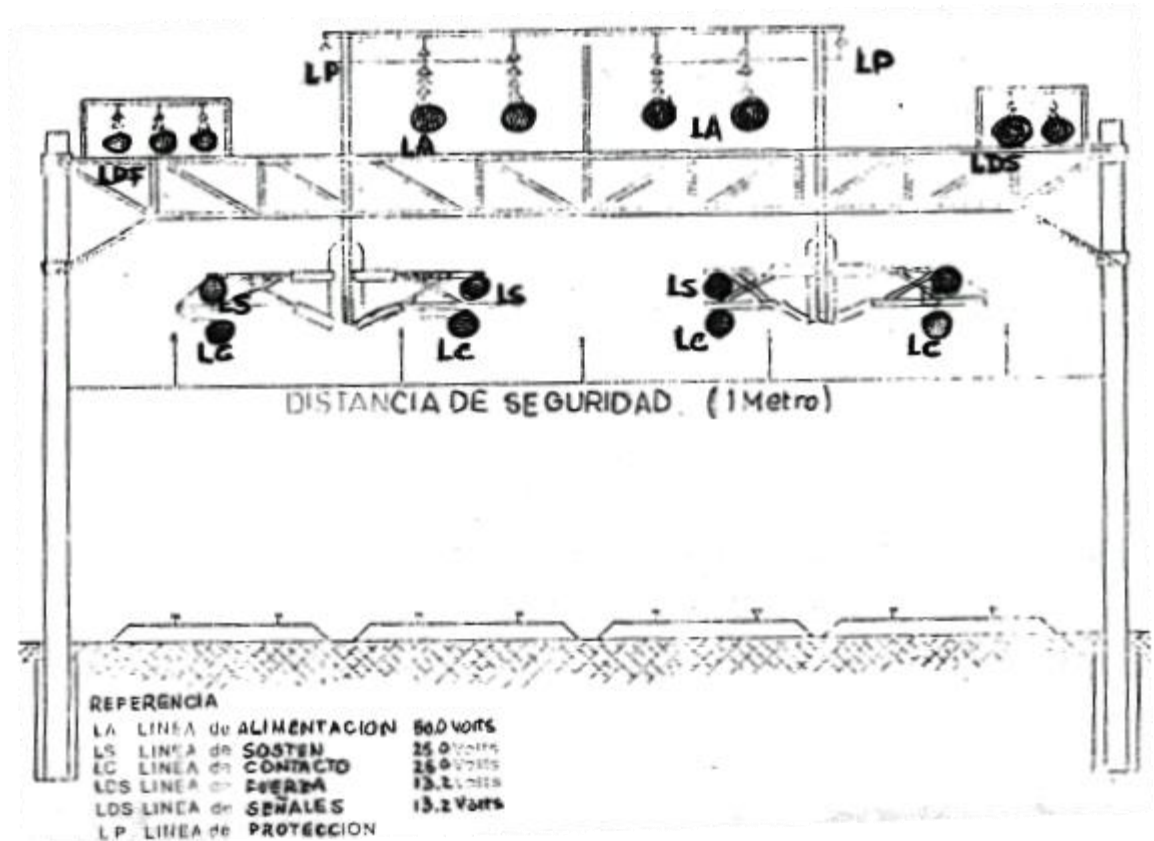

(FIGURA A)

La ménsula giratoria esta compuesta por un juego de brazos que soportan las líneas de contacto (LC) y sostén (LS), y se vincula al poste mediante un sistema de aisladores.

La línea de contacto (LC), es el elemento a lo largo del cual el frotador del pantógrafo recibe la energía de tracción necesaria para circulación del tren eléctrico.

Las líneas de fuerza (LDF) y de señales (LDS) conforman dos circuitos, ambos de 13.200 Volts, uno de corriente monofásica que abastece el sistema de señalamiento, y otro trifásico, que cumple funciones de alimentación y energía en playas y estaciones.

 <p>TRENES ARGENTINOS OPERACIONES LINEA ROCA Sub Gcia. Recursos Humanos Coordinación Higiene, Seguridad y Medio Ambiente</p>	NORMA DE SEGURIDAD LR Nº 21	Emisión: 19/10/2007
		Vigencia: Noviembre 2007
	“NORMAS BASICAS GENERALES DE PREVENCIÓN DE ACCIDENTES PARA REALIZAR TAREAS EN ZONA DE VIAS”	Actualización: Revisión RV 01 Marzo de 2015
		Página 13 de 15

ESTRUCTURA DE SOPORTE – VIA DOBLE – TRAMO RECTO
(FIGURA B)

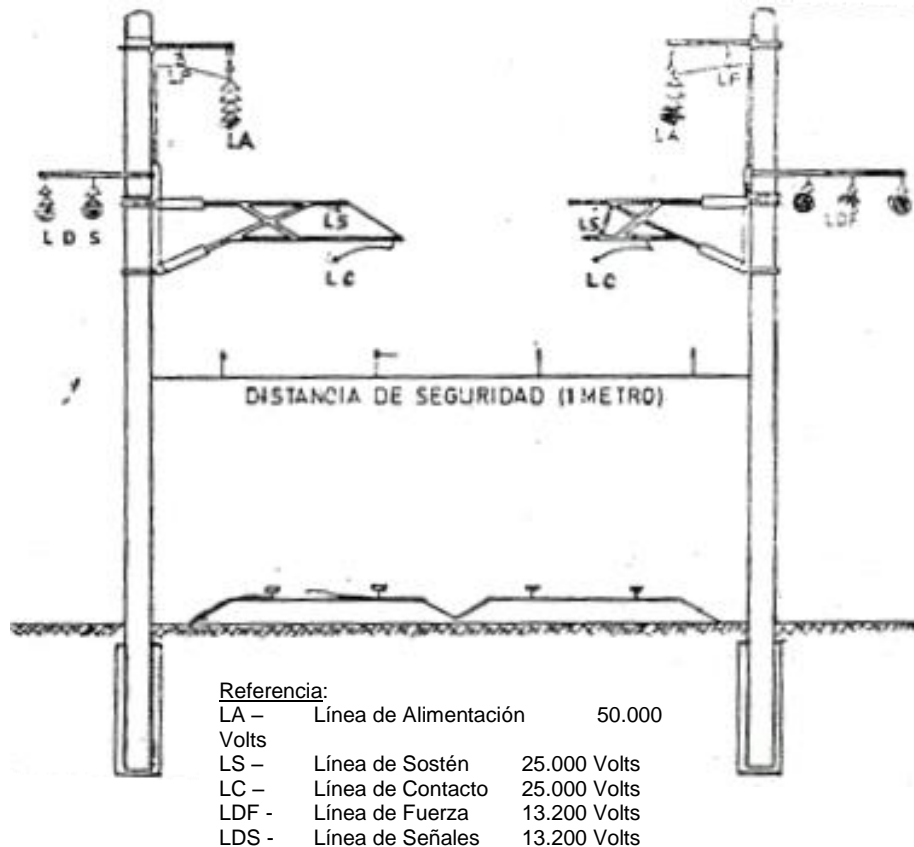

PERSONAL AUTORIZADO PARA INTERVENIR EN LA GESTION Y DISPOSICIONES SOBRE CORTE Y RECONEXION DE ENERGIA.-

Los encargados de turno del PCT (Puesto Control Trenes) y sus similares del CCEE (Control Central Energía Eléctrica), son las únicas personas con facultades para convenir el momento de interrumpir ó disponer la reconexión del suministro de energía eléctrica. Estas gestiones se documentarán mediante numeración consecutiva, ordenada en registro especial, indicando fecha, hora de corte de energía, hora de reposición de energía, y el sector involucrado en la operación (ramal, vía, etc.).

Cuando los trabajos correspondan a sectores ajenos al Depto. Eléctrico, es necesario que un representante de éste último se haga presente y actúe también en la gestión, avalando el trámite, asegurando el cumplimiento de las medidas técnicas de desenergización y luego de terminados los trabajos, procederá de igual modo respecto del reintegro de las instalaciones para reconectar energía, y librar al servicio el sector intervenido.

En los casos de apertura de las líneas por falla (sin pedido de corte de energía), el Operador del CCEE dispondrá de un lapso de 3 minutos para recabar ó recibir información de la

 <p>TRENES ARGENTINOS OPERACIONES LINEA ROCA Sub Gcia. Recursos Humanos Coordinación Higiene, Seguridad y Medio Ambiente</p>	NORMA DE SEGURIDAD LR N° 21	Emisión: 19/10/2007
	“NORMAS BASICAS GENERALES DE PREVENCIÓN DE ACCIDENTES PARA REALIZAR TAREAS EN ZONA DE VIAS”	Vigencia: Noviembre 2007
Actualización: Revisión RV 01 Marzo de 2015		Página 14 de 15

posibles causas, estado de las instalaciones, etc., y en caso de no obtener indicios de daños a personas, instalaciones, ó solicitud expresa de corte de energía – procederá a la re-energización de la línea afectada, siempre y cuando su criterio y la experiencia de actuación en similares situaciones no indiquen lo contrario.

PLANIFICACION DE LOS TRABAJOS

Es importante que el Contratista designe una supervisión encargada de la seguridad de los trabajos al realizar en especial tareas en zona electrificada, para entre otras:

- Coordinar con el Depto. Eléctrico la planificación de necesidades de corte de energía, al igual que con el sector Operaciones de Transporte, las ocupaciones de vía, según corresponda, con 1 semana de antelación, a efectos de incluirlos en la planificación semanal de cortes de servicio.
- En los horarios concertados participará en la confección de la documentación normalizada para solicitar el corte y para entregarlo en condiciones de operación segura del servicio.
- Supervisar en forma permanente la obra, en especial durante la realización de tareas que impliquen riesgos potenciales, para las personas y/o instalaciones.
- Instruir a todo su personal de los riesgos que implica realizar trabajos en cercanías de líneas de energía de alta tensión.
- Disponer sistemas, equipos, elementos de seguridad, para salvaguardar la integridad del personal, con aceptación previa de uso por parte de la inspección de Infraestructura y Depto. Eléctrico.

7 ELEMENTOS DE PROTECCIÓN PERSONAL Y SEÑALAMIENTO PERSONAL

✓ Elementos de Protección Personal

- ✓ **Elementos de Utilización Obligatoria: Casco, Calzado de Seguridad, y otros elementos necesarios para realizar las distintas tareas según riesgo específico acorde a la misma.**

✓ Señalamiento Personal

- ✓ **Diurno y Nocturno: Bandolera o chaleco Reflectivo**

Utilización obligatoria únicamente para el personal que efectúa trabajos de Inspección, para Tránsito Peatonal u otras tareas que deban efectuar en zonas de vías (tales como los casos de peones, patrulleros, tareas de cambistas, revisadores y/o mecánicos de vehículos, guardabarreras, etc. contratistas y terceros con intervención en zona de vías y vías.

 <p>TRENES ARGENTINOS OPERACIONES LINEA ROCA Sub Gcia. Recursos Humanos Coordinación Higiene, Seguridad y Medio Ambiente</p>	NORMA DE SEGURIDAD LR Nº 21	Emisión: 19/10/2007
	“NORMAS BASICAS GENERALES DE PREVENCIÓN DE ACCIDENTES PARA REALIZAR TAREAS EN ZONA DE VIAS”	Vigencia: Noviembre 2007
		Actualización: Revisión RV 01 Marzo de 2015
		Página 15 de 15

✦ Anexo 3:

GALIBOS MAXIMO DE TRENES Y MINIMO DE OBRAS EN VIAS COMUNES Y ELECTRIFICADAS – TROCHA ANCHA (1,676m)²

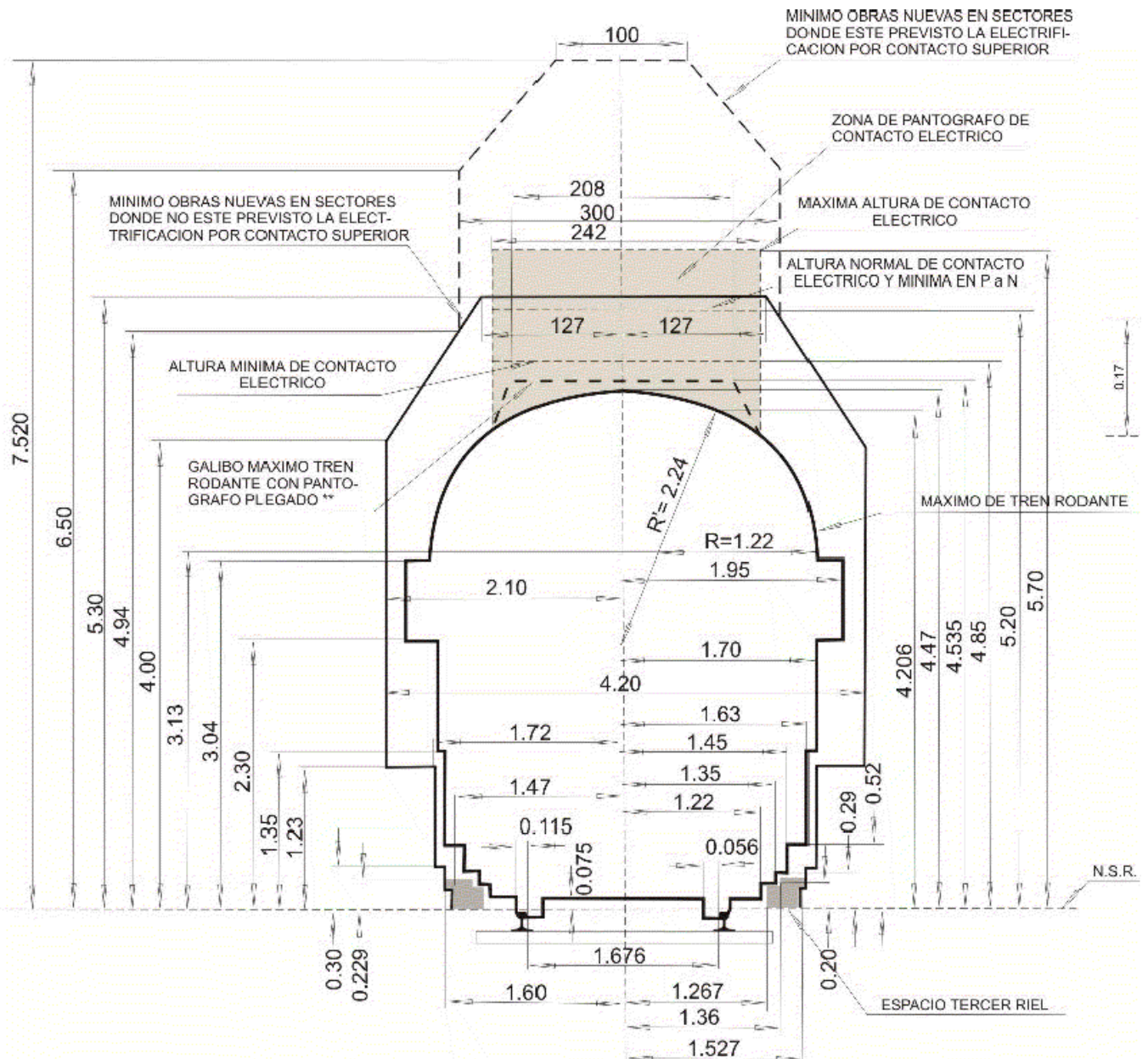

² Fuente C.N.R.T.



ANEXO VI – PLANILLA MODELO ANALISIS DE PRECIO

Rubro		ITEM				
						Unidad Item
Código	Descripción	Unidad de Medida	Cantidad	Precio Unitario (ARS)	Precio Parcial (ARS)	Precio Total (ARS)
1	2	3	4	5	6=4*5	7
A MATERIALES						0,00
					0,00	
					0,00	
					0,00	
					0,00	
					0,00	
B MANO DE OBRA						0,00
					0,00	
					0,00	
					0,00	
					0,00	
					0,00	
					0,00	
C TRANSPORTE						0,00
					0,00	
					0,00	
D EQUIPOS						0,00
					0,00	
					0,00	
					0,00	
					0,00	
					0,00	
					0,00	
E SUBCONTRATOS						0,00
					0,00	
					0,00	
					0,00	
					0,00	
F	COSTO COSTO (A+B+C+D+E)					0,00
G	Gastos Generales (# %)(%F)					0,00
H	COSTO (F+G)					0,00
I	Beneficio (# %)(%H)					0,00
J	Gastos Financieros(# %)(%H)					0,00
K	PRECIO SIN IVA (H+I+J)					0,00



MANO DE OBRA

Determinación del Costo Horario de la Mano de Obra por Categoría
Convenio U.O.C.R.A. Zona

Licitación:

		Oficial Especializado	Oficial	Medio Oficial	Ayudante
1	Sueldo Básico x hora Dic-2010				
2	Adicional por hora trabajada s/Acuerdo				
3	Sueldo Básico x mes	180 hs / mes	0.00	0.00	0.00
4	Adicional Antigüedad	1%	0.00	0.00	0.00
5	Adicional Asistencia	15%	0.00	0.00	0.00
6	Viáticos	___ \$ / día			
7	Horas extras 50%		0.00	0.00	0.00
8	Horas extras 100%		0.00	0.00	0.00
9	Total Bruto		0.00	0.00	0.00
10	Jubilación	11%	0.00	0.00	0.00
11	Ley 19.032	3%	0.00	0.00	0.00
12	A.N.S.S.A.L.	0.45%	0.00	0.00	0.00
13	Obra Social	2.55%	0.00	0.00	0.00
14	Seguro de Vida		0.00	0.00	0.00
15	Sueldo Neto		0.00	0.00	0.00
16	Sistema Integrado de Jubilaciones y Pensiones	10.17%	0.00	0.00	0.00
17	I.N.S.S.J.P.	1.50%	0.00	0.00	0.00
18	Asignaciones familiares	4.44%	0.00	0.00	0.00
19	Fondo Nacional de Empleo	0.89%	0.00	0.00	0.00
20	Sistema Nacional de Obras Sociales	6%	0.00	0.00	0.00
21	Fondo de Desempleo	8%	0.00	0.00	0.00
22	Régimen Nacional de la Industria de la Construcción	0.2%	0.00	0.00	0.00
23	Ferriados pagos	6.46%	0.00	0.00	0.00
24	Ley de Riesgos de Trabajo	13%	0.00	0.00	0.00
25	Vacaciones pagas	7%	0.00	0.00	0.00
26	Enfermedades inculpables	3%	0.00	0.00	0.00
27	Licencias especiales	0.80%	0.00	0.00	0.00
28	S.A.C.	10.94%	0.00	0.00	0.00
29	Sueldo Bruto		0.00	0.00	0.00
30	Otros costos (*)		0.00	0.00	0.00
31	Costo Total Mensual		0.00	0.00	0.00
32	Costo Horario Empresario	180 hs / mes	0.00	0.00	0.00

Observaciones: (*) En el rubro Otros Costos se consideraron: Premio a la producción, asignación por vestimenta y elementos de seguridad, exámen preocupacional v post-preocupacional. mediación por despido. liquidación de haberes v transporte.



HERRAMIENTAS Y EQUIPOS

Determinación del Costo Horario de la Mano de Obra por Categoría
Convenio UOCRA Zona "A"

N°	Código	Equipo	Potencia	Costo Actual	Valor Residual	Vida Útil	Uso Anual	Amortización e Intereses (A/I)	Reparaciones y Repuestos (R/R)	Combustibles				Lubricantes	Combustibles y Lubricantes
										Tipo	Precio Unitario	Consumo	Costo		
		1	HP	3	4=20%x3	h	h	\$/h	\$/h	9	\$/h	l/h	4h	13=30%x12	14=12x13
1					0	10,000	2,000	0.00	0.00	Gas Oil			0.00	0.00	0.00
2					0	10,000	2,000	0.00	0.00	Gas Oil			0.00	0.00	0.00
3					0	10,000	2,000	0.00	0.00	Gas Oil			0.00	0.00	0.00
4					0	10,000	2,000	0.00	0.00	Gas Oil			0.00	0.00	0.00
5					0	10,000	2,000	0.00	0.00	Gas Oil			0.00	0.00	0.00
6					0	10,000	2,000	0.00	0.00	Gas Oil			0.00	0.00	0.00
7					0	10,000	2,000	0.00	0.00	Gas Oil			0.00	0.00	0.00
8					0	10,000	2,000	0.00	0.00	Gas Oil			0.00	0.00	0.00
9					0	10,000	2,000	0.00	0.00	Gas Oil			0.00	0.00	0.00
10					0	10,000	2,000	0.00	0.00	Gas Oil			0.00	0.00	0.00
11					0	10,000	2,000	0.00	23.20	Gas Oil			0.00	0.00	0.00
12					0	10,000	2,000	0.00	0.00	Gas Oil			0.00	0.00	0.00
13					0	10,000	2,000	0.00	0.00	Gas Oil			0.00	0.00	0.00
14					0	10,000	2,000	0.00	0.00	Gas Oil			0.00	0.00	0.00
15					0	10,000	2,000	0.00	0.00	Gas Oil			0.00	0.00	0.00
17					0	10,000	2,000	0.00	0.00	-			0.00	0.00	0.00

Observaciones: El valor del Gas Oil adoptado surge de adicionar al precio del mismo (2,88 \$/lt) el costo de almacenamiento y distribución (0,40 \$/lt)

Donde:

Costo Actual: Valor corriente de mercado del equipo.

Valor Residual: Valor de reventa del equipo al final del período de vida útil. Por convención cuando se utiliza el sistema de amortización lineal se considera del 20%.

Vida Útil: Es el período que el equipo tiene garantía, donde presenta un rendimiento óptimo y homogéneo. Se mide en horas de uso.

Uso Anual: Es la cantidad de horas que efectivamente trabaja por año el equipo.

n: Período de vida útil medido en años, siendo: $n = \text{VU} / \text{UA}$. Donde **VU:** Vida útil y **UA:** Uso Anual.

$A = (\text{CA} - \text{VR}) / \text{VU}$ donde **CA:** Costo Anual y **VR:** Valor Residual.

$I = [(\text{CA} - \text{VR}) \times ((n+1) / 2n) \times 0,10] / \text{UA}$

$A/I = A + I$

R/R = Reparación y Repuestos, por convención se considera el 70% del total de amortización e intereses

Combustibles: Precio por unidad de medida, sin impuestos, multiplicado por la cantidad consumida.

Lubricantes: Se estima por convención que se incurre en un costo de lubricantes del 30% del valor del combustible.



LISTADO DE MATERIALES

Determinación de Codigos de materiales según el rubro al que pertenecen

N°	Código	Descripcion	Unidad de medida	Costo Actual
	Ingresar Codigos de material Indec tantos como sean necesarios	Ingresar descripcion de material	Ingresar UM	Ingresar Costo Actual
Rubro 1	Combustibles			
Rubro 2	Maderas			
Rubro 3	Pinturas			
Rubro 4	Revestimientos			
Rubro 5	Aislantes			
Rubro 6	Materiales Genrales			
Rubro 7	Materiales Genrales			
Rubro 8	Piedras y aridos			
Rubro 9	Hierros para Construccion			
Rubro 10	Varios: polimeros, pretensados, chapa galvanizada, poliestirenos, polietilenos, telas y vidrios			
Rubro 11	Aberturas			
Rubro 12	Materiales Sanitarios, Incendio y Gas			
Rubro 13	Materiales Electricos			
Rubro 14	Maquinas y equipos			
Rubro 15	Indices Varios: Alquileres, Ascensores, maquinas y equipos, informatica, Muebles y productos industriales.			
Rubro 16	Transporte y comunicaciones			

TRENES ARGENTINOS OPERACIONES	SUBGERENCIA DE VIA Y OBRAS	
	OBRA: ESPECIFICACIONES TECNICAS GENERALES OBRAS CIVILES	<i>ETG 001</i>
		<i>Revisión 03</i>
		<i>Fecha: 05/2016</i>
		<i>Página 1 de 147</i>

ESPECIFICACIONES TÉCNICAS GENERALES OBRAS CIVILES

	SUBGERENCIA DE VIA Y OBRAS	
	OBRA: ESPECIFICACIONES TECNICAS GENERALES OBRAS CIVILES	<i>ETG 001</i>
		<i>Revisión 03</i>
		<i>Fecha: 05/2016</i>
		<i>Página 2 de 147</i>

INDICE DE CONTENIDOS

ESPECIFICACIONES TÉCNICAS GENERALES OBRAS CIVILES

1 CONDICIONES GENERALES

1.1 Servicios Provisorios

- 1.1.1 General
 - Energía Eléctrica
 - Agua de Construcción
- 1.1.2 Desagües temporarios
 - Equipos y Herramientas
- 1.1.3 Seguridad de obra

1.2 Construcciones Provisorias

- 1.2.1 General
 - Exigencias del obrador
 - Locales para acopio y depósito de materiales
 - Locales para depósito de inflamables
- 1.2.2 Ejecución
 - Cerco perimetral y vallados internos
 - Protecciones y andamios

1.3 Replanteo de las Obras

- 1.3.1 General
 - Información
- 1.3.2 Productos
 - Instrumental
- 1.3.3 Ejecución
 - Alcance y coordinación
 - Replanteo

	SUBGERENCIA DE VIA Y OBRAS	
	OBRA: ESPECIFICACIONES TECNICAS GENERALES OBRAS CIVILES	<i>ETG 001</i>
		<i>Revisión 03</i>
		<i>Fecha: 05/2016</i>
		<i>Página 3 de 147</i>

1.4 Limpieza

1.4.1 Ejecución

Limpieza Diaria

Limpieza Final

1.4.2 General

Alcance

1.5 Condiciones Especiales

2. OBRAS EN EL EMPLAZAMIENTO

2.1 Demoliciones

2.1.1 General

Información a suministrar

Alcance

Normas, Reglamentos e Instrucciones a cumplir

2.1.2 Productos

Materiales

2.1.3 Ejecución

Desarrollo de los trabajos

Instalaciones existentes

2.2 Movimiento de suelos

2.2.1 General

Alcance

Ítems Relacionados

2.2.2 Productos

Materiales de relleno

2.2.3 Ejecución

Niveles

	SUBGERENCIA DE VIA Y OBRAS	
	OBRA: ESPECIFICACIONES TECNICAS GENERALES OBRAS CIVILES	<i>ETG 001</i>
		<i>Revisión 03</i>
		<i>Fecha: 05/2016</i>
		<i>Página 4 de 147</i>

Condiciones de las excavaciones
Equipos

3. HORMIGON

3.1 Estructuras de Hormigón colado en obra

3.1.1 General

Alcance
Secciones relacionadas
Normas de referencia
Condiciones del proyecto
Entrega, almacenamiento y manipulación
Requisitos ambientales

3.1.2 Productos

Materiales

3.1.3 Ejecución

Colocación y construcción
Requerimientos especiales
Ensayos

3.2 Contrapisos y carpetas

3.2.1 General

Secciones relacionadas
Normas de referencia
Entrega, almacenamiento y manipulación

3.2.2 Productos

Materiales

3.2.3 Ejecución

Construcción de contrapisos y carpetas
Construcción de contrapisos sobre losas
Construcción de carpetas

	SUBGERENCIA DE VIA Y OBRAS	
	OBRA: ESPECIFICACIONES TECNICAS GENERALES OBRAS CIVILES	<i>ETG 001</i>
		<i>Revisión 03</i>
		<i>Fecha: 05/2016</i>
		<i>Página 5 de 147</i>

4. MAMPOSTERIA

4.1 Tabiques de mampostería

4.1.1 General

Secciones relacionadas

Normas de referencia

Presentaciones

Entrega, almacenamiento y manipulación

4.1.2 Productos

Materiales

4.1.3 Ejecución

Colocación y construcción

4.2 Tabiques de placa de roca de yeso

4.2.1 General

Alcance

Secciones relacionadas

Normas de referencia

Presentaciones

Entrega, almacenamiento y manipulación

4.2.2 Productos

Materiales

4.2.3 Ejecución

Colocación y construcción

Colocación de marcos y refuerzos

Instalaciones

Terminaciones

5. METALES

5.1 Barandas y pasamanos

5.1.1 General

	SUBGERENCIA DE VIA Y OBRAS	
	OBRA: ESPECIFICACIONES TECNICAS GENERALES OBRAS CIVILES	<i>ETG 001</i>
		<i>Revisión 03</i>
		<i>Fecha: 05/2016</i>
		<i>Página 6 de 147</i>

Alcance
 Secciones relacionadas
 Descripción del sistema
 Presentaciones
 Entrega, almacenamiento y manipulación
 5.1.2 Productos
 Materiales
 5.1.3 Ejecución
 Construcción en el taller
 Inspección
 Colocación de las barandas y pasamanos

6. PROTECCIONES TERMICAS E HIDROFUGAS

6.1 Aislaciones para la humedad

6.1.1 General
 Alcance
 Secciones relacionadas
 Presentaciones
 Entrega, almacenamiento y manipulación
 6.1.2 Productos
 Cemento
 Arenas
 Film de polietileno
 Tratamiento para tabiques y losas de hormigón
 6.1.3 Ejecución
 Condiciones generales de ejecución
 Aislación hidrófuga horizontal y vertical
 Aislación hidrófuga de conductos para instalaciones

7. CARPINTERIA, PUERTAS Y VENTANAS

7.1 Carpintería

	SUBGERENCIA DE VIA Y OBRAS	
	OBRA: ESPECIFICACIONES TECNICAS GENERALES OBRAS CIVILES	<i>ETG 001</i>
		<i>Revisión 03</i>
		<i>Fecha: 05/2016</i>
		<i>Página 7 de 147</i>

7.1.1 General

Alcance

Secciones relacionadas

Normas de referencia

Descripción del proyecto

Presentaciones

Entrega, almacenamiento y manipulación

7.1.2 Productos

Materiales

7.1.3 Ejecución

Construcción en taller

Colocación en obra

Inspecciones

7.2 Puertas y ventanas

7.2.1 General

Alcance

Secciones relacionadas

Normas de referencia

Descripción del proyecto

Presentaciones

Entrega, almacenamiento y manipulación

7.2.2 Productos

7.2.2.1 Obras Nuevas

Puerta de acceso

Puerta placas interiores

Puerta para baño de discapacitados

Puerta para baño

Ventanas

Portones de acceso

	SUBGERENCIA DE VIA Y OBRAS	
	OBRA: ESPECIFICACIONES TECNICAS GENERALES OBRAS CIVILES	<i>ETG 001</i>
		<i>Revisión 03</i>
		<i>Fecha: 05/2016</i>
		<i>Página 8 de 147</i>

8. TERMINACIONES

8.1 Revestimientos

8.1.1 General

Alcance

Secciones relacionadas

Normas de referencia

Coordinación con las instalaciones

Presentaciones

Entrega y almacenamiento

8.1.2 Materiales

Mosaicos, cerámicos, porcellanatos, mármoles y baldosas

Pastina y otros materiales

8.1.3 Ejecución

Preparación

Colocación de revestimientos de mosaicos

Colocación de pastinas

Limpieza y protección

8.2 Pisos y Zócalos

8.2.1 General

Alcance

Secciones relacionadas

Normas de referencia

Presentaciones

Entrega y almacenamiento

8.2.2 Productos

8.2.2.1. Pisos comerciales

Mortero de fijación

Pastina y otros materiales

8.2.2.2. Cemento alisado

8.2.2.3. Pisos de goma

	SUBGERENCIA DE VIA Y OBRAS	
	OBRA: ESPECIFICACIONES TECNICAS GENERALES OBRAS CIVILES	<i>ETG 001</i>
		<i>Revisión 03</i>
		<i>Fecha: 05/2016</i>
		<i>Página 9 de 147</i>

8.2.3 Ejecución
 Preparación y colocación
 Colocación de pastinas
 Limpieza y protección

8.3 Cielorrasos de placas de roca de yeso

8.3.1 General
 Alcance
 Secciones relacionadas
 Normas de referencia
 Presentaciones
 Entrega, almacenamiento y manipulación
 8.3.2 Productos
 Materiales
 8.3.3 Ejecución
 Colocación y construcción
 Colocación de marcos y refuerzos
 Instalaciones
 Terminaciones

8.4 Revoques

8.4.1 General
 Alcance
 Secciones relacionadas
 Normas de referencia
 Presentaciones
 Entrega, almacenamiento y manipulación
 8.4.2 Productos
 Materiales
 8.4.3 Ejecución
 Preparación y construcción

	SUBGERENCIA DE VIA Y OBRAS	
	OBRA: ESPECIFICACIONES TECNICAS GENERALES OBRAS CIVILES	<i>ETG 001</i>
		<i>Revisión 03</i>
		<i>Fecha: 05/2016</i>
		<i>Página 10 de 147</i>

Grueso bajo revestimiento de mosaicos
 Repaso de revoques existentes

8.5 Pinturas

8.5.1 General

Alcance

Secciones relacionadas

Normas de referencia

Presentaciones

Entrega, almacenamiento y manipulación

8.5.2 Productos

Materiales

8.5.3 Ejecución

Generalidades

Secado de las superficies pintadas

Látex acrílico en cielorrasos

Esmalte sintético

Esmalte epoxi sobre barandas y metales

Esmalte epoxi sobre metales existentes

9. INSTALACION ELECTRICA E ILUMINACION

9.1 Instalación eléctrica, iluminación normal y de emergencia

9.1.1 General

Alcance

Alimentación de energía eléctrica a la obra

Secciones relacionadas

Normas de referencia

9.1.2 Productos

Tablero Principal

Tablero Seccional

Cañerías, cajas y accesorios

	SUBGERENCIA DE VIA Y OBRAS	
	OBRA: ESPECIFICACIONES TECNICAS GENERALES OBRAS CIVILES	<i>ETG 001</i>
		<i>Revisión 03</i>
		<i>Fecha: 05/2016</i>
		<i>Página 11 de 147</i>

Conductores aislados y cables
 Bandejas porta cables y soportes
 Iluminación exterior
 Iluminación interior
 9.1.3 Ejecución
 Canalizaciones
 Instalación de conductores aislados y cables de interior
 Puestas a tierra
 Iluminación

9.2 Iluminación de emergencia

9.2.1 General
 Alcance
 Secciones relacionadas
 Normas de referencia
 9.2.2 Productos
 Instalación eléctrica
 9.2.3 Ejecución
 General

10. INSTALACION SANITARIA

10.1 Instalación cloacal, pluvial y distribución de agua

10.1.1 General
 Alcance
 Secciones relacionadas
 Normas de referencia
 10.1.2 Productos
 Cañerías
 Artefactos
 Grifería
 Depósitos

	SUBGERENCIA DE VIA Y OBRAS	
	OBRA: ESPECIFICACIONES TECNICAS GENERALES OBRAS CIVILES	<i>ETG 001</i>
		<i>Revisión 03</i>
		<i>Fecha: 05/2016</i>
		<i>Página 12 de 147</i>

Accesorios
 Baño para discapacitados
 10.1.3 Ejecución
 Colocación de cañerías
 Protección de cañerías
 Fijación de cañerías
 Uniones de cañerías
 Inspecciones y pruebas
 Colocación de artefactos

11. VIDRIOS Y POLICARBONATOS

11.1. Vidrios

11.2. Policarbonatos

12. PLANILLA DE MEZCLAS

13. REPAVIMENTACION DE ANDENES Y PASILLOS PEATONALES

13.1. Materiales bituminosos

13.2. Materiales

13.3. Equipos

13.4. Método constructivo

- 13.4.1. Acondicionamiento de la base a imprimir
- 13.4.2. Barrido y soplado
- 13.4.3. Aplicación de material bituminoso imprimador
- 13.4.4. Clausura y librado al público
- 13.4.5. Desvío del tránsito de público
 - 13.4.5.1. Ejecución de la imprimación por partes
 - 13.4.5.2. Provisión de mezcla bituminosa

	SUBGERENCIA DE VIA Y OBRAS	
	OBRA: ESPECIFICACIONES TECNICAS GENERALES OBRAS CIVILES	<i>ETG 001</i>
		<i>Revisión 03</i>
		<i>Fecha: 05/2016</i>
		<i>Página 13 de 147</i>

- 13.4.6. Conservación
- 13.4.7. Ejecución de la base negra
 - 13.4.7.1. Especificaciones generales

13.5. Ejecución de pavimento asfáltico

- 13.5.1. Especificaciones generales
- 13.5.2. Reparación de baches poco profundos
- 13.5.3. Reparación de baches o depresiones profundas
- 13.5.4. Cómputo y certificación

14. CONSTRUCCION DE CERRAMIENTOS DENTRO DEL AREA OPERATIVA

- 14.1. General
- 14.2. Alcance de los trabajos
 - Alcance general de las tareas a realizar
 - Normas y especificaciones a referencia
- 14.3 Cerco HN Cerco Olímpico con Losetas de HºAº
 - Descripción
 - Retiro de restos del alambrado existente.
 - Excavación de fundaciones
 - Colocación de postes de hormigón
 - Alambre galvanizado liso
 - Alambre de púas.
 - Postes.
 - Placas de Hormigón premoldeado.
 - Hormigón para fundación de postes
 - Torniquetes al aire
 - Encuentro entre el nuevo cerco y muros existentes.

14.4 CERCO ENTREVÍAS

	SUBGERENCIA DE VIA Y OBRAS	
	OBRA: ESPECIFICACIONES TECNICAS GENERALES OBRAS CIVILES	<i>ETG 001</i>
		<i>Revisión 03</i>
		<i>Fecha: 05/2016</i>
		<i>Página 14 de 147</i>

Características

14.5. CERCO NEW JERSEY

Características

Retiro de restos del alambrado existente.

Encuentro entre el nuevo cerco y muros existentes.

Pruebas y ensayos

14.6. CERCO DE ALAMBRADO OLIMPICO

Características

Retiro de restos del cerramiento existente.

Excavación de fundaciones

Colocación de postes de hormigón

Materiales

Postes de Hormigón Armado

Accesorios:

Hormigón para fundación de postes

15. CRUCE DE INSTALACIONES BAJO VIA

ANEXO 1. Medidas de seguridad adicionales

TRENES ARGENTINOS OPERACIONES	SUBGERENCIA DE VIA Y OBRAS	
	OBRA: ESPECIFICACIONES TECNICAS GENERALES OBRAS CIVILES	<i>ETG 001</i>
		<i>Revisión 03</i>
		<i>Fecha: 05/2016</i>
	<i>Página 15 de 147</i>	

ESPECIFICACIONES TÉCNICAS GENERALES

	SUBGERENCIA DE VIA Y OBRAS	
	OBRA: ESPECIFICACIONES TECNICAS GENERALES OBRAS CIVILES	<i>ETG 001</i>
		<i>Revisión 03</i>
		<i>Fecha: 05/2016</i>
		<i>Página 16 de 147</i>

ESPECIFICACIONES TECNICAS GENERALES

1. CONDICIONES GENERALES

1.1 SERVICIOS PROVISORIOS

1.1.1. GENERAL

Energía eléctrica

A- La energía eléctrica para uso de obra y el valor de su consumo será por cuenta y cargo de LA CONTRATISTA la que tramitara su conexión e instalará medidores para tal efecto.

B-LA CONTRATISTA tendrá a su cargo las siguientes tareas e instalaciones, que podrán ser modificadas previa aprobación de la Inspección de Obra:

Provisión y colocación del Tablero General de Obra.

- a) La acometida de alimentación desde el lugar de entrada provisto por La Inspección de Obra.
- b) Una vez finalizados los trabajos, LA CONTRATISTA retirará todas las instalaciones provisorias, dejando la obra en las condiciones originales previo al inicio del trabajo. La instalación y posterior retiro del servicio eléctrico provisorio, se hará en coordinación con la Inspección de Obra.

C- Tablero General de Obra

- a) El tablero General de Obra será un gabinete metálico de chapa BWG N° 16 y las características constructivas serán para montaje exterior de medidas mínimas para contener los elementos necesarios.
- b) Todos los dispositivos de protección y seguridad que se requieran para los servicios provisorios, así como el mantenimiento de los mismos para todas las conexiones, estarán a cargo de LA CONTRATISTA.

D- Tendidos

- a) Estará a cargo de LA CONTRATISTA la provisión, montaje de los tendidos necesarios para

	SUBGERENCIA DE VIA Y OBRAS	
	OBRA: ESPECIFICACIONES TECNICAS GENERALES OBRAS CIVILES	<i>ETG 001</i>
		<i>Revisión 03</i>
		<i>Fecha: 05/2016</i>
		<i>Página 17 de 147</i>

la ejecución de la obra.

- b) En lo que respecta a los conductores a utilizar, los mismos deberán ser del tipo Sintenax o bien pre-ensamblados de secciones acorde a la potencia a utilizar en la Obra.
- c) Se deberá tener en cuenta el vano máximo admisible entre fijaciones.
- d) Si se debieran ejecutar derivaciones para alimentación a distintos sectores de las obras, se realizarán mediante cajas estancas y borneras adecuadas en el caso de conductor tipo Sintenax y con conectores de derivación en el caso de conductores pre-ensamblados.
- e) Todos los elementos y características descriptas son de seguridad mínima. Cabe destacar que LA CONTRATISTA deberá contemplar la provisión, montaje y conexión de todas las instalaciones complementarias para la seguridad y funcionalidad de la distribución de energía eléctrica de obra en la totalidad de las áreas afectadas.

E- Puesta a Tierra de Seguridad.

- a) Todas las instalaciones deberán tener una puesta a tierra para protección de la instalación eléctrica provisoria de obra.
- b) La puesta a tierra propuesta deberá ser aprobada por la Inspección de Obra.
- c) La resistencia máxima entre los elementos protegidos y el sistema de puesta a tierra de obra no deberá superar los 5 (cinco) ohm.
- d) Iluminación de Obra
 - a. Se realizara la iluminación de las distintas áreas afectadas a los trabajos a desarrollarse en la obra.
 - b. Deberá asegurarse una iluminación general interior de un nivel mínimo de 200 lux (plano general / plano de trabajo)
 - c. En las áreas que permanecerán habilitadas al uso público, se deberá garantizar una iluminación exactamente igual a la existente.

F- Una vez finalizada de la obra, los materiales usados serán retirados y quedarán en propiedad de LA CONTRATISTA.

Agua de construcción

La provisión estará a cargo de LA CONTRATISTA, instalando a tal efecto un medidor y tramitando

	SUBGERENCIA DE VIA Y OBRAS	
	OBRA: ESPECIFICACIONES TECNICAS GENERALES OBRAS CIVILES	<i>ETG 001</i>
		<i>Revisión 03</i>
		<i>Fecha: 05/2016</i>
		<i>Página 18 de 147</i>

la toma a su cargo.

- A. La conexión para el agua de construcción a las redes existentes será a cargo de LA CONTRATISTA, según instrucciones de la Inspección Obra y tramitando la conexión a su cargo.
- B. Si fuera necesario, las conexiones de los desagües cloacales y del bombeo pluvial deberán ser solicitadas por LA CONTRATISTA a la empresa de servicios correspondiente y además tendrá a su cargo la construcción y puesta en funcionamiento.
- C. Al producirse la Recepción Provisional de la obra, LA CONTRATISTA deberá verificar el estado de las conexiones y su adecuación al proyecto definitivo de las instalaciones.
- D. Estará también a cargo de LA CONTRATISTA, la instalación de la red interna que fuera necesaria para uso de obra, con canillas de servicio suficientes.
- E. Si fuera necesario, será a su cargo y costo la instalación de tanques provisorios de agua, previa aprobación de la Inspección de Obra.

1.1.2 Desagües temporarios

A LA CONTRATISTA implementará el sistema de desagües temporarios del obrador y las obras durante su ejecución y construirá a su cargo las canalizaciones, cámaras y pozos y bombeos que fueran necesarios.

Equipos y herramientas de obra

- A. LA CONTRATISTA proveerá todas las herramientas comunes y especiales, equipos, máquinas y vehículos de todo tipo, que sean necesarias para la ejecución correcta de las tareas previstas en su contrato. El listado ilustrativo comprende pero no se limita a: automotores, grúa fija o móvil, guinche, cortadoras y dobladoras de hierro, mesas de sierra circular, perforadoras, vibradores, volquetas, hormigoneras, moledoras, mezcladoras, bombas, balancines con cable, cortadora de mosaicos, soldadoras, compresores y martillos neumáticos, puntales, soleras y tableros metálicos, etc.
- B. Todos los equipos, máquinas y herramientas deberán ser conservados en condiciones de uso apropiadas para terminar los trabajos en los plazos previstos.
- C. LA CONTRATISTA no podrá proceder al retiro total o parcial de las máquinas y/o equipos mientras los trabajos se encuentren en ejecución, salvo aquellos para los cuales la

	SUBGERENCIA DE VIA Y OBRAS	
	OBRA: ESPECIFICACIONES TECNICAS GENERALES OBRAS CIVILES	<i>ETG 001</i>
		<i>Revisión 03</i>
		<i>Fecha: 05/2016</i>
		<i>Página 19 de 147</i>

Inspección de Obra extienda autorización por escrito.

- D. Cuando se observen deficiencias o mal funcionamiento de máquinas o equipos durante la ejecución de los trabajos, la Inspección de Obra podrá ordenar el retiro y su reemplazo por otros en buenas condiciones de uso.
- E. El emplazamiento y funcionamiento de las máquinas y equipos, se convendrá con La Inspección de Obra.

1.1.3 Seguridad de Obra

Estará a cargo de LA CONTRATISTA el resguardo, vigilancia y reposición de todos los materiales, herramientas y equipos que se depositen y utilicen para la obra y puestos en obra, ya sean propiedad de LA CONTRATISTA o materiales y equipos suministrados para la obra, durante el tiempo ininterrumpido que transcurra la misma, hasta el momento de realizar la entrega formal de obra (Recepción Provisoria). En caso de faltantes LA CONTRATISTA realizará la denuncia policial correspondiente y entregará copia de la misma por Nota de Pedido a la inspección. Será responsabilidad de LA CONTRATISTA la contratación de personal de vigilancia en horarios nocturnos o en momentos donde no se ejecutan tareas en la obra, como ser: días no laborales, fines de semanas, feriados, etc.

Durante las interrupciones de la jornada, todo equipo, herramienta o material que por sus características no sea de fácil traslado podrá quedar en sitio, convenientemente agrupado, protegido y vigilado.

1.2. CONSTRUCCIONES PROVISORIAS

1.2.1. GENERAL

Exigencias de obrador

- A.- Antes de iniciar todo tipo de trabajo en la obra, LA CONTRATISTA ejecutará el edificio obrador correspondiente, consultando con la inspección de obra su dimensión, diseño, características, instalaciones a suministrar y su ubicación definitiva.

	SUBGERENCIA DE VIA Y OBRAS	
	OBRA: ESPECIFICACIONES TECNICAS GENERALES OBRAS CIVILES	<i>ETG 001</i>
		<i>Revisión 03</i>
		<i>Fecha: 05/2016</i>
		<i>Página 20 de 147</i>

B.- El obrador será desmontable, de construcción sólida y segura, brindara imagen de orden y limpieza, contara con baños, duchas, vestuario para el personal y se ubicara en coordinación con la inspección, de modo que no interfiera con la actividad ferroviaria. Asimismo con la instalación del obrador se realizarán los trabajos para provisión de electricidad y agua necesarios para el normal desarrollo de los trabajos, a cargo de LA CONTRATISTA, cumpliendo en todo momento las reglamentaciones vigentes para tal fin, en un todo de acuerdo al pliego de especificaciones generales.

C.- El obrador cumplirá con toda la reglamentación vigente en relación a la de Higiene y Seguridad de Trabajo, Normativas y Reglamentos internos ferroviarios, las Normas de Salud y Seguridad en la Construcción.

D.- En el Obrador estará a disposición permanente de la Inspección de Obra, un juego completo y actualizado de la documentación ejecutiva de obra.

E.- Queda entendido que el costo del tendido, remoción y/o desplazamiento de las instalaciones para servicio de obrador como así su mantenimiento, están incluidos en los precios unitarios y totales de los trabajos y a exclusivo cargo de LA CONTRATISTA.

F.- A la terminación de la obra, antes de la recepción provisoria y previa autorización de la Inspección de Obra, el Obrador será desmontado y retirado por LA CONTRATISTA a su exclusivo cargo.

G.- LA CONTRATISTA implementará el sistema de desagües pluviales del obrador y las construcciones y ejecutará a su cargo las canalizaciones, alcantarillas, cámaras y pozos de bombeo pluvial que fueran necesarios.

Locales para acopio y depósito de materiales

- A. No se permitirá la estiba a la intemperie y/o con recubrimientos de emergencia, de aquellos materiales que puedan deteriorarse, o disminuir la consistencia o cambiar de aspecto, etc.
- B. Para depositar o preservar tales materiales perecederos, deben construirse locales cerrados bien resguardados, al abrigo de toda posible inclemencia del tiempo.

Locales para depósito de inflamables

- A. Los materiales inflamables deberán ser depositados en locales apropiados, donde no corran peligro de entrar en combustión, ni provocar riesgos al personal ni a la obra en sí misma.

	SUBGERENCIA DE VIA Y OBRAS	
	OBRA: ESPECIFICACIONES TECNICAS GENERALES OBRAS CIVILES	<i>ETG 001</i>
		<i>Revisión 03</i>
		<i>Fecha: 05/2016</i>
		<i>Página 21 de 147</i>

- B. Cumplirán con las disposiciones vigentes del Municipio y Bomberos de la zona.
- C. En las inmediaciones donde se emplacen estos materiales se proveerán los elementos contra incendio que exigen las disposiciones nacionales y municipales vigentes.

1.2.2. EJECUCION

Cerco perimetral y vallados internos

- A. Al comenzar los trabajos, LA CONTRATISTA deberá proponer el cerco perimetral y construir los portones de acceso en el área de las obras y tendrá a su cargo el mantenimiento permanente de los mismos en perfectas condiciones de uso.
- B. Cuando sea necesario por el desarrollo de la obra, demoler los cercos mencionados en el punto anterior y construir otros provisorios, éstos cumplirán con las normas municipales vigentes.
- C. Estos vallados cumplirán con el fin de delimitar el sector en su totalidad, deberán ser estructuralmente resistentes al uso propuesto, y serán pintados de color uniforme. Incluirán todas las señalizaciones necesarias.
- D. Deberán incluir la señalización adecuada para circulación y medios de salida, que a propuesta de LA CONTRATISTA deberá ser aprobada por la Inspección de Obra.
- E. LA CONTRATISTA podrá proponer otro sistema de vallado, siempre sujeto a la aprobación previa de la Inspección de Obra
- F. Los espacios que permanezcan para el uso público deberán conservarse en perfecto estado de limpieza, sin que en los mismos se puedan depositar ni materiales, ni herramientas ni ningún otro objeto de uso en obra o no.

Protecciones y andamios

- A. LA CONTRATISTA deberá efectuar las protecciones determinadas por las normas vigentes de Higiene y Seguridad de Trabajo, las Normas de Salud y Seguridad en la Construcción y las reglamentaciones municipales establecidas por los Municipios de la zona.
- B. De todos modos, la aprobación de la estructura y calidad de los andamiajes respecto de sus condiciones de seguridad y protección, queda librado a juicio de la Inspección de Obra y será a cargo de LA CONTRATISTA obtener la habilitación municipal de corresponder.

	SUBGERENCIA DE VIA Y OBRAS	
	OBRA: ESPECIFICACIONES TECNICAS GENERALES OBRAS CIVILES	<i>ETG 001</i>
		<i>Revisión 03</i>
		<i>Fecha: 05/2016</i>
		<i>Página 22 de 147</i>

1.3.- REPLANTEO DE LAS OBRAS

1.3.1.- GENERAL

Información

A. Reglas de medición

Cuando deban efectuarse mediciones y cálculos métricos, éstos se regirán por las normas establecidas por la Secretaría de Estado de Obras Públicas de la Nación o el organismo que la reemplace, en “Normas para la medición de estructuras en la construcción de edificios”, que se encuentre en vigencia.

B. Verificaciones

La documentación que integra el llamado a licitación tiene carácter de ante-proyecto y todas las dimensiones, cotas y niveles serán - indefectiblemente - verificadas por cuenta y cargo de LA CONTRATISTA, al efectuar el replanteo de obra tanto en las áreas de trabajo interiores como exteriores.

C. Tareas incluidas

Los replanteos incluyen, pero no se limitan, a: estructuras, muros y tabiques, cerramientos y cubiertas, locales y terminaciones, carpinterías, instalaciones de todo tipo, obras exteriores del proyecto que se adjunta. Por lo tanto, ninguna diferencia dará lugar a costos adicionales ni prórrogas del plazo de obra.

D. Niveles

Los niveles a proyectar en la obra harán referencia a una base tomando como punto el nivel del hongo de riel más próximo. Se respetará sobre los locales a ejecutar un nivel de piso terminado superior a 0,10 m. del nivel de terreno natural.

1.3.2. PRODUCTOS

Instrumental

	SUBGERENCIA DE VIA Y OBRAS	
	OBRA: ESPECIFICACIONES TECNICAS GENERALES OBRAS CIVILES	<i>ETG 001</i>
		<i>Revisión 03</i>
		<i>Fecha: 05/2016</i>
		<i>Página 23 de 147</i>

El instrumental que deberá aportar LA CONTRATISTA para la tarea de replanteo y posteriores verificaciones, será la totalidad necesaria en cantidad, calidad y especificidad en función de las necesidades de la obra y la dificultad de cada una de las tareas.

1.3.3. EJECUCION

Alcance y coordinación

LA CONTRATISTA tendrá a su cargo la ejecución del replanteo de los trabajos, en base a los planos de ingeniería de construcción preparados por ella misma, estando bajo su responsabilidad la exactitud de esas operaciones.

A tal efecto deberá estar presente y coordinar los replanteos con la Inspección de Obra y los ejecutados por sus Subcontratistas, haciéndose responsable del resultado de los mismos.

Replanteo

Una vez en posesión del lugar, LA CONTRATISTA ejecutará el relevamiento del mismo en el perímetro total del proyecto y efectuará las observaciones que pudieran corresponder en un plano conforme a lo verificado.

Durante el desarrollo de tareas contractuales, LA CONTRATISTA realizará todos los replanteos que surjan como necesarios, hayan sido o no previstos.

Para fijar un plano de comparación en la determinación de niveles en las construcciones, LA CONTRATISTA adoptará un sistema apto y fácilmente verificable, aprobado por la Inspección de Obra y referidas a una coordenada local.

1.4 LIMPIEZA

1.4.1. EJECUCION

Limpieza diaria

Es obligación de LA CONTRATISTA mantener permanentemente la Obra y el Obrador con una limpieza adecuada a juicio de la Inspección de Obras y libre de residuos y material producido.

Al finalizar la jornada, LA CONTRATISTA deberá retirar todo el material producido, dejando las instalaciones limpias y ordenadas. No se permitirá la acumulación en zonas operativas del eventual

	SUBGERENCIA DE VIA Y OBRAS	
	OBRA: ESPECIFICACIONES TECNICAS GENERALES OBRAS CIVILES	<i>ETG 001</i>
		<i>Revisión 03</i>
		<i>Fecha: 05/2016</i>
		<i>Página 24 de 147</i>

material generado como ser escombros, chatarra, basura, como así libres de materiales y equipos (caso andamios), dejando permanentemente despejados los sectores mencionados.

Los materiales que se retiren cargados en camiones, deberán cubrirse completamente con lonas o folios plásticos a efectos de impedir la caída de materiales durante el transporte.

El uso de volquetes en la vía pública deberá cumplir con los requisitos exigibles según normas municipales vigentes.

LA CONTRATISTA deberá asegurar la ventilación temporaria de las áreas cerradas, para facilitar el curado de los materiales, disipar la humedad y evitar la acumulación de polvo, humos, vapores y gases.

Se efectuará la limpieza, rasqueteo y barrido de materiales sueltos e incrustaciones en contrapisos, carpetas y capas aisladoras. En locales cerrados deberá aspirarse antes de comenzar las tareas de terminaciones, especialmente pinturas

No se permitirá quemar materiales combustibles en ningún lugar de la obra.

Se deberá tomar el mayor cuidado para proteger y limpiar todas las carpinterías, removiendo el material de colocación excedente y los residuos provenientes de la ejecución de las obras húmedas.

No podrán retirarse las protecciones originales de las carpinterías hasta la finalización de las tareas contractuales y la ejecución de la limpieza final.

Las protecciones que deban efectuarse para evitar daños en pisos, escaleras, instalaciones, artefactos, etc. serán retiradas al efectuar la limpieza final, y en muchos casos están especificadas en las distintas Secciones de este pliego.

Limpieza final

Al completar los trabajos inherentes a su contrato, LA CONTRATISTA retirará todos sus desperdicios y desechos del lugar de la obra y el entorno de la misma. Asimismo retirará todas sus herramientas, maquinarias, equipos, enseres y material sobrante, dejando la obra limpia "a escoba" o su equivalente. Entre sus tareas se incluye el retiro de todos los desperdicios y desechos depositados en los lugares especificados en la obra.

Todos los trabajos se realizarán por cuenta de LA CONTRATISTA, quien también proveerá las herramientas y materiales que sean necesarios para la correcta ejecución de las citadas tareas.

LA CONTRATISTA será responsable por los deterioros de cualquier parte de las obras ejecutadas o por la pérdida de cualquier equipo, elemento, artefacto o accesorio, que se produjera durante la

	SUBGERENCIA DE VIA Y OBRAS	
	OBRA: ESPECIFICACIONES TECNICAS GENERALES OBRAS CIVILES	<i>ETG 001</i>
		<i>Revisión 03</i>
		<i>Fecha: 05/2016</i>
		<i>Página 25 de 147</i>

realización de los trabajos de limpieza, como asimismo por toda falta y/o negligencia que a juicio de la Inspección de Obra se hubiera incurrido. En este caso LA CONTRATISTA repondrá y/o reconstruirá a su cargo todos aquellos elementos existentes que hayan sido afectadas a consecuencia de la realización de los trabajos.

1.4.2. GENERAL

Alcance

LA CONTRATISTA deberá organizar los trabajos de saneamiento inicial de la obra y de limpieza diaria y final, de modo que los residuos provenientes de todas las tareas correspondientes a su contrato, sean retirados inicial, periódica y finalmente del área de las obras para evitar perturbaciones en la marcha de los trabajos y dificultades en la circulación de los pasajeros. A tal efecto se fijarán lugares específicos para la acumulación de desperdicios y materiales desechables. Al finalizar los trabajos se procederá a la limpieza final y definitiva, con el retiro de desperdicios y materiales desechables.

La forma y los horarios de retiro de residuos y materiales provenientes de la limpieza serán coordinados con la Inspección de Obra y se efectuarán respetando las normas municipales vigentes.

1.4.3. CONDICIONES ESPECIALES

1. Los Capataces y el personal especializado con que contará LA CONTRATISTA deberán ser idóneos en trabajos contratados.
2. LA CONTRATISTA tendrá en cuenta que deberá programar los trabajos en forma tal de no afectar el servicio ferroviario ni a los usuarios, salvo por el establecimiento de cortes de vía y/o precauciones indispensables en la vía que cuenten con la conformidad de la Inspección de Obra, en un todo de acuerdo a lo prescrito en el presente Pliego. La metodología de trabajo a emplear tendrá en cuenta que el servicio de pasajeros no sufrirá alteraciones, salvo las programadas para la autorización de ocupaciones de vía.
3. Para poder ocupar Subcontratistas en la ejecución de la obra, LA CONTRATISTA deberá contar con la conformidad de La Inspección de Obra, quien decidirá al respecto luego de evaluar si procede dicha decisión y si los antecedentes de la firma propuesta son satisfactorios. La aceptación de Subcontratistas por parte de La Inspección, no disminuye ni

	SUBGERENCIA DE VIA Y OBRAS	
	OBRA: ESPECIFICACIONES TECNICAS GENERALES OBRAS CIVILES	<i>ETG 001</i>
		<i>Revisión 03</i>
		<i>Fecha: 05/2016</i>
		<i>Página 26 de 147</i>

modifica las responsabilidades contractuales de LA CONTRATISTA.

4. LA CONTRATISTA deberá cumplir con la Ley de Ferrocarriles N° 2873, el Reglamento Interno Técnico Operativo y el Reglamento para la Circulación y Conducción de equipos (de propiedad particular) autopropulsados para trabajos de vía de corresponder, actualmente vigente y cualquier modificación que en el mismo se realizara o en la normativa citada.
5. También deberá cumplirse con las demás normas Reglamentarias e Instrucciones que se detallan en el presente Pliego.
6. Deberán establecerse las precauciones en la zona de trabajo de acuerdo al Pliego o a las instrucciones de la Inspección de Obra. Correrán por cuenta de LA CONTRATISTA la provisión del personal para tal fin que estos resulten necesarios y/o correspondan para el cumplimiento del R.I.T.O. (Reglamento Interno Técnico Operativo) con toda la implementación que el mismo indique y la adicional que resulte necesaria. También de corresponder proveerá los carteles de precaución según el R.I.T.O.
7. LA CONTRATISTA será responsable de dejar los alambrados en los sectores de trabajo en condiciones similares a la encontrada, para la seguridad del servicio de trenes y de las personas, en particular en correspondencia con sectores de Pasos a Nivel y/o peatonales.
8. Deberán establecerse las precauciones en la zona de trabajo de acuerdo al Pliego o a las instrucciones de la Inspección de Obra. LA CONTRATISTA dispondrá la colocación de personal para acorde a los trabajos de señalización, comunicación y/o banderilleros que resulten necesarios y/o correspondan para el cumplimiento del R.I.T.O. con toda la implementación que el mismo indique y la adicional que resulte necesaria. Dichas tareas se considerarán incluidas dentro del precio total cotizado.
9. Los trabajos que requieran construcciones provisorias estarán a cargo y costo de LA CONTRATISTA y quedará bajo su responsabilidad mantener dichas instalaciones, cerramiento, iluminación y toda otra medida necesaria. Dichas instalaciones o construcciones deberán ser desarmadas y retiradas al finalizar los trabajos.
10. En la ejecución de los trabajos debe cuidarse no afectar las condiciones ambientales, debiendo adoptarse los recaudos necesarios a tal fin. Deberá evitarse la producción de ruido, polvo, olores, etc. tomando las medidas necesarias para que no constituyan molestias sensibles a los transeúntes o vecinos del lugar, tanto se trate de lugares públicos o predios privados.

	SUBGERENCIA DE VIA Y OBRAS	
	OBRA: ESPECIFICACIONES TECNICAS GENERALES OBRAS CIVILES	<i>ETG 001</i>
		<i>Revisión 03</i>
		<i>Fecha: 05/2016</i>
		<i>Página 27 de 147</i>

2. OBRAS EN EL EMPLAZAMIENTO

2.1.- DEMOLICIONES

2.1.1.- GENERAL

Información a suministrar

LA CONTRATISTA deberá presentar una Memoria detallada de los trabajos de demolición, explicitando la secuencia de los trabajos, para su posterior revisión por parte de la inspección de obra, no se dará inicio a los trabajos relaciones a este rubro sin la previa autorización de la inspección de obra.

Alcance

- A. Los trabajos especificados en esta Sección comprenden las demoliciones indicadas en la documentación, con la provisión completa de mano de obra, materiales, equipos y herramientas, andamios y protecciones, fletes y toda otra prestación necesaria para la ejecución de los trabajos de acuerdo a su fin.
- B. Incluye, pero no se limita, a:
 - a) La totalidad de las construcciones de todo tipo en las áreas involucradas.
 - b) Estructuras de hormigón armado.
 - c) Pavimentos.
 - d) Veredas.
 - e) Redes de servicios propios y/o públicos involucrados, etc.
- C. Esta lista puede omitir algunas demoliciones que sean necesarias para dejar el lugar en condiciones para iniciar las nuevas obras. Esta circunstancia no da derecho alguno a LA CONTRATISTA para reclamo de pagos adicionales.
- D. Por tal motivo será obligatoria la visita a la obra y el relevamiento minucioso de la misma.
- E. Los trabajos incluyen el retiro de la totalidad de los productos de las demoliciones y materiales y/o elementos desechables fuera del lugar.
- F. Se considerarán incluidos en los precios unitarios todos los gastos necesarios para la realización de los trabajos como mano de obra, equipos de todo tipo, carga y transporte.

	SUBGERENCIA DE VIA Y OBRAS	
	OBRA: ESPECIFICACIONES TECNICAS GENERALES OBRAS CIVILES	<i>ETG 001</i>
		<i>Revisión 03</i>
		<i>Fecha: 05/2016</i>
		<i>Página 28 de 147</i>

Normas, Reglamentos e Instrucciones a cumplir

LA CONTRATISTA deberá cumplir y/o tener conocimiento de las siguientes disposiciones:

- Ley Nacional de Seguridad e Higiene del Trabajo N° 19.587/72 y su Decreto 351/79.
- Decreto N° 911/96.
- R.I.T.O. - Reglamento Técnico Operativo.
- Normas Operativas de Higiene, Seguridad y Medio Ambiente de SOFSE S.E.
- Ley 24.557: Riesgos de Trabajo, y sus Decretos Reglamentarios.
- Accidente de Trabajo: Decreto 84/96 - Obligatoriedad del procedimiento de conciliación.
- C.I.R.S.O.C.
- I.R.A.M.
- D.I.N.
- Y toda normativa vigente de aplicación.

2.1.2.- PRODUCTOS

Materiales

Todos los materiales provenientes de las demoliciones serán retirados de la obra inmediatamente de producidos. A tal efecto, LA CONTRATISTA deberá tomar las disposiciones necesarias, para evitar la acumulación de los mismos dentro del perímetro de la obra y el entorpecimiento de las otras tareas en ejecución.

2.1.3.- EJECUCION

Desarrollo de los trabajos

- A. Antes de iniciar los trabajos, LA CONTRATISTA deberá verificar el estado general y particular del lugar, ya que no se reconocerá ningún costo adicional por la ejecución de las tareas de demolición, según lo explicitado en 2.1.
- B. LA CONTRATISTA ejecutará todas las demoliciones de acuerdo a lo prescripto en el punto 2.1.
- C. Independientemente de ello, queda bajo la directa y exclusiva responsabilidad de LA CONTRATISTA la adopción de todos los recaudos tendientes a asegurar la prevención de accidentes que como consecuencia del trabajo pudieran acaecerle al personal de la obra y/o terceros.

	SUBGERENCIA DE VIA Y OBRAS	
	OBRA: ESPECIFICACIONES TECNICAS GENERALES OBRAS CIVILES	<i>ETG 001</i>
		<i>Revisión 03</i>
		<i>Fecha: 05/2016</i>
		<i>Página 29 de 147</i>

Instalaciones existentes

El corte de servicios existentes que sean necesarios y/o según las instrucciones de la Inspección de Obra, cumplirá con las prescripciones del punto **2.1.**

2.2.- MOVIMIENTO DE SUELOS

2.2.1.- GENERAL

Alcance

- A. El movimiento de suelos incluye, pero no se limita, a:
 - a) Excavaciones a cielo abierto.
 - b) Excavaciones en túnel.
 - c) Excavaciones para posibles tendidos de cañerías y conductos y posterior relleno.
 - d) Retiro y/o reubicación de tendidos de servicios públicos y de infraestructura, particularmente red cloacal y cañería de gas de alta presión.
 - e) Rellenos compactados con suelo seleccionado.
 - f) Provisión de tierra negra y plantas para cantero.
 - g) Carga y retiro de tierra sobrante.
- B. LA CONTRATISTA deberá presentar, antes del comienzo de los trabajos y con la debida anticipación, una Memoria detallada del movimiento de suelos, para ser aprobada por la Inspección de Obra previamente al comienzo de los trabajos. Dicha memoria incluirá los trabajos a efectuar y su secuencia, con indicación de los criterios a seguir y precauciones a adoptar.
- C. LA CONTRATISTA deberá gestionar ante las autoridades municipales responsables del tránsito, las autorizaciones pertinentes e instrucciones para ejecución de los trabajos que eventualmente afecten la circulación de vehículos y personas en calles y veredas

Ítems relacionados

La coordinación de los trabajos incluye, pero no se limita, con todos o alguno de las siguientes:

- a) Replanteo de las Obras.
- b) Limpieza
- c) Hormigón.

	SUBGERENCIA DE VIA Y OBRAS	
	OBRA: ESPECIFICACIONES TECNICAS GENERALES OBRAS CIVILES	<i>ETG 001</i>
		<i>Revisión 03</i>
		<i>Fecha: 05/2016</i>
		<i>Página 30 de 147</i>

- d) Instalaciones de Vías.
- e) Instalaciones Eléctricas.
- f) Instalaciones de Señalamiento
- g) Instalaciones de Telecomunicaciones

2.2.2.- PRODUCTOS

Materiales de relleno

- A. Para los rellenos se utilizarán el material apto proveniente de las excavaciones.
- B. En caso de ser necesario aporte de suelo seleccionado, será por cuenta y cargo de LA CONTRATISTA, su provisión, acopio en obra y utilización. Dicho suelo será aprobado por la Inspección de Obra.

2.2.3.- EJECUCION

Niveles

- A. Se ejecutará un punto de nivel fijo (mojón de obra) del cual se hará referencia a toda la obra, este se coordinará con la inspección de obra y estará vigente sobre todo el lapso que dure la misma.
- B. LA CONTRATISTA mantendrá todas las marcas de niveles, debiendo restablecerlos en lugares seguros cuando se requiera.
- C. Si existiesen discrepancias entre los planos y las condiciones reales en el sitio, la Inspección de Obra se reserva el derecho de efectuar los ajustes menores que sean necesarios, para cumplir con la intención de la documentación contractual, sin que esta circunstancia represente ningún incremento del costo.

Condiciones de las excavaciones

- A. El fondo de las excavaciones será completamente plano y horizontal y sus taludes bien verticales, debiéndose proceder a su contención por medio de apuntalamiento y tablestacas apropiadas, si el terreno no se sostuviera por sí en forma conveniente.
- B. No se iniciará obra alguna en ninguna excavación, sin antes haber sido observado su fondo por la Inspección de Obra.
- C. La excavación se realizará por etapas sucesivas, según el mencionado plan, realizando los

	SUBGERENCIA DE VIA Y OBRAS	
	OBRA: ESPECIFICACIONES TECNICAS GENERALES OBRAS CIVILES	<i>ETG 001</i>
		<i>Revisión 03</i>
		<i>Fecha: 05/2016</i>
		<i>Página 31 de 147</i>

apuntalamientos correspondientes a cada nivel alcanzado.

- D. LA CONTRATISTA será responsable, en todos los casos, de las consecuencias de desmoronamientos y/o daños.
- E. Correrán por cuenta de LA CONTRATISTA los gastos que ello origine, así como los achiques de agua procedentes de filtraciones que contuvieran las excavaciones en general y cualquier clase de contención necesaria.
- F. Queda establecido por el presente que LA CONTRATISTA deberá dar cumplimiento a cualquier pedido de la Inspección de Obra sobre ejecución de apuntalamientos secundarios no previstos y que a su solo juicio sean necesarios, corriendo todos los gastos por cuenta de LA CONTRATISTA. Particularmente aquellos apuntalamientos que deriven de la contemporaneidad de las demoliciones y la ejecución de estructuras nuevas.
- G. Si durante la excavación se encontrasen estructuras, elementos de cualquier tipo, instalaciones de servicios de FF.AA. o públicos que afecten la zona del terreno que será excavada, LA CONTRATISTA propondrá el método de su demolición y retiro – según corresponda - a la Inspección de Obra.
- H. En el caso particular de instalaciones que afecten el espacio público, tendrá a su cargo las gestiones ante organismos públicos y/o privados para su remoción, modificación de ubicación, cambio de recorridos, etc. que sean necesarios

Equipos

- A. LA CONTRATISTA dispondrá de equipos mecánicos adecuados para los trabajos de excavación y rellenos y en tipo, cantidad y capacidad acorde con las condiciones del lugar donde se efectuarán los trabajos, el volumen de las excavaciones y el plazo de ejecución de obra.
- B. El equipamiento propuesto y detallado en un listado, deberá contar con aprobación de la Inspección de Obra, comprometiéndose LA CONTRATISTA a aceptar cualquier observación que al respecto se le formule, sin que ello dé lugar a derecho a indemnización alguna.
- C. Los equipos deben ser conservados en buenas condiciones. Si se observan deficiencias o mal funcionamiento de alguno de ellos durante la ejecución de los trabajos, la Inspección de Obra podrá ordenar su retiro o su reemplazo por otro de igual capacidad en buenas condiciones.

	SUBGERENCIA DE VIA Y OBRAS	
	OBRA: ESPECIFICACIONES TECNICAS GENERALES OBRAS CIVILES	<i>ETG 001</i>
		<i>Revisión 03</i>
		<i>Fecha: 05/2016</i>
		<i>Página 32 de 147</i>

3. HORMIGÓN

3.1.- ESTRUCTURAS DE HORMIGÓN COLADO EN OBRA

3.1.1.- GENERAL

Alcance:

- A. El suministro comprende la ejecución de la estructura de hormigón armado para que la misma cumpla el fin para la que fue proyectada. Los trabajos de estructura de hormigón armado incluyen, pero no se limitan, a:
- a) Fundaciones de hormigón armado.
 - b) Losas de hormigón armado.
 - c) Tabiques de hormigón armado.
 - d) Ejecución de refuerzos sobre estructuras existentes a modificar.
 - e) Coordinación con otras tareas: trabajos accesorios.
- B. Se considerarán incluidos en los precios unitarios todos los gastos necesarios para la realización de los trabajos como apuntalamientos, mano de obra, equipos, andamiajes, provisión, descarga, elevación y transporte de materiales, y demás trabajos que, sin estar explícitamente indicados en los planos o en esta especificación, sean necesarios para ejecutar las estructuras de hormigón armado.

Secciones relacionadas:

Dado que los trabajos incluidos en la presente sección guardan íntima relación con tratamientos incluidos en otras secciones, LA CONTRATISTA tendrá en cuenta la complementación de especificaciones respectivas.

- a) Limpieza.
- b) Demoliciones.
- c) Movimiento de Suelos.
- d) Aislaciones para la Humedad.
- e) Instalaciones Mecánicas.
- f) Instalaciones Eléctricas.

	SUBGERENCIA DE VIA Y OBRAS	
	OBRA: ESPECIFICACIONES TECNICAS GENERALES OBRAS CIVILES	<i>ETG 001</i>
		<i>Revisión 03</i>
		<i>Fecha: 05/2016</i>
		<i>Página 33 de 147</i>

Normas de referencia:

Serán de aplicación obligatoria los siguientes reglamentos y normas:

- C.I.R.S.O.C.
- I.R.A.M.
- D.I.N.
- Normas que dispongan las empresas de servicios cuyas instalaciones deban ser tratadas.

Los valores característicos, tolerancias, análisis y métodos de ensayo de los materiales necesarios requeridos para los trabajos que se refiere esta sección, así como las exigencias constructivas, se ajustarán a las normas IRAM respectivas, siempre y cuando no se opongan a las especificaciones contenidas en el presente, ni se contradigan o sean reemplazadas con otras normas que expresamente sean citadas en el mismo.

Condiciones del proyecto:

LA CONTRATISTA asumirá la responsabilidad integral como constructor de la estructura y además deberá efectuar el cálculo estructural, los planos de encofrado. Deberá elaborar las planillas de doblado de armaduras, planos de detalles estructurales y constructivos y toda otra documentación necesaria a tal fin.

La documentación entregada por LA CONTRATISTA, no significará delegación de responsabilidades en la Inspección de Obra, siendo LA CONTRATISTA el único responsable por la ingeniería, cálculo y ejecución de las estructuras.

Entrega, almacenamiento y manipulación:

Todos los materiales serán entregados en la obra y almacenados hasta su uso en el lugar previsto con la Inspección de Obra.

Todo el cemento se entregará en bolsas enteras, en buena condición y peso completo, que serán almacenadas en depósitos a resguardo de la intemperie.

Los agregados deberán almacenarse en lugares adecuados, que eviten la mezcla con materiales de deshecho.

El acero deberá colocarse fuera de contacto con el suelo, evitando deformaciones de las barras y oxidación excesiva.

	SUBGERENCIA DE VIA Y OBRAS	
	OBRA: ESPECIFICACIONES TECNICAS GENERALES OBRAS CIVILES	<i>ETG 001</i>
		<i>Revisión 03</i>
		<i>Fecha: 05/2016</i>
		<i>Página 34 de 147</i>

Requisitos ambientales:

A Teniendo en cuenta que la obra se hará mayormente a cielo abierto, LA CONTRATISTA tomará todas las precauciones indispensables a fin de preservar las obras de las condiciones climáticas que puedan comprometer la calidad y la eficacia de los trabajos, los materiales o las actividades que se desarrollen en la obra.

3.1.2.- PRODUCTOS

Materiales:

- A. Se registrarán y verificarán por CIRSOC 201, Capítulo 6 y Anexos.
- B. Cemento: Se utilizarán cementos portland normales de acuerdo a la norma IRAM 1503, de fabricación nacional y de marca aprobadas oficialmente.
- C. Agregado fino: Se utilizarán agregados finos de densidad normal, de acuerdo a lo especificado en el art. 6.3.1.1. del reglamento CIRSOC 201.
- D. Agregado grueso: Se utilizarán agregados gruesos de densidad normal, de acuerdo a lo especificado en el art. 6.3.1.2. del reglamento CIRSOC 201.
- E. Agua de amasado y curado: Cumplirá con lo especificado en el artículo 6.5 de reglamento CIRSOC 201.
- F. Aditivos: Cumplirán con lo especificado en el artículo 6.4 del reglamento CIRSOC 201. No se aceptará la utilización de aceleradores de fragüe, excepto con expresa autorización de la Inspección de Obra.
- G. Acero para armaduras: Se utilizarán barras de acero del tipo ADN-420.
- H. Alambre: Todas las barras deberán ser firmemente unidas mediante ataduras de alambre N°16.

3.1.3.- EJECUCION

Colocación y construcción.

- A. Encofrados
 - a) Los encofrados cumplirán las exigencias del anexo 12.4 del reglamento CIRSOC201.
 - b) Si se utiliza aceite o desencofrante sobre las tablas se deberá evitar que se ensucie la

	SUBGERENCIA DE VIA Y OBRAS	
	OBRA: ESPECIFICACIONES TECNICAS GENERALES OBRAS CIVILES	<i>ETG 001</i>
		<i>Revisión 03</i>
		<i>Fecha: 05/2016</i>
		<i>Página 35 de 147</i>

armadura.

- c) Se asegurará la limpieza y el mojado abundante desde 24 horas antes del hormigonado. Las juntas de hormigonado se limpiarán con aire comprimido a satisfacción de la Inspección de Obra.
- d) El desencofrado se efectuará no antes de lo establecido en el artículo 12.3.3. del reglamento CIRSOC 201.

B. Armaduras

- a) La colocación, recubrimiento, atadura y empalme se efectuarán de acuerdo al reglamento CIRSOC 201.
- b) Se asegurará la correcta ejecución respetando las medidas y formas de planos y planillas, cuidando los radios mínimos de doblado que exige el CIRSOC 201. Se dispondrán separadores de plásticos o de concreto para asegurar recubrimientos en todos los elementos, cuidando la prolijidad, las separaciones, longitudes de anclaje y empalme, separación entre barras en las armaduras para que cuele adecuadamente el hormigón.

C. Hormigón

- a) Los hormigones a utilizar en obra tendrán una resistencia característica de acuerdo al cálculo estructural, obtenida de acuerdo a lo especificado en el art. 6.6.2.1. del reglamento CIRSOC 201, tratándose por lo tanto de hormigones del grupo H-II. Se deberá cumplir con lo especificado en el reglamento CIRSOC 201, art. 6.6.3
- b) El hormigón tendrá agregado un aditivo hidrófugo del tipo Sika Hidrófugo o equivalente.
- c) Mezclado y elaboración del hormigón: se regirán y verificarán por CIRSOC 201, 9.1 a 9.4 y anexos.
- d) Hormigonado y curado se efectuará de acuerdo al capítulo 10 del reglamento CIRSOC 201.
- e) Reparación superficial: CIRSOC 201, 12.3 al 12.3.5 y anexos
- f) Requisitos para tiempo frío: CIRSOC 201, II y anexos.
- g) En caso que se produzcan defectos de hormigonado se seguirán los procedimientos establecidos en el reglamento CIRSOC 201, artículos 12.4, 12.5 anexos.
- h) Se aceptará el empleo de hormigón elaborado, de acuerdo a los requisitos establecidos en la norma IRAM 16666.

	SUBGERENCIA DE VIA Y OBRAS	
	OBRA: ESPECIFICACIONES TECNICAS GENERALES OBRAS CIVILES	<i>ETG 001</i>
		<i>Revisión 03</i>
		<i>Fecha: 05/2016</i>
		<i>Página 36 de 147</i>

Relación entre la clase de hormigón, su resistencia característica, su resistencia media y la cantidad mínima de cemento.

Hormigón clase según C.I.R.S.O.C.

Resistencia característica a la edad de 28 días o σ_{bk} en kg/cm^2 Resistencia media de c/serie de 3 ensayos secuenciales σ_{bm} en kg/cm^2

Cantidad mínima de cemento (kg/m^3)

H 4 40 70 200

H 8 80 120 250

H 13 130 175 320

H 17 170 215 340

H 21 210 260 360

D. Desencofrado

En ningún caso se permitirá el desencofrado antes de los plazos establecidos en el artículo 12.3.3. del reglamento CIRSOC 201.

Requerimientos especiales:

- A. De acuerdo a las secuencias de construcción las uniones de coladas se realizarán con adhesivos hormigón nuevo con hormigón fraguado, del tipo de lechada de adherencia con resinas acrílicas del tipo Sikatop Modul o equivalente.
- B. LA CONTRATISTA deberá verificar la totalidad de la documentación de las instalaciones, a fin de efectuar todos los pases necesarios indicados. De todas formas está obligado a efectuar todos aquellos, que aunque no estén expresamente indicados, sean necesarios a los fines de la obra, sin que estas tareas representen costo adicional alguno.
- C. Las juntas de trabajo y de dilatación se materializarán con productos especiales, tipo Water Stop de Sika o equivalente, que garanticen una absoluta estabilidad y estanqueidad.

Ensayos:

	SUBGERENCIA DE VIA Y OBRAS	
	OBRA: ESPECIFICACIONES TECNICAS GENERALES OBRAS CIVILES	<i>ETG 001</i>
		<i>Revisión 03</i>
		<i>Fecha: 05/2016</i>
		<i>Página 37 de 147</i>

- A. Todos los trabajos incluidos en esta sección están sometidos a todos los ensayos previstos en las normas vigentes (Reglamentos CIRSOC 201 y concordantes).
- B. Los ensayos a efectuar sobre el hormigón se efectuarán en las condiciones y cantidad especificadas en el reglamento CIRSOC 201, art. 6.6.II y 7.4.
- C. Se efectuarán los ensayos sobre el hormigón fresco en oportunidad de cada colada de acuerdo al artículo 7.4.4. del citado reglamento.
- D. Si se indicaran ensayos sobre hormigón endurecido se efectuarán de acuerdo a los artículos 6.6.3.II y 7.4.5 del mismo reglamento.
- E. En los casos en que el hormigón utilizado no cumpla con los requisitos mecánicos exigidos en el art. 6.6.3.II del CIRSOC 201 y las presentes de especificaciones técnicas, se procederá a demoler la estructura en la zona que no cumple, retirándose de la obra el producto de la demolición. Luego, se procederá a la reconstrucción de dicha zona.
- F. Se deja constancia que todos los costos relacionados con estos estudios complementarios y las eventuales tareas de demolición y reconstrucción, corren por cuenta de LA CONTRATISTA.
- G. Asimismo, LA CONTRATISTA no podrá reclamar prórroga de plazos invocando esta causa.
- H. Si durante las inspecciones se comprobara la existencia de materiales, de piezas o procedimientos deficientes, LA CONTRATISTA será el responsable y encargado de corregir tal anomalía, sin costo adicional alguno.

3.2.- CONTRAPISOS Y CARPETAS

3.2.1.- GENERAL

La sección incluye:

El suministro y la ejecución de todos los trabajos de contrapisos y carpetas cementicias a ejecutarse bajo diversos tipos de solados o por debajo o encima de las aislaciones hidrófugas, indicados en los planos, planillas y en estas especificaciones. Los trabajos de contrapisos y carpetas cementicias incluyen, pero no se limitan, a:

- .a Contrapisos sobre losas del túnel.
- .b Contrapisos en veredas exteriores.
- .c Reparación de pavimentos existentes.

	SUBGERENCIA DE VIA Y OBRAS	
	OBRA: ESPECIFICACIONES TECNICAS GENERALES OBRAS CIVILES	<i>ETG 001</i>
		<i>Revisión 03</i>
		<i>Fecha: 05/2016</i>
		<i>Página 38 de 147</i>

- .d Carpetas para recibir los solados.
- .e Carpetas bajo pedadas y alzadas de escaleras.
- .f Reparaciones varias que surjan del ajuste de áreas existentes y nuevas.
- .g Coordinación con otras tareas: trabajos accesorios.

Se considerarán incluidos en los precios unitarios todos los gastos necesarios para la realización de los trabajos como mano de obra, equipos, andamiajes, provisión, descarga, elevación y transporte de materiales, y demás trabajos que, sin estar explícitamente indicados en los planos o en esta especificación, son necesarios para ejecutar los contrapisos y carpetas, de la presente Obra.

Secciones relacionadas:

Dado que los trabajos incluidos en la presente sección guardan íntima relación con tratamientos incluidos en otras secciones, LA CONTRATISTA tendrá en cuenta la complementación de especificaciones respectivas.

- .a Replanteo de las Obras.
- .b Limpieza
- .c Estructura de Hormigón Colado en Obra
- .d Aislaciones para la Humedad.
- .e Instalaciones Sanitarias.
- .f Revoques
- .g Pisos y zócalos
- .h Revestimientos
- .i Instalaciones Eléctricas.

Normas de referencia

Los valores característicos, tolerancias, análisis y métodos de ensayo de los materiales necesarios requeridos para los trabajos que se refiere esta sección, así como las exigencias constructivas, se ajustaran a las normas IRAM respectivas, siempre y cuando no se opongan a las especificaciones contenidas en el presente, ni se contradigan o sean reemplazadas con otras normas que expresamente sean citadas en el mismo.

Entrega, almacenamiento y manipulación

	SUBGERENCIA DE VIA Y OBRAS	
	OBRA: ESPECIFICACIONES TECNICAS GENERALES OBRAS CIVILES	<i>ETG 001</i>
		<i>Revisión 03</i>
		<i>Fecha: 05/2016</i>
		<i>Página 39 de 147</i>

Todos los materiales serán entregados en la obra y almacenados hasta su uso.

Todo el cemento y la cal se entregarán en bolsas enteras, en buena condición y en peso completo.

Las bolsas dañadas o de peso fraccional serán rechazadas.

Todas las bolsas deberán ser conservadas en obra, dentro de los locales adecuados al abrigo de la humedad y de la intemperie, estibadas sobre tarimas o pisos de materiales no higroscópicos.

3.2.2.- PRODUCTOS

Materiales

A. Cascotes de ladrillos

- a) Los cascotes que se utilicen en contrapisos, provendrán de ladrillos (o parte de los mismos), debiendo ser bien cocidos, colorados, limpios y angulosos y absolutamente libres de cal. Su tamaño variará entre 2 a4 cm. aproximadamente y esta granulometría del agregado grueso se deberá adecuar al espesor del contrapiso.

B. Cales

- a) La cal aérea, hidratada, en polvo para construcción responderá a la norma IRAM 1626.
- b) La cal hidráulica hidratada en polvo para la construcción responderá a las Normas IRAM 1508 y 1516.

C. Cemento

- a) El cemento Portland será el normal común, aprobado y conformará con las normas IRAM 1503, 1504, 1505, 1612, 1617, 1619, 1643, 1685 y 1679.

D. Arenas

- a) Deberán ser limpias, del grano adecuado a cada caso y no contendrán sales, sustancias orgánicas, ni arcilla adherida a sus granos. Deberá cumplir las normas IRAM 1509, 1512, 1520, 1525, 1633 y 1682.

E. Agua

- a) El agua a utilizar será limpia y libre de sustancias perjudiciales para morteros.
- b) El agua para el amasado de los morteros será potable y cumplirá con la norma IRAM 1601

	SUBGERENCIA DE VIA Y OBRAS	
	OBRA: ESPECIFICACIONES TECNICAS GENERALES OBRAS CIVILES	<i>ETG 001</i>
		<i>Revisión 03</i>
		<i>Fecha: 05/2016</i>
		<i>Página 40 de 147</i>

3.2.3.- EJECUCION

Construcción de contrapisos y carpetas.

- A. Todos los trabajos de ejecución de los contrapisos y las carpetas cementicias deberán efectuarse de acuerdo a las indicaciones de los planos generales, de detalle, y estas especificaciones debiendo LA CONTRATISTA considerar dentro de sus obligaciones, el efectuar todos aquellos trabajos que aunque no se indiquen en la documentación mencionada resulten necesarios para una correcta ejecución al sólo juicio de la Inspección de Obra.
- B. Los espesores y pendientes serán los mencionados en planos. Serán de 10 cm. mínimo sobre losas, y 15 cm mínimo sobre terreno natural, con los ajustes necesarios para mantener los niveles de proyecto y que surjan de los niveles replanteados en obra.
- C. En general, previamente a la ejecución de los contrapisos y carpetas, se procederá a la limpieza de materiales sueltos y al eventual rasqueteo de incrustaciones extrañas, mojando con agua antes de comenzar.
- D. Si los contrapisos y carpetas se ejecutaran sobre aislaciones hidrófugas, se extremarán los cuidados para no dañar dichas aislaciones, disponiendo cualquier protección que sea necesaria sólo a juicio de la Inspección de Obra para evitar asentamientos, inconvenientes, punzonado, infiltraciones o cualquier otro deterioro que pueda afectar las aislaciones.
- E. Se ejecutarán las juntas de dilatación necesarias formando paños no mayores de 36 m2.
- F. Los intersticios correspondientes a juntas de dilatación se deben rellenar con una plancha de polietileno expandido de 2 cm. de espesor, que se sellarán material elástico tipo Elasticem PU o equivalente. En caso de diferirse el llenado y sellado de estos intersticios, se concederá especial atención a la clausura transitoria de las ranuras para garantizar su limpieza.
- G. Se deberá mantener la humedad a fin de asegurar un correcto curado hasta el completo fragüe del contrapiso.

Construcción de contrapisos sobre losas.

LA CONTRATISTA deberá cumplir con lo exigido el acápite anterior y además con lo siguiente:

	SUBGERENCIA DE VIA Y OBRAS	
	OBRA: ESPECIFICACIONES TECNICAS GENERALES OBRAS CIVILES	<i>ETG 001</i>
		<i>Revisión 03</i>
		<i>Fecha: 05/2016</i>
		<i>Página 41 de 147</i>

- A. Antes de ejecutar los contrapisos, LA CONTRATISTA verificará que se hayan ejecutado las instalaciones con sus correspondientes protecciones, que deban quedar involucradas en la masa del contrapiso. Por eso, antes de ejecutar el contrapiso, se recabará la autorización de la Inspección de Obra la que comprobará que las tareas previas se hayan efectuado correctamente.

- B. Antes de colar los contrapisos, se procederá luego al humectado de la superficie mediante riego con agua y a la ejecución de las fajas de nivel.

- C. El hormigón de los contrapisos se efectuará con una mezcla de cemento portland, arena mediana y cascotes de ladrillo en relación (1:4:6). Los contrapisos que deban ser armados, serán con malla de acero soldada (\varnothing 4.2 mm, separación 15 x 15 cm)

Construcción de carpetas.

A LA CONTRATISTA deberá cumplir con lo exigido en acápites anteriores en cuanto corresponda y además con lo siguiente:

- A. Se realizarán sobre el contrapiso y se aplicarán bajo solados que más adelante se especifican.
- B. Las carpetas serán perfectamente lisas y niveladas. Previamente a la aplicación de la carpeta se procederá a limpiar esmeradamente y a fondo las superficies que reciban la misma, liberándolas de toda adherencia floja y materiales extraños (grasa, polvo, residuos, pinturas, etc.) y luego se les aplicará una lechada de cemento puro diluido en agua.
- C. El grado de adherencia y lisura superficial deberá ser tal que permita una correcta colocación de los solados especificados en las planillas de locales. En caso de que la superficie no quede todo lo lisa que es necesario a los efectos de cumplir con el fin para el que ha sido proyectada, se deberá pulir a máquina hasta obtener la superficie requerida.
- D. En caso de ser necesario, se ejecutarán puentes de adherencia con materiales tipo Sikalátex o similar.

	SUBGERENCIA DE VIA Y OBRAS	
	OBRA: ESPECIFICACIONES TECNICAS GENERALES OBRAS CIVILES	<i>ETG 001</i>
		<i>Revisión 03</i>
		<i>Fecha: 05/2016</i>
		<i>Página 42 de 147</i>

- E. Sobre las superficies tratadas como estipula el párrafo b), y estando aún húmeda la lechada de cemento prescripta, se extenderá una capa de mortero constituido por una mezcla de cemento y arena fina en proporción uno a dos (1:3), con un espesor mínimo de dieciocho (18) mm., sobre la que antes del fragüe se aplicará un enlucido de dos (2) mm. Constituido por una mezcla de cemento y arena fina en proporción uno a dos (1:2), terminados a la llana.
- F. Los morteros a emplear en las carpetas se amasarán con un mínimo de cantidad de agua y una vez extendidos, se los comprimirá y alisará hasta que el agua comience a fluir sobre la superficie.
- G. Una vez transcurridas seis horas después de la terminación del alisado superficial, se regará abundantemente cubriéndolo luego con una capa de arena que se mantendrá humedecida, o por una membrana de polietileno. Esta protección se mantendrá durante cuatro días como mínimo.
- H. Se dispondrán juntas de dilatación de 10 mm. de ancho por todo el espesor de la carpeta en profundidad, formando paños en correspondencia con las de los respectivos contrapisos. Dichas juntas se rellenarán con polietileno expandido y se sellarán con Elasticem PU o similar.

4.- MAMPOSTERÍA

4.1.- TABIQUES DE MAMPOSTERIA

4.1.1.- GENERAL

La sección incluye

Suministro y ejecución de todos los tabiques de mampostería, indicados en los planos y en estas especificaciones. Los trabajos de tabiques de mampostería incluyen, pero no se limitan, a:

- .a Tabiques divisorios de Locales.
- .b Coordinación con otras tareas: trabajos accesorios

Se considerarán incluidos en los precios unitarios todos los gastos necesarios para la realización de los trabajos como mano de obra, equipos, andamiajes, provisión, descarga y transporte de

	SUBGERENCIA DE VIA Y OBRAS	
	OBRA: ESPECIFICACIONES TECNICAS GENERALES OBRAS CIVILES	<i>ETG 001</i>
		<i>Revisión 03</i>
		<i>Fecha: 05/2016</i>
		<i>Página 43 de 147</i>

materiales, colocación de marcos y sujeciones para instalaciones, ejecución de pases para alojar cañerías, nichos, amure de grapas, colocación de tacos y demás elementos de sujeción necesarios para la fijación de diverso tipo de elementos y otros trabajos que, sin estar explícitamente indicados en los planos o en esta especificación técnica, sean necesarios para ejecutar los tabiques de la obra.

Secciones relacionadas

Dado que los trabajos incluidos en la presente sección guardan íntima relación con tratamientos incluidos en otras secciones, LA CONTRATISTA tendrá en cuenta la complementación de especificaciones respectivas.

- a) Replanteo de las Obras.
- b) Limpieza.
- c) Estructuras de Hormigón colado en Obra.
- d) Aislaciones
- e) Revestimientos de Baldosas.
- f) Revoques.
- g) Contrapisos y Carpetas
- h) Instalaciones Sanitarias
- i) Instalaciones Eléctricas.
- j) Carpintería
- k) Cielorrasos de placa de roca de yeso

Será de particular importancia que LA CONTRATISTA tenga en cuenta el tendido de cualquier tipo de instalación eléctrica y/o de cualquier otro tipo que deba pasar por el tabique.

Normas de referencia

Los valores característicos, tolerancias, análisis y métodos de ensayo de los materiales necesarios requeridos para los trabajos que se refiere esta sección, así como las exigencias constructivas, se ajustaran a las normas IRAM respectivas, siempre y cuando no se opongan a las especificaciones contenidas en el presente, ni se contradigan o sean reemplazadas con otras normas que expresamente sean citadas en el mismo.

Los trabajos de albañilería se ejecutarán de acuerdo a las disposiciones que establecen las

	SUBGERENCIA DE VIA Y OBRAS	
	OBRA: ESPECIFICACIONES TECNICAS GENERALES OBRAS CIVILES	<i>ETG 001</i>
		<i>Revisión 03</i>
		<i>Fecha: 05/2016</i>
		<i>Página 44 de 147</i>

prescripciones del Código de Edificación de la Municipalidad local.

Presentaciones

Muestras: Si la Inspección de Obra lo requiere, se deberán presentar muestras de todos los materiales a ser utilizados.

Tramos de muestra: Si la Inspección de Obra lo requiere, se deberán realizar, previamente a la ejecución de los tabiques, tramos de muestra (parte del tabique: módulo o tramo completo) con el fin de determinar el nivel de terminación deseado.

Una vez aprobadas las muestras, se conservarán con el único objeto de poder compararlas en caso de duda.

Entrega, almacenamiento y manipulación

Todos los materiales serán entregados en la obra y almacenados hasta su uso.

Todo el cemento y la cal se entregarán en bolsas enteras, en buena condición y en peso completo.

Las bolsas dañadas o de peso fraccional serán rechazadas.

Todas las bolsas deberán ser conservadas en obra, dentro de los locales adecuados al abrigo de la humedad y de la intemperie, estibadas sobre tarimas o pisos de materiales no higroscópicos.

4.1.2.- PRODUCTOS

Materiales

Ladrillos cerámicos comunes: Serán los denominados “de cal”, todos de formas regulares y de las dimensiones determinadas. Cumplirán con la norma IRAM 12518.

Ladrillos cerámicos huecos: Sus dimensiones serán de 8 x 15 x 20 cm y de 18 x 19 x 40 cm. Cumplirán con la norma IRAM 12502.

Mortero gris: El mortero a utilizar se efectuará con una mezcla de cemento portland, cal hidráulica y arena en relación (1:1:5).

Bloques de H° 39 x 19 x 19 cm, su terminación lisa y/o símil piedra según corresponda.

4.1.3.- EJECUCION

Colocación y construcción

	SUBGERENCIA DE VIA Y OBRAS	
	OBRA: ESPECIFICACIONES TECNICAS GENERALES OBRAS CIVILES	<i>ETG 001</i>
		<i>Revisión 03</i>
		<i>Fecha: 05/2016</i>
		<i>Página 45 de 147</i>

Los trabajos de mampostería a realizar, comprenden la ejecución de los muros indicados en los planos y también los dinteles, canaletas, orificios, canalizaciones para instalaciones, colocación de grapas, tacos de sujeción, insertos, conductos, etc.

Toda mampostería se ejecutará perfectamente alineada, a plomo, nivelada y en escuadra, según se indique en los planos.

En todos los casos, las mamposterías llegarán hasta las losas superiores de hormigón armado.

El asiento de los muros se efectuará directamente sobre las losas de hormigón armado.

Para ejecutar la mampostería se deberán tomar las siguientes precauciones

- .a Los mampuestos se mojarán antes de su colocación.
- .b Los morteros serán utilizados y colocados en su posición final dentro de las dos horas de mezclado si la temperatura ambiente sea superior a los 27 °C.
- .c Cada mampuesto será ajustado a su posición final en el muro mientras el mortero esté blando y plástico.
- .d No se permitirá la utilización de morteros parcialmente endurecidos.

Esquinas y jambas serán rectas y a plomo. Los espacios de los marcos de carpintería y otros elementos alrededor de los cuales se levante albañilería, serán perfectamente llenados con mortero a medida que se levante la mampostería.

Cortes, canaletas y ajustes que se deban realizar para acomodar otros trabajos, serán realizados con discos o acanaladoras mecánicas adecuadas.

Refuerzos: cuando se requieran, por tratarse de planos de grandes dimensiones, se armará la albañilería colocando en las juntas entre hiladas, en forma espaciada, hierros de 4,2 mm de diámetro solapados un mínimo de 20 cm en empalmes y esquinas. El mortero en las juntas en que se coloque el refuerzo será de cemento.

4.2.- TABIQUES DE PLACA DE ROCA DE YESO

4.2.1.- GENERAL

Alcance

La sección incluye:

Provisión y montaje de los tabiques de placa de roca de yeso, indicados en los planos y en estas especificaciones. Los trabajos de tabiques de placa de roca de yeso incluyen, pero no se limitan, a:

	SUBGERENCIA DE VIA Y OBRAS	
	OBRA: ESPECIFICACIONES TECNICAS GENERALES OBRAS CIVILES	<i>ETG 001</i>
		<i>Revisión 03</i>
		<i>Fecha: 05/2016</i>
		<i>Página 46 de 147</i>

- .a Tabiques divisorios de Locales.
- .b Buñas perimetrales.
- .c Refuerzos para la sujeción de elementos.
- .d Coordinación con otras tareas
- .e Trabajos accesorios

Se considerarán incluidos en los precios unitarios todos los gastos necesarios para la realización de los trabajos como mano de obra, equipos, andamiajes, provisión, descarga y transporte de materiales, colocación de marcos y sujeciones para instalaciones, ejecución de pases para alojar cañerías, nichos, amure de grapas, colocación de tacos y demás elementos de sujeción necesarios para la fijación de diverso tipo de elementos y otros trabajos que, sin estar explícitamente indicados en los planos o en esta especificación técnica, sean necesarios para ejecutar los tabiques de la obra.

Secciones relacionadas

Dado que los trabajos incluidos en la presente sección guardan íntima relación con tratamientos incluidos en otras secciones, LA CONTRATISTA tendrá en cuenta la complementación de especificaciones respectivas.

- a) Replanteo de las Obras.
- b) Limpieza.
- c) Estructuras de Hormigón colado en Obra.
- d) Revestimientos de Baldosas.
- e) Revoques.
- f) Instalaciones Mecánicas.
- g) Instalaciones Eléctricas.
- h) Cielorrasos de placa de roca de yeso

Será de particular importancia que LA CONTRATISTA tenga en cuenta el tendido de cualquier tipo de instalación eléctrica y/o de cualquier otro tipo que deba pasar por el tabique. Por lo tanto el emplacado final, será realizado cuando dichas instalaciones estén terminadas y hayan sido sometidas a las pruebas previstas.

Normas de referencia

	SUBGERENCIA DE VIA Y OBRAS	
	OBRA: ESPECIFICACIONES TECNICAS GENERALES OBRAS CIVILES	<i>ETG 001</i>
		<i>Revisión 03</i>
		<i>Fecha: 05/2016</i>
		<i>Página 47 de 147</i>

Los valores característicos, tolerancias, análisis y métodos de ensayo de los materiales necesarios requeridos para los trabajos que se refiere esta sección, así como las exigencias constructivas, se ajustaran a las normas IRAM respectivas, siempre y cuando no se opongan a las especificaciones contenidas en el presente, ni se contradigan o sean reemplazadas con otras normas que expresamente sean citadas en el mismo.

Resistencia a los esfuerzos: Normas IRAM 11.596 Ensayo de impacto sobre probeta vertical y 11.595 Ensayo de impacto de bola de acero. INTI (Instituto Nacional de Tecnología Industrial).

Resistencia a la combustión: Ensayos bajo Norma NBN 713.020, equivalente a la Norma ISO 834. Norma ASTM 119

Norma ASTM 413-70T.STC. (500 Hz) y Norma IRAM 4044 para aislación acústica, Norma ASTM C 630-91 para absorción de humedad.

Coefficiente de conductibilidad térmica = 0,38 Kcal/m h°C.

Presentaciones

Muestras: Si la Inspección de Obra lo requiere, se deberán presentar muestras de todos los materiales a ser utilizados.

Tramos de muestra: Si la Inspección de Obra lo requiere, se deberán realizar, previamente a la ejecución de los tabiques, tramos de muestra (parte del tabique: módulo o tramo completo) con el fin de determinar el nivel de terminación deseado. Una vez aprobadas las muestras, se conservarán con el único objeto de poder compararlas en caso de duda.

Para cualquier tipo de información técnica referida a los productos, montaje e instalación deberá consultarse el Manual del Instalador publicado por el fabricante de los productos primarios.

Entrega, almacenamiento y manipulación

LA CONTRATISTA deberá prever el almacenaje de los paneles y elementos de modo tal que estén absolutamente preservados de golpes, alabeos, torceduras, etc. En depósitos cerrados a temperaturas superiores a 0° las placas deberán conservarse en sus envoltorios de provisión hasta proceder a su uso.

LA CONTRATISTA será responsable de sustituir todos aquellos paneles o elementos de la estructura de suspensión que puedan ser observados por la Inspección de Obra, por presentar deformaciones, roturas, desmejoras de cualquier tipo o alteraciones de su textura.

	SUBGERENCIA DE VIA Y OBRAS	
	OBRA: ESPECIFICACIONES TECNICAS GENERALES OBRAS CIVILES	<i>ETG 001</i>
		<i>Revisión 03</i>
		<i>Fecha: 05/2016</i>
		<i>Página 48 de 147</i>

El transporte vehicular y la estiba se realizarán en posición horizontal, sin ninguna protección adicional. No deberán apilarse más de 60 placas, separadas por fajas o listones de madera y apoyadas a una distancia del suelo no menor de 7,5 cm. Los listones de separación estarán alineados y distanciados 45 cm. y a 5 cm. de los bordes.

No deberán transportarse manualmente de plano. Deberán moverse en posición vertical, sin tomarse de los extremos.

4.2.2.- PRODUCTOS

Materiales

Placas de roca de yeso, resistentes a la humedad, núcleo de roca de yeso bihidratado, con caras revestidas con papel de celulosa especial de 300 grs/m² (tratado químicamente, color verde) y espesor 0,6 mm. de 1,20 x 2,40 m., de espesor 12,5 mm.

Perfiles estructurales de chapa galvanizada N° 24 de alas de 35 mm. y alma de longitud 70 mm., largo estándar 2,60 m, para conformación del bastidor metálico. Las alas serán moleteadas para permitir la fijación de los tornillos autorroscantes T2.

Perfiles Omega de sección trapezoidal de chapa galvanizada N° 24 de 70 x 13 mm, largo estándar de 2,60 m.

Fijaciones:

- a) Tarugos tipo Fischer y Tornillos N° 6 N° 8;
- b) Remaches tipo Pop;
- c) Tornillos tipo T1 para fijación montante con solera,
- d) T2 para fijación de placa a la estructura,
- e) .T3 para fijación de dos placas de estructura.

Elementos de terminación:

- a) Masilla formulada en base a resinas vinílicas.
- b) Cintas de papel celulósico fibrado de alta resistencia a la tensión de 50 mm. de ancho, premarcada en el centro.
- c) Cinta de malla autoadhesiva de fibras de vidrio cruzadas, para reparaciones de placas.
- d) Cinta con fleje metálico para cubrir cantos que formen ángulos salientes diferentes a 90°.
- e) Cantonera guarda canto o esquinera (para ángulos de placas) de chapa galvanizada N° 24 de 32 x 32 mm. largo 2,60 m. con nariz redondeada y ángulo ligeramente inferior a 90 grados,

	SUBGERENCIA DE VIA Y OBRAS	
	OBRA: ESPECIFICACIONES TECNICAS GENERALES OBRAS CIVILES	<i>ETG 001</i>
		<i>Revisión 03</i>
		<i>Fecha: 05/2016</i>
		<i>Página 49 de 147</i>

con perforaciones para clavado y penetración de masilla.

- f) Buña perimetral “Z”, perfil de terminación precintado en forma de “z”, de chapa galvanizada N° 24 de 15 x 8,5 mm. largo 2,60 m. con un ala para facilitar el atornillado o pegado de la placa; usada para encuentro de paredes y cielorrasos.

Tapas de acceso a instalaciones de chapa BWG 16 con refuerzos y marco perimetral de chapa con buña de 1,5 x 1,5 cm. Incluirán una boqueta para cerradura tipo Allen embutida.

La Inspección de Obra rechazará todo material que no cumpla las condiciones descriptas anteriormente.

4.2.3.- EJECUCION

Colocación y construcción

Todos los trabajos de tabiques de placa de roca de yeso deberán efectuarse de acuerdo a las indicaciones de los planos generales y de detalle, estas especificaciones y el Manual Técnico del Fabricante, debiendo LA CONTRATISTA considerar dentro de sus obligaciones, el efectuar todos aquellos trabajos que aunque no se indiquen en la documentación mencionada resulten necesarios para una correcta ejecución al solo juicio de la Inspección de Obra.

Para la ejecución de los tabiques, LA CONTRATISTA deberá cumplir con lo exigido en acápites anteriores y además con lo siguiente:

- a) Se dispondrán perfiles estructurales cada 1,20 m dispuestos como estructura maestra y otros como montantes o travesaños cada 40 cm unidos con tornillos tipo Parker, terminándose con una solera perimetral, unida a los muros mediante la colocación de tarugos tipo Fisher.
- b) La estructura deberá quedar completamente nivelada y asegurada a la estructura por varillas roscadas o alambres galvanizados N° 14, también colocados con piezas de regulación.
- c) Sobre esta estructura se montarán las placas de yeso estándar de 12,5 mm. De espesor, dispuestas en forma alternada de ambos lados del muro.
- d) Las placas de roca de yeso se colocarán fijándolas a los montantes metálicos con tornillos T2 o clavos copa. Estos tornillos o clavos de fijación de las placas a la estructura se colocarán separados 25 a 30 cm y en ningún caso a menos de 15 mm de los bordes del tablero. Los tornillos o clavos deberán quedar rehundidos, sin torcerse no romper el papel.

	SUBGERENCIA DE VIA Y OBRAS	
	OBRA: ESPECIFICACIONES TECNICAS GENERALES OBRAS CIVILES	<i>ETG 001</i>
		<i>Revisión 03</i>
		<i>Fecha: 05/2016</i>
		<i>Página 50 de 147</i>

Si se produjera alguno de estos inconvenientes se deberán retirar y colocar otros a pocos centímetros y no en el mismo lugar.

Colocación de marcos y refuerzos para colocación de elementos

En todos los casos al instalar los tabiques de placa de roca de yeso se colocarán simultáneamente los marcos y refuerzos necesarios para la colocación de elementos según los respectivos planos.

Instalaciones

Para la ejecución de las instalaciones incluidas en los tabiques, LA CONTRATISTA deberá cumplir con las siguientes prescripciones:

- a) Se ejecutará la estructura de los tabiques, teniendo en cuenta la colocación de instalaciones.
- b) Para dichas instalaciones LA CONTRATISTA deberá coordinar sus posiciones con la estructura de sostén del tabique, que deberá ser sometido a la aprobación de la Inspección de Obra.
- c) En ningún caso se podrán tomar instalaciones de las estructuras de sostén del tabique.
- d) Se deberá efectuar el sellado de todas las penetraciones en los tabiques, resina termoplástica Promastop Revestimiento o equivalente, con un espesor mínimo de 3 mm. (Aproximadamente 7Kg/m²).
- e) Las tapas de acceso especificadas se colocarán según los planos de cielorrasos, abisagradas al marco y con planchuela de cierre para el accionamiento de la cerradura.

Terminaciones

Las uniones de placa y las improntas de las fijaciones serán tomadas con masilla y encintadas con la cinta de papel celulósico especificada, dejándose secar 24 horas. Luego se efectuará un masillado final sobre las cintas y las improntas de los tornillos y clavos, sin dejar rebarbas.

No deberá haber diferencias de nivel entre 2 placas consecutivas ni por las depresiones originadas por tornillos logrando el mismo nivel para toda la superficie del paramento.

Todas las caras de los tabiques de placas de roca de yeso se terminarán con la aplicación de un sellador tapa poros y un enduido total, de todas las capas necesarias hasta lograr una superficie homogénea y plana.

Los tabiques deberán quedar listos para pintar.

Todas las aristas salientes de los cielorrasos deberán protegerse con las cantoneras o ángulos de

	SUBGERENCIA DE VIA Y OBRAS	
	OBRA: ESPECIFICACIONES TECNICAS GENERALES OBRAS CIVILES	<i>ETG 001</i>
		<i>Revisión 03</i>
		<i>Fecha: 05/2016</i>
		<i>Página 51 de 147</i>

ajuste de chapa galvanizada especificados.

Se ejecutarán los buñados, indicados en los planos de tabiques y de detalles, con los elementos de terminación especificados en esta Sección del Pliego de Especificaciones Técnicas, Parte 2: Productos

5.- METALES

5.1.- BARANDAS Y PASAMANOS

5.1.1.- GENERAL

Alcance

La sección incluye:

A La fabricación y montaje de las barandas y pasamanos según se indica en los planos y en las presentes especificaciones. Estos trabajos incluyen, pero no se limitan a:

- .a Pasamanos de escaleras y rampas.
- .b Barandas de andenes
- .c Anclajes y accesorios de fijación como tornillos, planchuelas y rosetas.
- .d Estructuras y soportes de conductos de aire acondicionado.
- .e Herrerías.

Secciones relacionadas

Dado que los trabajos incluidos en la presente sección guardan íntima relación con tratamientos incluidos en otras secciones, LA CONTRATISTA tendrá en cuenta la complementación de especificaciones respectivas.

- .a Estructuras de Hormigón Colado en Obra
- .b Pisos y Zócalos.
- .c Pinturas de Carpinterías.

Descripción del sistema.

El proyecto básico de las barandas y pasamanos metálicos figura con todos sus detalles en los planos respectivos. Dicho proyecto básico indica el nivel mínimo de calidad aceptable siendo responsabilidad de LA CONTRATISTA la satisfacción de los requerimientos especificados.

	SUBGERENCIA DE VIA Y OBRAS	
	OBRA: ESPECIFICACIONES TECNICAS GENERALES OBRAS CIVILES	<i>ETG 001</i>
		<i>Revisión 03</i>
		<i>Fecha: 05/2016</i>
		<i>Página 52 de 147</i>

LA CONTRATISTA será responsable de la ejecución de los planos de detalles constructivos 1:1 y/o 1:5, para la aprobación de la Inspección de Obra.

Se colocarán barandas en el perímetro de los andenes formadas por soportes de PNU de 60 x 30 x 6 mm, 110 cm +/- 5 cm de altura, distanciados 1,50 m uno del otro; caño barandal de 1" espesor 2,9 mm a 0,60 m y 1,10 m del piso.

Se colocarán pasamanos a ambos lados de las escaleras y rampas a 90 cm. de altura +/- 5cm. medidos desde la nariz hasta el plano superior del pasamanos, separados de todo obstáculo y/o filo de paramento en 4 cm. como mínimo.

Los pasamanos para niños y enanos se colocarán entre 70 y 75 cm. de altura, con las mismas prescripciones indicadas precedentemente.

Los pasamanos se extenderán horizontalmente, antes de comenzar y al finalizar el tramo oblicuo, en una longitud de 30 cm.

La baranda intermedia- cuando el ancho de la escalera sea mayor que 2,40 m. tendrá similares características y tendrá parantes estructurales intermedios ejecutados en caño de acero de 2" x 3,2 mm de espesor. Estará separado 1 metro con respecto a uno de los pasamanos laterales.

Los elementos proyectados tienden a satisfacer la posibilidad del mal trato. Este criterio se utilizará al dilucidar toda divergencia que se presente.

LA CONTRATISTA deberá ejecutar los trabajos conforme a su fin, verificando la resistencia y rigidez de todos los elementos.

Presentaciones

Muestras

Dicha presentación de muestras comprenderá:

- .a Caños y planchuelas de acero.
- .b Elementos de fijación.
- .c Accesorios de montaje.

Las muestras, una vez aprobadas por la Inspección de Obra, se tomarán como patrón de comparación para decidir respecto a la recepción de los tipos de barandas similares, que se coloquen definitivamente.

Entrega, almacenamiento y manipulación

	SUBGERENCIA DE VIA Y OBRAS	
	OBRA: ESPECIFICACIONES TECNICAS GENERALES OBRAS CIVILES	<i>ETG 001</i>
		<i>Revisión 03</i>
		<i>Fecha: 05/2016</i>
		<i>Página 53 de 147</i>

Todas las barandas y/o partes de ellas serán entregadas en la obra, depositadas en locales cerrados y/o protegidos de los agentes climáticos y de daños mecánicos y almacenados hasta su montaje.

5.1.2.- PRODUCTOS

Materiales

Caños y planchuelas de acero.

.a Todas las dimensiones de caños y planchuelas indicadas en los planos deberán ser verificados por LA CONTRATISTA, para garantizar su resistencia estructural.

1 Caño negro de 2" y espesor 3,2 mm como soporte vertical

2 Caño negro de 1,5" y espesor 2,9 mm como barandas

3 Planchuela metálica 1,5" y espesor 4,8 mm como soportes de caños horizontales

.b Responderán a las normas IRAM U 500-2582 al 85, 2598, 2600, 2608 y concordantes.

Accesorios: rosetas, bulones, arandelas, etc.

5.1.3.- EJECUCION

Construcción en taller

Todos los trabajos de barandas y pasamanos deberán efectuarse de acuerdo a las indicaciones de los planos generales, de detalle, los planos preparados por LA CONTRATISTA, estas especificaciones y los replanteos en obra, debiendo LA CONTRATISTA considerar dentro de sus obligaciones, el efectuar todos aquellos trabajos que aunque no se indiquen en la documentación mencionada resulten necesarios para una correcta ejecución al solo juicio de la Inspección de Obra. LA CONTRATISTA deberá verificar en la obra todas las dimensiones y las cotas de niveles y/o cualquier otra medida de la misma que sea necesaria para la realización y terminación de sus trabajos y su posterior colocación, asumiendo todas las responsabilidades de las correcciones y/o trabajos que se debieran realizar para subsanar los inconvenientes que se presenten.

Las soldaduras serán de tal modo que no se produzcan resaltos. Se usarán los tramos de caños más largos que se puedan por razones constructivas.

La superficie deberá terminarse mediante pulido adecuado.

	SUBGERENCIA DE VIA Y OBRAS	
	OBRA: ESPECIFICACIONES TECNICAS GENERALES OBRAS CIVILES	<i>ETG 001</i>
		<i>Revisión 03</i>
		<i>Fecha: 05/2016</i>
		<i>Página 54 de 147</i>

En los sitios en que deban alojarse cabezas de tornillos deberán perfilarse los bordes por fresado. Para ello se utilizarán, exclusivamente, mechas especiales de fresado, cuidando escrupulosamente el centrado y profundidad correcta del trabajo.

Todos los cortes y/o uniones deberán ser realizados con perfecta prolijidad, siendo inadmisibles cortes o uniones fuera de escuadra, rebabas, juntas abiertas, etc.

Inspección

Se revisarán todos los lugares en los que se montarán las barandas y se informará sobre cualquier condición que pudiera afectar adversamente la colocación. El inicio de las tareas será considerado como indicio de la aprobación de las aberturas y las superficies.

El replanteo de las barandas y pasamanos deberá ser sometido a la consideración de la Inspección de Obra.

Colocación de las barandas y pasamanos

Las barandas se colocarán aplomadas, niveladas y se sujetarán firmemente en su lugar, soldadas o amuradas. En los casos que sean amuradas, una vez posicionadas se apuntalarán hasta que estén empotradas o fijadas y esté fraguado en material de colocación.

Los pasamanos sobre pared se fijarán con tarugos tipo Fischer y tornillos inoxidables.

6.- PROTECCIONES TERMICAS E HIDRÓFUGAS

6.1 AISLACIONES PARA LA HUMEDAD

6.1.1 GENERAL

Alcance

La sección incluye:

En la presente sección se establecen especificaciones relativas a las capas aisladoras hidrófugas en general, horizontales y verticales. Se consideran incluidos en los precios unitarios todos los gastos necesarios para la realización de los trabajos como mano de obra, equipos, provisión, descarga y transporte de materiales, y todos los demás trabajos que sin estar explícitamente indicados en los planos o en esta especificación, son necesarios para ejecutar totalmente las capas aisladoras de la presente obra.

	SUBGERENCIA DE VIA Y OBRAS	
	OBRA: ESPECIFICACIONES TECNICAS GENERALES OBRAS CIVILES	<i>ETG 001</i>
		<i>Revisión 03</i>
		<i>Fecha: 05/2016</i>
		<i>Página 55 de 147</i>

Los trabajos de aislaciones hidrófugas incluyen, pero no se limitan, a:

- a) Aislación horizontal sobre suelo compactado bajo las nuevas estructuras.
- b) Aislación horizontal sobre cubierta de las nuevas construcciones.
- c) Aislación hidrófuga vertical en los laterales de las nuevas construcciones.
- d) Aislación hidrófuga vertical y horizontal en superficies de la estructura de hormigón de las estructuras existente. Reparación de filtraciones en cielorrasos de túneles y tabiques.
- e) Todas aquellas otras que aunque no figuren expresamente mencionadas en esta especificación y/o en planos sean conducentes a los fines aquí expresados, a cuyo efecto observarán las mismas prescripciones.

Secciones relacionadas

Dado que los trabajos incluidos en la presente sección guardan íntima relación con tratamientos incluidos en otras secciones, LA CONTRATISTA tendrá en cuenta la complementación de especificaciones respectivas.

- a) Limpieza.
- b) Demoliciones.
- c) Hormigón Armado colado en Obra.
- d) Contrapisos y Carpetas.
- e) Revestimientos.
- f) Pisos y Zócalos.
- g) Revoques.
- h) Instalaciones Mecánicas.
- i) Instalaciones Eléctricas, Señalamiento y Telecomunicaciones
- j) Instalaciones Sanitarias.

Presentaciones

Tramos de muestras:

Si la Inspección de Obra lo requiere se deberán ejecutar tramos de muestras de aislaciones hidrófugas, que serán ensayadas en obra.

Entrega, almacenamiento y manipulación

	SUBGERENCIA DE VIA Y OBRAS	
	OBRA: ESPECIFICACIONES TECNICAS GENERALES OBRAS CIVILES	<i>ETG 001</i>
		<i>Revisión 03</i>
		<i>Fecha: 05/2016</i>
		<i>Página 56 de 147</i>

Los materiales que se abastezcan envasados, serán mantenidos en los envases con los precintos y rótulos originales hasta el momento de su uso. Los materiales que no posean marcas o señales, se almacenarán en condiciones de poder identificarlos, hasta tanto la Inspección de Obra los haya aprobado.

6.1.2 PRODUCTOS

Cemento

El cemento Portland será el normal común, aprobado y conformará con las normas IRAM 1503, 1504, 1505 y 1617.

Arenas

A Deberán ser limpias, del grano adecuado a cada caso y no contendrán sales, sustancias orgánicas, ni arcilla adherida a sus granos. Deberá cumplir la norma IRAM 1633.

Film de polietileno

Será de 200 micrones de espesor.

Tratamiento para tabiques y losas de hormigón

- a) Material: Sika Monotop 107 de Sika Argentina o similar.
- b) Tiempo inicial de fraguado (IRAM 1662): 5 Horas 30 min.
- c) Tiempo final de fraguado (IRAM 1662): 7 Horas 00 min.
- d) Resistencia de adherencia por tracción al hormigón: (Método Pull - Off): 7 días: 1,45 Mpa (se produce la falla del sustrato de hormigón). 28 días: 1,75 Mpa (se produce la falla del sustrato de hormigón).
- e) Resistencia de adherencia por tracción a jaharro: 1:1/4:3 (Método Pull - Off): falla el sustrato por tracción

6.1.3 EJECUCION

Condiciones generales de ejecución

Como prescripción general, los tratamientos deberán ejecutarse sobre superficies húmedas. Las superficies sobre las cuáles se aplicarán los tratamientos deberán estar previo perfectamente limpias, eliminándose todo vestigio de polvo, grasas, restos de materiales, etc.

	SUBGERENCIA DE VIA Y OBRAS	
	OBRA: ESPECIFICACIONES TECNICAS GENERALES OBRAS CIVILES	<i>ETG 001</i>
		<i>Revisión 03</i>
		<i>Fecha: 05/2016</i>
		<i>Página 57 de 147</i>

Se tendrá especial cuidado en las aislaciones en las juntas de hormigón armado y en los encuentros de diversas aislaciones para garantizar su continuidad.

Se cuidara especialmente que la ejecución de las capas aisladoras sea llevada a cabo obteniendo perfecta solución de continuidad de manera que se obtengan las mayores garantías si la obra estará bajo tierra, a los efectos de crear barreras de contención eficaces contra todo tipo de ataques y perturbaciones que estos mantos deban interceptar.

Aislación hidrófuga horizontal y vertical

Las tareas de impermeabilización a realizarse sobre el suelo compactado - bajo y sobre túnel y sobre el perfilado del suelo excavado, serán las siguientes:

- a) Se extenderá el manto de polietileno consistente en un film de 200 micrones de espesor.
- b) Él mismo se colocará solapado en todas direcciones, con un mínimo de 30 cm. de sobreposición, prolijamente estirado y sin arrugas ni dobleces

El hormigón para túneles tendrá un aditivo Sika Hidrófugo o equivalente a razón del 2% al 3% del peso del cemento.

Para la ejecución del hormigón armado deberán utilizarse un agente desencofrante hidrosoluble.

Para sellar las juntas de trabajo y de dilatación en el hormigón con movimientos y bajas o altas presiones de agua, se colocarán cintas preelaboradas elásticas de PVC, tipo Sika Waterstop o equivalente.

Aplicación Sika Monotop 107 sobre los tabiques y losas de hormigón de túnel.

El mortero se mezclará sólo con agua en una cantidad de agua a utilizar del 20% del peso del Sika Monotop 107 si es aplicado a pincel, y 16% si es aplicado a llana, vale decir 7 litros por bolsa para aplicación con pincel y 5,6 litros por bolsa para aplicación con llana.

- a) El consumo deberá ser aproximadamente 2 kg/m² por capa de 1 mm. de espesor aplicado a llana y de 1 a 1,5 kg/m² por mano si es aplicado a pincel. El consumo total dependerá del tipo y rugosidad del sustrato y de la presión de agua existente.
- b) El sustrato deberá estar limpio, liso, exento de grasas y aceites, libre de partículas flojas y lechadas de cemento. No será preciso realizar imprimación pero el sustrato debe estar húmedo antes de la aplicación del producto, sin charcos.
- c) El mezclado del mortero se colocará en un recipiente adecuado para mezclar y agregar 80 % a 90 % del agua mientras se agita a mano o con un mezclador de bajas revoluciones (400

	SUBGERENCIA DE VIA Y OBRAS	
	OBRA: ESPECIFICACIONES TECNICAS GENERALES OBRAS CIVILES	<i>ETG 001</i>
		<i>Revisión 03</i>
		<i>Fecha: 05/2016</i>
		<i>Página 58 de 147</i>

- a 600 rpm) durante aproximadamente 3 minutos, cuidando de no incorporar aire durante el mezclado. Ajustar a la consistencia deseada con el agua restante.
- d) En caso de que se produzcan bajas temperaturas usar hasta un 15% menos de agua, pues la consistencia del mortero tiende a ser más fluida a menor temperatura.
- e) Sobre la superficie preparada se extenderá el mortero con una llana o pinceleta, nivelando cuidadosamente y evitando dejar poros.
- f) Para aplicación a llana, se deberán hacer como mínimo 2 capas que involucren entre 2 y 3 mm. de espesor. Para asegurar una buena compactación del material y una prolija terminación, luego de la aplicación se lo deberá “planchar” a la manera de revoque fino alisado.
- g) En caso de aplicarse a pincel las manos deberán darse cruzadas, siempre con un mínimo de 2 manos.
- h) Se deberá dejar secar la capa colocada (mínimo 3 hs.) antes de aplicar la segunda capa para evitar el arrastre de material.
- i) .La liberación al uso será entre 48 a 72 hs., tiempo necesario para que el producto desarrolle las resistencias apropiadas.
- j) Los límites de aplicación serán los siguientes:
- 1) Temperatura mínima de aplicación (soporte y producto): 8°C.
 - 2) Temperatura mínima de curado 5°C.
 - 3) Humedad del sustrato saturado y superficie húmeda, pero puede aplicarse con el sustrato seco evitando la presencia o formación de charcos de agua antes de su colocación. No se aplicará el recubrimiento si se esperan lluvias.
 - 4) No superar el espesor máximo de 6 mm en una sola capa.
- k) Antes de realizar el revoque de protección sobre el Sika Monotop 107, se efectuará un azotado cementicio con Sikalátex dentro de las 24 hs. de colocada la última capa de Sika Monotop 107.
- l) Si el Sika Monotop 107 hubiera endurecido (más de 24 hs. de aplicada) antes de aplicar el revoque de protección será necesario realizar un puente de adherencia con 1 parte de cemento, 1 de arena fina y agua con Sikalátex (1:1) hasta obtener la fluidez esperada.
- m) Cuando se aplique sobre una superficie transitable, también deberá colocarse una carpeta de protección sobre el mortero hidrófugo.

	SUBGERENCIA DE VIA Y OBRAS	
	OBRA: ESPECIFICACIONES TECNICAS GENERALES OBRAS CIVILES	<i>ETG 001</i>
		<i>Revisión 03</i>
		<i>Fecha: 05/2016</i>
		<i>Página 59 de 147</i>

Aislación hidrófuga de conductos para instalaciones

Para el caso de conductos de cualquier tipo para instalaciones u otros que atraviesen las losas y tabiques de hormigón, se realizará la impermeabilización en forma similar al acápite precedente.

En las juntas de cañerías y/o conductos se deberán aplicar selladores específicos del tipo Sika Fix HH o equivalente, según instrucciones de los fabricantes.

7.- CARPINTERIAS, PUERTAS Y VENTANAS

7.1 CARPINTERIAS.

7.1.1 GENERAL

Alcance

La sección incluye:

Provisión y colocación de todas las carpinterías, indicados en los planos, planillas y en estas especificaciones.

Se considerarán incluidos en los precios unitarios todos los gastos necesarios para la realización de los trabajos como mano de obra, equipos, andamiajes, provisión, descarga y transporte de materiales, así como todos los elementos conducentes a la perfecta funcionalidad, tales como, elementos de unión, selladores, todos los burletes necesarios para asegurar la estanqueidad del conjunto, elementos de anclaje, ajustes y demás trabajos que, sin estar explícitamente indicados en los planos o en esta especificación, sean necesarios para fabricar, entregar y colocar las carpinterías y herrerías de la presente obra.

Secciones relacionadas

Dado que los trabajos incluidos en la presente sección guardan íntima relación con tratamientos incluidos en otras Secciones del Pliego de Especificaciones Técnicas, LA CONTRATISTA tendrá en cuenta la complementación de especificaciones respectivas:

- .a Replanteo de las Obras.
- .b Limpieza.
- .c Estructuras de hormigón colado en obra.
- .d Revestimientos.

	SUBGERENCIA DE VIA Y OBRAS	
	OBRA: ESPECIFICACIONES TECNICAS GENERALES OBRAS CIVILES	<i>ETG 001</i>
		<i>Revisión 03</i>
		<i>Fecha: 05/2016</i>
		<i>Página 60 de 147</i>

- .e Pisos y Zócalos.
- .f Cielorrasos de Placas de Roca de Yeso.
- .g Revoques.

Normas de referencia

Normas IRAM 11524, 11541, 11544, 11573, 11592 y 11593.

Descripción del proyecto

Los elementos proyectados tienden a satisfacer la posibilidad del mal trato. Este criterio se utilizará al dilucidar toda divergencia que se presente.

LA CONTRATISTA deberá ejecutar los trabajos conforme a su fin, verificando resistencia y rigidez de todos los elementos.

Presentaciones

Muestras

Dicha presentación de muestras comprenderá:

- a) Chapas de acero.
- b) Complementos.
- c) Materiales para sellados

Las muestras, una vez aprobadas por la Inspección de Obra, se tomarán como patrón de comparación.

Planos de Taller:

- a) Estará a cargo y por cuenta de LA CONTRATISTA, la confección de los planos de construcción de taller y de detalles completos, con las aclaraciones necesarias, basándose en los planos, planillas, estas especificaciones y las instrucciones que podrá suministrar la Inspección de Obra.

Entrega, almacenamiento y manipulación

Todas las carpinterías y herrerías serán entregadas en la obra, depositadas en locales cerrados y/o protegidas de los agentes climáticos y almacenados hasta su uso.

Se guardarán separadas del suelo y de forma tal, que se eviten deterioros, oxidación, alabeos o

	SUBGERENCIA DE VIA Y OBRAS	
	OBRA: ESPECIFICACIONES TECNICAS GENERALES OBRAS CIVILES	<i>ETG 001</i>
		<i>Revisión 03</i>
		<i>Fecha: 05/2016</i>
		<i>Página 61 de 147</i>

cualquier deformación producida por el mal posicionado.

7.1.2 PRODUCTOS

Materiales

A. Chapas de acero.

- a) Todos los espesores de las chapas doble decapadas indicados en los planos se refieren al sistema BWG de calibres y se usará el espesor 18. Cualquier modificación de espesor será aprobada previamente por la Inspección de Obra.
- b) Serán de primera calidad y no tendrán ondulaciones, bordes mal recortados u oxidaciones. Responderán a la norma IRAM 503.

B. Aluminio.

- a) Las carpinterías serán de aluminio reforzado pintadas en color verde ingles.

C. Selladores

En los lugares donde eventualmente sea necesario, se efectuarán sellados con selladores de juntas elásticos poliuretánicos, aplicados a pistola.

Tratamientos anticorrosivos

Los recubrimientos de protección contra corrosión, se ajustarán al tipo de especificaciones que se describen a continuación, las cuales rigen también para superficies que sin estar indicadas en los planos, resulten expuestas a la corrosión a juicio de la Inspección de Obra.

- b) Cincado: este tratamiento responderá a las exigencias siguientes:
 1. Fosfatizado o equivalente, como pre tratamiento que asegure adherencia.
 2. Cincado por inmersión en caliente (no por electro galvanización), con recubrimiento mínimo de 400 gr/m², según Norma IRAM 513, controlado conforme a dicha norma. Para elementos que deban ser trabajados con cortes y/o doblados, se prescribe que este tratamiento deberá ser ejecutado "a posteriori" de dichas operaciones.
 3. Donde por razones inevitables, el cincado resulte afectado por soldaduras, deberá procederse a restaurarlo con "Galvafruid" o equivalente.

	SUBGERENCIA DE VIA Y OBRAS	
	OBRA: ESPECIFICACIONES TECNICAS GENERALES OBRAS CIVILES	<i>ETG 001</i>
		<i>Revisión 03</i>
		<i>Fecha: 05/2016</i>
		<i>Página 62 de 147</i>

7.1.3 EJECUCION

Construcción en taller

- A. Todos los trabajos de carpinterías y herrerías deberán efectuarse de acuerdo a las indicaciones de los planos generales, de detalle, estas especificaciones y los replanteos en obra, debiendo LA CONTRATISTA considerar dentro de sus obligaciones, el efectuar todos aquellos trabajos que aunque no se indiquen en la documentación mencionada resulten necesarios para una correcta ejecución al solo juicio de la Inspección de Obra.
- B. LA CONTRATISTA deberá verificar en la obra todas las dimensiones y las cotas de niveles y/o cualquier otra medida de la misma que sea necesaria para la realización y terminación de sus trabajos y su posterior colocación, asumiendo todas las responsabilidades de las correcciones y/o trabajos que se debieran realizar para subsanar los inconvenientes que se presenten.
- C. Los plegados serán perfectos y mantendrán una medida uniforme y paralelismo en todos los frentes conservando un mismo plano de tal modo que no se produzcan resaltos en los ingletes ni falsas escuadras. No se permitirá el uso de chapas añadidas en un punto intermedio de su longitud.
- D. Antes de dar comienzo al trabajado de las chapas, se verificará escrupulosamente su limpieza y estado plano. En caso de presentar las mismas, alabeos o abolladuras, se deberá proceder a su enderezamiento, mediante dispositivos a rodillo, o bien con mordazas por estirado en frío; en esta última posibilidad, deberán hacerse desaparecer las marcas de las mordazas, mediante piedra esmeril y terminado a la lima.
- E. En los sitios en que deban alojarse cabezas de tornillos deberán perfilarse los bordes por fresado. Para ello se utilizarán, exclusivamente, mechas especiales de fresado, cuidando escrupulosamente el centrado y profundidad correcta del trabajo.
- F. No se permitirán soldaduras autógenas a tope ni costuras por puntos. Deberán utilizarse exclusivamente soldaduras de arco eléctrico continuo, con material de aporte de calidad superior a la chapa utilizada. Los bordes de las chapas a soldar deberán biselarse a 45° de un solo lado, formando soldaduras en "V" y dejando entre ambos bordes una luz de 1mm. a fin de que penetre el material de aporte.
- G. Antes del cincado de las carpinterías y herrerías si es que el mismo correspondiera, se

	SUBGERENCIA DE VIA Y OBRAS	
	OBRA: ESPECIFICACIONES TECNICAS GENERALES OBRAS CIVILES	<i>ETG 001</i>
		<i>Revisión 03</i>
		<i>Fecha: 05/2016</i>
		<i>Página 63 de 147</i>

deberá verificar su completado.

- H. Tanto como sea practicable, el armado de las distintas carpinterías se realizará en taller, entregándose ya ensamblados en obra.
- I. Aquellos elementos que por diversas razones no puedan entregarse armados a obra, se pre armarán en el taller, se desarmarán y se suministrarán a obra y allí se volverán a armar.
- J. Las carpinterías incluirán los respectivos elementos de sujeción: grapas de planchuelas conformadas con dos colas de agarre, soldadas a distancia que no debe sobrepasar 1 m.

Colocación en obra

Tal como para la fabricación, todo el montaje en obra será realizado por personal ampliamente entrenado y con experiencia demostrable en este tipo de trabajo.

Todas las carpinterías deberán ser montadas en forma perfectamente a plomo y nivel, en la correcta posición indicada por los planos de construcción y los replanteos.

LA CONTRATISTA deberá verificar en la obra todas las dimensiones y las cotas de niveles y/o cualquier otra medida de la misma que sea necesaria para la realización y terminación de sus trabajos y su posterior colocación, asumiendo todas las responsabilidades de las correcciones y/o trabajos que se debieran realizar para subsanar los inconvenientes que se presenten.

La máxima tolerancia admitida en el montaje de las distintas carpinterías y herrerías como desviación de los planos vertical y horizontal establecidos, será básicamente de 3 mm por cada 4 metros de largo de cada elemento considerado o proporcionada a esta relación.

El montaje de paneles pivotantes y fijos de los frentes de locales se efectuará de acuerdo al procedimiento estipulado por el fabricante y proveedor.

Aquellos elementos que por diversas razones no puedan entregarse armados a obra, se pre armarán en el taller, se desarmarán y se suministrarán a obra y allí se volverán a armar.

Las carpinterías incluirán los respectivos elementos de sujeción.

Será obligación de LA CONTRATISTA pedir, cada vez que corresponda, la verificación por la Inspección de Obra de la colocación exacta de las carpinterías y el cumplimiento del régimen de tolerancias.

La colocación de las persianas enrollables se ejecutará de acuerdo a las instrucciones de los fabricantes.

	SUBGERENCIA DE VIA Y OBRAS	
	OBRA: ESPECIFICACIONES TECNICAS GENERALES OBRAS CIVILES	<i>ETG 001</i>
		<i>Revisión 03</i>
		<i>Fecha: 05/2016</i>
		<i>Página 64 de 147</i>

Inspecciones

La podrá revisar en el taller durante la ejecución, las distintas carpinterías y herrerías y desechará aquellas que no tengan las dimensiones y/o formas prescriptas.

7.2 PUERTAS Y VENTANAS.

7.2.1 GENERAL

Alcance

La sección incluye:

Provisión y colocación de todas las carpinterías, indicados en los planos, planillas y en estas especificaciones. Los trabajos incluyen, pero no se limitan, a:

- .a Puertas de acceso a nuevos locales
- .b Coordinación con otras tareas: Trabajos accesorios

Se considerarán incluidos en los precios unitarios todos los gastos necesarios para la realización de los trabajos como mano de obra, equipos, andamiajes, provisión, descarga y transporte de materiales, así como todos los elementos conducentes a la perfecta funcionalidad, tales como, elementos de unión, selladores, todos los burletes necesarios para asegurar la estanqueidad del conjunto, elementos de anclaje, ajustes y demás trabajos que, sin estar explícitamente indicados en los planos o en esta especificación, sean necesarios para fabricar, entregar y colocar las carpinterías y herrerías de la presente obra.

Secciones relacionadas

Ver Punto “7.1.- CARPINTERIAS.”

Normas de referencia

Normas IRAM 11524, 11541, 11544, 11573, 11592 y 11593.

Descripción del proyecto

Ver Punto “7.1.- CARPINTERIAS.”

Presentaciones

Ver Punto “7.1.- CARPINTERIAS.”

	SUBGERENCIA DE VIA Y OBRAS	
	OBRA: ESPECIFICACIONES TECNICAS GENERALES OBRAS CIVILES	<i>ETG 001</i>
		<i>Revisión 03</i>
		<i>Fecha: 05/2016</i>
		<i>Página 65 de 147</i>

Entrega, almacenamiento y manipulación (Ver Punto “7.1.- CARPINTERIAS.”)

7.2.2 PRODUCTOS

7.2.2.1. OBRAS NUEVAS

Puertas de acceso

Todas las puertas de acceso a las estaciones y todos los locales estarán conformadas en doble chapa N° 18 inyectada espesor 2”, cerradura de seguridad y picaporte doble balancín. Se incluye las tareas de pintura correspondientes. Su luz útil de paso mínima será de 80 cm. Quedan incluidos todos los herrajes y cerraduras.

Puertas placas interiores

Para las puertas interiores en los locales que surjan del proyecto se utilizarán puertas placas enchapadas en cedro, con nido de abeja en su interior y con marco de chapa cal 18. Quedan incluidos todos los herrajes y las tareas de pintura correspondientes cerraduras

Puerta para Baño de discapacitados

La puerta, tendrá una luz útil mínima de paso de 90 cm y permitirá su utilización por parte de personas con dificultad en el manejo de sus manos. El esfuerzo que transmita a través de su accionamiento manual no superará los 22 N.

Se colocará en ambas caras de ésta puerta manijas de doble balancín, con curvatura interna hacia la hoja, a una altura de 90 cm \pm 5 cm sobre el nivel del solado u otras que por su diseño resulten aptas para su utilización por parte de personas con discapacidad en la actividad manual. Contará con un herraje suplementario constituido por una barra de sección circular de 40 cm de longitud como mínimo, colocada del lado interior en forma inclinada a una altura media de 85 cm respecto del nivel del solado.

El área de maniobra hacia donde barre la hoja estará despejado en un ancho $a =$ luz útil + 30 cm y un largo de 1.00 m

	SUBGERENCIA DE VIA Y OBRAS	
	OBRA: ESPECIFICACIONES TECNICAS GENERALES OBRAS CIVILES	<i>ETG 001</i>
		<i>Revisión 03</i>
		<i>Fecha: 05/2016</i>
		<i>Página 66 de 147</i>

Puerta para Baño

Se proveerá la carpintería correspondiente, debiéndose utilizar carpintería metálica (de chapa BWG N° 18) para todas las puertas que se utilizarán en los baños y demás vanos no especificados. Los retretes de los baños, serán con “cerrojo para baño Libre-Ocupado”, de 0,60 m de ancho. Quedan incluidos todos los herrajes y cerraduras.

Ventanas

Para las ventanas en los locales que surjan del proyecto se utilizarán ventanas de aluminio reforzado, con doble hoja corrediza, con vidrios repartidos esp min. 4 mm. serán de primera calidad y ejecutadas según indicaciones del fabricante. Quedan incluidos todos los herrajes y las tareas de pintura correspondientes cerraduras

Portones de acceso

Todos los portones se ejecutarán con cerramiento en metal desplegado, marco de perfiles metálicos reforzados sujetos las columnas laterales realizadas en H°A° o metálicos según detalle de resolución del proyecto adjunto.

Todos los portones a suministrar en la obra incluyen herrajes completos, pasadores horizontales y verticales, candados anti vandálicos con sus correspondientes llaves y la aplicación de pintura completa.

8.- TERMINACIONES

8.1 REVESTIMIENTOS

8.1.1 GENERAL

Alcance:

A Provisión y colocación de los revestimientos según lo indicado en los planos, y en las presentes especificaciones técnicas. Los trabajos incluyen, pero no se limitan a:

- .a Mosaicos y zócalos graníticos
- .b Mosaicos y zócalos cerámicos

	SUBGERENCIA DE VIA Y OBRAS	
	OBRA: ESPECIFICACIONES TECNICAS GENERALES OBRAS CIVILES	<i>ETG 001</i>
		<i>Revisión 03</i>
		<i>Fecha: 05/2016</i>
		<i>Página 67 de 147</i>

- .c Baldosas y zócalos calcáreos
- .d Mosaicos y zócalos de porcellanato
- .e mesadas de mármol y graníticas.
- .f Pastina para mosaicos
- .g Coordinación con otras tareas: trabajos accesorios

Secciones relacionadas

A Dado que los trabajos incluidos en la presente sección guardan íntima relación con tratamientos incluidos en otras secciones, LA CONTRATISTA tendrá en cuenta la correspondencia con otras Secciones.

- .a Replanteo de las Obras.
- .b Limpieza.
- .c Aislaciones para la Humedad.
- .d Carpinterías.
- .e Pisos y Zócalos.
- .f Cielorrasos de Placas de Roca de Yeso.
- .g Revoques.
- .h Instalaciones Eléctricas.
- .i Instalaciones Mecánicas.

Normas de referencia

A Los valores característicos, tolerancias, análisis y métodos de ensayo de los materiales necesarios requeridos para los trabajos que se refiere esta Sección, así como las exigencias constructivas, se ajustaran a las normas IRAM respectivas, siempre y cuando no se opongan a las especificaciones contenidas en el presente, ni se contradigan o sean reemplazadas con otras normas que expresamente sean citadas en el mismo.

Coordinación con las instalaciones:

Se coordinará con todos los demás trabajos de instalaciones que afecten o sean cubiertos por la colocación de los revestimientos. Antes de continuar y finalizar los trabajos se deberá solicitar a la Inspección de Obra, todas las inspecciones necesarias.

	SUBGERENCIA DE VIA Y OBRAS	
	OBRA: ESPECIFICACIONES TECNICAS GENERALES OBRAS CIVILES	<i>ETG 001</i>
		<i>Revisión 03</i>
		<i>Fecha: 05/2016</i>
<i>Página 68 de 147</i>		

Presentaciones:

A Se proveerá información de producto del fabricante para cada tipo de material usado.

B Con la debida anticipación, LA CONTRATISTA presentará a la aprobación de la Inspección de Obralras muestras de piezas con los colores y la calidad exigidas, las cuales quedarán en obra y servirán como elementos testigos o de contraste para todo el resto de los elementos.

Entrega y almacenamiento:

A Los revestimientos se entregarán en obra, embalados en esqueletos o envases en los que deberá leerse claramente las características del material (dimensiones, color, marca, cantidad de piezas, etc.).

B Deberán ser almacenados de modo tal que se eviten golpes que deterioren las piezas, ya que no se admitirá que sean colocadas piezas que no estén en perfectas condiciones, enteras y sin encalladuras.

C Las pastinas serán entregadas con la anticipación debida para su colocación, a fin de evitar su envejecimiento.

8.1.2 MATERIALES

Mosaicos, cerámicos, porcellanatos, mármoles y baldosas

Serán compactos, de dimensiones comerciales estandarizadas y color a definir por la Inspección de Obra.

Pastina y otros materiales:

A Pastina de color ídem mosaicos o baldosas.

B Aditivo látex para mortero tipo SIKA o equivalente.

8.1.3 EJECUCION

Preparación:

A.- La Inspección de Obra inspeccionará las superficies sobre las cuales se colocarán los

	SUBGERENCIA DE VIA Y OBRAS	
	OBRA: ESPECIFICACIONES TECNICAS GENERALES OBRAS CIVILES	<i>ETG 001</i>
		<i>Revisión 03</i>
		<i>Fecha: 05/2016</i>
		<i>Página 69 de 147</i>

revestimientos, e informará a LA CONTRATISTA acerca de cualquier condición que impida una correcta colocación, para su corrección inmediata.

B.- La colocación de los revestimientos sobre muros, se efectuará luego de haberse ejecutado sobre la pared la aislación hidrófuga y una capa de revoque grueso, en un todo de acuerdo a lo especificado en las Secciones correspondientes.

Colocación de revestimientos de Mosaicos, cerámicos, porcellanatos, mármoles y baldosas:

A- Para la colocación con adhesivos plásticos tipo Klaukol o equivalente, la capa de revoque grueso deberá quedar perfectamente fratasada y aplomada, ya que no existe posibilidad de ajuste con el adhesivo.

B- Deberá tenerse especial cuidado en los recortes de las piezas alrededor de cualquier tipo de elemento. La Inspección de Obra ordenará la reposición de todos los revestimientos que no estén perfectamente recortados o que presenten rajaduras o líneas defectuosas.

C- Se alinearán todas las juntas verticalmente y horizontalmente. Se colocarán los mosaicos con juntas cerradas. El adhesivo se utilizará de acuerdo con las instrucciones del fabricante. Cada mosaico tendrá talones separadores en los bordes para asegurar juntas de un mismo ancho.

D- El revestimiento se colocará en bandas horizontales, de acuerdo con el diseño indicado en los planos.

E- La tolerancia máxima del aplomado será de 2 mm. en más o en menos por cada 3 m. cuando se coloque una regla metálica sobre la superficie en cualquier sentido.

F- Los mosaicos o el embaldosado se dejarán fraguar un mínimo de 48 horas antes de colocar la pastina. Se golpearán las baldosas una vez colocadas y se reemplazarán aquellas que suenen huecas.

Colocación de pastinas:

A- Se limpiarán a fondo las juntas saturándolas con agua limpia antes de colocar la pastina, que se introducirá en todas las juntas hasta llenarlas totalmente al ras de la cara del revestimiento, para crear una superficie de terminación pareja y lisa.

B- Las juntas empastinadas se deberán proteger de manchas y si estas se produjeran, LA CONTRATISTA deberá rehacerlas.

	SUBGERENCIA DE VIA Y OBRAS	
	OBRA: ESPECIFICACIONES TECNICAS GENERALES OBRAS CIVILES	<i>ETG 001</i>
		<i>Revisión 03</i>
		<i>Fecha: 05/2016</i>
		<i>Página 70 de 147</i>

Limpieza y protección:

Se limpiarán las superficies luego de colocar la pastina. No se deberán emplear soluciones de ácidos para limpiar los mosaicos.

8.2 PISOS Y ZOCALOS

8.2.1 GENERAL

Alcance

La sección incluye:

A La colocación de todos los pisos y zócalos indicados en los planos y en estas especificaciones.

Los trabajos incluyen, pero no se limitan, a:

- .a Pisos y zócalos
- .b Pisos avisadores.
- .c Solados guía para ciegos.
- .d Alzadas y pedadas.
- .e Pastinas y colocación.
- .f Coordinación con otras tareas: trabajos accesorios

B Se considerarán incluidos en los precios unitarios todos los gastos necesarios para la realización de los trabajos como mano de obra, equipos, provisión, descarga y transporte de materiales y demás trabajos que, sin estar explícitamente indicados en los planos o en esta especificación, son necesarios para ejecutar los pisos de la presente obra.

Secciones relacionadas

A Dado que los trabajos incluidos en la presente sección guardan íntima relación con tratamientos incluidos en otras secciones, LA CONTRATISTA tendrá en cuenta la complementación de especificaciones respectivas. Este listado es orientativo y no limitativo:

- .a Replanteo de las Obras.

	SUBGERENCIA DE VIA Y OBRAS	
	OBRA: ESPECIFICACIONES TECNICAS GENERALES OBRAS CIVILES	<i>ETG 001</i>
		<i>Revisión 03</i>
		<i>Fecha: 05/2016</i>
		<i>Página 71 de 147</i>

- .b Limpieza
- .c Contrapisos y Carpetas.
- .d Aislaciones para la Humedad.
- .e Carpinterías.
- .f Revestimientos.
- .g Revoques.
- .h Instalaciones Mecánicas.
- .i Instalaciones Eléctricas.
- .j Instalaciones Sanitarias.

Normas de referencia

A Los valores característicos, tolerancias, análisis y métodos de ensayo de los materiales necesarios requeridos para los trabajos que se refiere esta sección, así como las exigencias constructivas, se ajustaran a las normas IRAM respectivas, siempre y cuando no se opongan a las especificaciones contenidas en el presente, ni se contradigan o sean reemplazadas con otras normas que expresamente sean citadas en el mismo.

B Normas IRAM 11580; 11565; 11566; 11568; 11569; 11571 y 11574.

Presentaciones

Muestras:

.a LA CONTRATISTA presentará muestras de cada tipo de solado, y la Inspección de Obra podrá exigir tramos de muestra, a fin de establecer en la realidad, los perfeccionamientos y ajustes necesarios para una mejor realización y a resolver detalles complementarios de terminación.

.b La Inspección de Obra ordenará - a cargo y costo de LA CONTRATISTA -, el retiro de los pisos colocados, en el caso de que no respondan a la forma de colocación aprobada en el tramo de muestra.

Entrega y almacenamiento

A.- Los pisos y zócalos serán recibidos en obra, embalados en esqueletos o envases en los que deberá leerse claramente las características del material (dimensiones, color, marca, cantidad de piezas, etc.).

	SUBGERENCIA DE VIA Y OBRAS	
	OBRA: ESPECIFICACIONES TECNICAS GENERALES OBRAS CIVILES	<i>ETG 001</i>
		<i>Revisión 03</i>
		<i>Fecha: 05/2016</i>
		<i>Página 72 de 147</i>

B.- Deberán ser almacenados de modo tal que se eviten golpes que deterioren las piezas, ya que no se admitirá que sean colocadas piezas que no estén en perfectas condiciones, enteras y sin encalladuras.

C.- Las pastinas serán entregadas con la anticipación mínima para su colocación, a fin de evitar su envejecimiento.

8.2.2 PRODUCTOS

8.2.2.1. Pisos comerciales

- Mosaicos
- Cerámicos
- Porcellanatos
- Baldosas de cemento

Todos los pisos serán de primera marca, de uso comercial, dimensiones estandarizadas y de fabricación y stock constante.

Mortero de fijación:

Será preparado con adhesivo en polvo tipo Kerfix o equivalente. En caso utilizarse morteros convencionales se deberán ajustar los niveles a estos espesores.

Pastina y otros materiales:

A Pastina de color ídem mosaicos

B Aditivo látex para mortero tipo SIKA o equivalente.

8.2.2.2. Cemento alisado

Conformado por un hormigón armado de entre 3 y 5 cm de espesor, compuesto por un agregado grueso (blinder o piedra partida), un agregado fino (arena especial) y el ligante (cemento puro). Se llaneará por medios mecánicos inmediatamente luego de volcar el H°, se aplicará endurecedor y

	SUBGERENCIA DE VIA Y OBRAS	
	OBRA: ESPECIFICACIONES TECNICAS GENERALES OBRAS CIVILES	<i>ETG 001</i>
		<i>Revisión 03</i>
		<i>Fecha: 05/2016</i>
		<i>Página 73 de 147</i>

ferrite de color a definir según las características de la obra. Se realizarán juntas de dilatación que no superen los 25 m².

8.2.2.3. Pisos de goma

El piso de goma a instalar sobre el piso técnico o piso de estructuras de maderas se aplicará con un sistema práctico de colocación que evite el uso de adhesivos (tipo indelval – ecosport encastrable), en baldosas de dimensiones y peso fáciles de transportar y sencillas de maniobrar o en presentaciones en rollos.

Sus características a tener en cuenta son:

Estabilidad dimensional	+/- 0,3 %
Resistencia a la quemadura de cigarrillo	OK, test de norma Iram 113070
Flexibilidad	OK, EN 435, proc. A”
Dureza	88+/-5
Indentación residual	<= 0,09 mm
Resistencia a la abrasión	<= 0,7 mm deep
Decoloración a la luz artificial	OK, EN 20 105-B02, met 3
Absorción de agua	OK, norma Iram 113074
Resistencia al fuego	Sin combustión, Iram 113076, proc 6.6
Envejecimiento	OK, Iram 113076, proc. 6.7
Resistencia U. V.	OK, Iram 113076, proc. 6.8
Prop. Antideslizantes	> 0,5
Absorción sonora	>= 20 db (7.0 mm)
Efectos a los químicos Resistente,	EN 423
Prop. De aislamiento eléctrica	> 10 10 Ohm
Carga estática al ser caminado Antiestático	< 2kv
Efecto de silla de castor	OK, EN 425

Previo a la colocación del nuevo revestimiento, se deberá proceder al retiro parcial de aquellos sectores del revestimiento existente, la nivelación de las placas del piso técnico o de estructuras de

	SUBGERENCIA DE VIA Y OBRAS	
	OBRA: ESPECIFICACIONES TECNICAS GENERALES OBRAS CIVILES	<i>ETG 001</i>
		<i>Revisión 03</i>
		<i>Fecha: 05/2016</i>
		<i>Página 74 de 147</i>

madera y la limpieza de la superficie a fin de lograr una óptima horizontalidad, se realizara por cuenta y cargo de LA CONTRATISTA.

Se deberán incluir todas las tareas adicionales, denominadas como de maestranza, que resulten necesarias para la realización de los trabajos detallados.

Los cortes correspondientes a las divisorias, periscopios, escalones de escalera y todos aquellos elementos fijos al piso deberán ser hechos prolijamente, debiendo quedar el trabajo bien terminado y completo, de acuerdo a las reglas del buen arte.

8.2.3 EJECUCION

Preparación y colocación de mosaicos y baldosas

A.-Inspección de Obra inspeccionará las carpetas y contrapisos sobre las cuales se colocarán los pisos, e informará acerca de cualquier condición que impida una correcta colocación. La iniciación de los trabajos implicará la aceptación de las condiciones.

B.- En todos los casos, las piezas de los pisos propiamente dichas, penetrarán debajo de los zócalos.

C.- Se dispondrán juntas de dilatación en correspondencia de juntas de contrapisos, rellenas con sellador adecuados y de primera calidad.

D.- Se alinearán todas las juntas verticalmente y horizontalmente. Se colocarán los mosaicos con juntas cerradas, de acuerdo al diseño especificado en los planos. El adhesivo se utilizará de acuerdo con las instrucciones del fabricante. Cada mosaico tendrá talones separadores en los bordes para asegurar juntas de un mismo ancho.

E.- Estará estrictamente prohibida la utilización de piezas cortadas en forma manual. Se efectuarán solamente cortes mecánicos, de forma tal que se obtengan dimensiones rigurosamente exactas, cantos y aristas vivas y ausencia total de cualquier tipo de deficiencias.

F.- Si fuera necesario colocar tapas de inspección, éstas se construirán ex profeso de tamaño igual a una o varias baldosas y se colocarán reemplazándolas, en tal forma que no sea necesario colocar piezas cortadas.

G.- Se tomarán todas las precauciones necesarias para evitar que existan piezas que suenen a

	SUBGERENCIA DE VIA Y OBRAS	
	OBRA: ESPECIFICACIONES TECNICAS GENERALES OBRAS CIVILES	<i>ETG 001</i>
		<i>Revisión 03</i>
		<i>Fecha: 05/2016</i>
		<i>Página 75 de 147</i>

hueco o que tengan movimiento, pues de producirse estos inconvenientes, como así mismo cualquier otro, la Inspección de Obra ordenará la demolición de las partes defectuosas y exigirá su reconstrucción en forma correcta.

H.- Si en el piso se embuten canalizaciones de cualquier tipo, las mismas deberán ser revisadas y aprobadas por la Inspección de Obra previamente a la ejecución de los solados.

I.- No se admitirán imperfecciones de nivelación general, de alineación, ni defectos de piezas, desniveles entre las mismas, diferencias de color, etc.

J.- Para la colocación de los zócalos regirán las mismas normas que para el piso correspondiente. La terminación será recta y uniforme guardando las alineaciones de las juntas.

K.- En los escalones, las pedadas llevarán en todos los casos dos bandas antideslizantes de carburo de silicio en las pedadas, según detalle incluido en los planos.

L.- Al comenzar y finalizar cada tramo de escalera, se colocará un solado de prevención con los mosaicos graníticos avisadores especificados, según diseño incluido en los planos de solados, con un ancho de 60 cm. por el ancho de la escalera.

Colocación de pastinas:

A.- Una vez colocados los pisos, deberán empastinarse, evitándose el uso de colorantes orgánicos que puedan deteriorarse con los agentes de limpieza.

B.- El mortero de juntas (Pastina) provisto se preparará con 40% de cemento Portland, 60% de arena fina zarandeada agregando 10% de Siliston Acuoso (IGGAM) al agua de empaste y el color especificado.

C.- Las juntas deberán quedar completamente rellenas de pastina, sin descarnes, no admitiéndose juntas vacías, ni rellenas con material distinto al de la pastina.

D.- Las juntas empastinadas se deberán proteger de manchas y si éstas se produjeran, LA CONTRATISTA deberá rehacerlas.

Limpieza y protección:

A- Una vez colocados los pisos, se dejará fraguar 48 horas antes de pisarlos hasta que estén firmemente fraguados. Todo trabajo dañado antes de la recepción será reparado por LA CONTRATISTA sin costo adicional.

B- La limpieza final se efectuará de acuerdo a las instrucciones de los fabricantes.

C- Hasta la recepción provisional de las obras, LA CONTRATISTA será único responsable de la

	SUBGERENCIA DE VIA Y OBRAS	
	OBRA: ESPECIFICACIONES TECNICAS GENERALES OBRAS CIVILES	<i>ETG 001</i>
		<i>Revisión 03</i>
		<i>Fecha: 05/2016</i>
		<i>Página 76 de 147</i>

protección de los pisos con materiales adecuados.

8.3 CIELORRASOS DE PLACAS DE ROCA DE YESO

8.3.1 GENERAL

Alcance

La sección incluye:

A.- Provisión y montaje de los cielorrasos de placa de roca de yeso, indicados en los planos y en estas especificaciones. Los trabajos de cielorrasos de placa de roca de yeso incluyen, pero no se limitan, a:

- .a Cielorrasos de Locales.
- .b Cenefa y cierre desde carpintería de locales a losa de techo.
- .c Buñas perimetrales.
- .d Tapas de acceso.
- .e Refuerzos para la sujeción de elementos.
- .f Coordinación con otras tareas
- .g Trabajos accesorios

B.- Se considerarán incluidos en los precios unitarios todos los gastos necesarios para la realización de los trabajos como mano de obra, equipos, andamiajes, provisión, descarga y transporte de materiales, colocación de marcos y sujeciones para instalaciones, ejecución de pases para alojar cañerías, nichos, amure de grapas, colocación de tacos y demás elementos de sujeción necesarios para la fijación de diverso tipo de elementos y otros trabajos que, sin estar explícitamente indicados en los planos o en esta especificación técnica, sean necesarios para ejecutar los cielorrasos de la obra.

Secciones relacionadas

A.- Dado que los trabajos incluidos en la presente sección guardan íntima relación con tratamientos incluidos en otras secciones, LA CONTRATISTA tendrá en cuenta la complementación de especificaciones respectivas.

- .a Replanteo de las Obras.
- .b Limpieza.

	SUBGERENCIA DE VIA Y OBRAS	
	OBRA: ESPECIFICACIONES TECNICAS GENERALES OBRAS CIVILES	<i>ETG 001</i>
		<i>Revisión 03</i>
		<i>Fecha: 05/2016</i>
		<i>Página 77 de 147</i>

.c Estructuras de Hormigón colado en Obra.

.d Revestimientos de Baldosas.

.e Revoques.

.f Instalaciones Mecánicas.

.g Instalaciones Eléctricas.

.h Tabiques de placa de roca de yeso

B.- Será de particular importancia que LA CONTRATISTA tenga en cuenta el tendido de cualquier tipo de instalación eléctrica y/o mecánica y/o de cualquier otro tipo que deba ser cubierta por los cielorrasos. Por lo tanto el emplacado final, será realizado cuando dichas instalaciones estén terminadas y hayan sido sometidas a las pruebas previstas.

Normas de referencia

A- Los valores característicos, tolerancias, análisis y métodos de ensayo de los materiales necesarios requeridos para los trabajos que se refiere esta sección, así como las exigencias constructivas, se ajustaran a las normas IRAM respectivas, siempre y cuando no se opongan a las especificaciones contenidas en el presente, ni se contradigan o sean reemplazadas con otras normas que expresamente sean citadas en el mismo.

B- Resistencia a los esfuerzos: Normas IRAM 11.596 Ensayo de impacto sobre probeta vertical y 11.595 Ensayo de impacto de bola de acero. INTI (Instituto Nacional de Tecnología Industrial).

C- Resistencia a la combustión: Ensayos bajo Norma NBN 713.020, equivalente a la Norma ISO 834. Norma ASTM 119

D- Norma ASTM 413-70T.STC. (500 Hz) y Norma IRAM 4044 para aislación acústica, Norma ASTM C 630-91 para absorción de humedad.

E- Coeficiente de conductibilidad térmica = 0,38 Kcal/m h°C.

Presentaciones

A.- Muestras: Si la Inspección de Obra lo requiere, se deberán presentar muestras de todos los materiales a ser utilizados.

B.- Tramos de muestra: Si la Inspección de Obra lo requiere, se deberán realizar, previamente a la ejecución de los cielorrasos, tramos de muestra (parte de cielorraso: módulo o tramo completo) con el fin de determinar el nivel de terminación deseado. Una vez aprobadas las muestras, se

	SUBGERENCIA DE VIA Y OBRAS	
	OBRA: ESPECIFICACIONES TECNICAS GENERALES OBRAS CIVILES	<i>ETG 001</i>
		<i>Revisión 03</i>
		<i>Fecha: 05/2016</i>
		<i>Página 78 de 147</i>

conservarán con el único objeto de poder compararlas en caso de duda.

C.- Para cualquier tipo de información técnica referida a los productos, montaje e instalación deberá consultarse el Manual del Instalador publicado por el fabricante de los productos primarios

Entrega, almacenamiento y manipulación

A-LA CONTRATISTA deberá prever el almacenaje de los paneles y elementos de modo tal que estén absolutamente preservados de golpes, alabeos, torceduras, etc. en depósitos cerrados a temperaturas superiores a 0°. Las placas deberán conservarse en sus envoltorios de provisión hasta proceder a su uso.

B-LA CONTRATISTA será responsable de sustituir todos aquellos paneles o elementos de la estructura de suspensión que puedan ser observados por la Inspección de Obra, por presentar deformaciones, roturas, desmejoras de cualquier tipo o alteraciones de su textura.

C.- El transporte vehicular y la estiba se realizarán en posición horizontal, sin ninguna protección adicional. No deberán apilarse más de 60 placas, separadas por fajas o listones de madera y apoyadas a una distancia del suelo no menor de 7,5 cm. Los listones de separación estarán alineados y distanciados 45 cm. y a 5 cm. de los bordes,

D.- No deberán transportarse manualmente de plano. Deberán moverse en posición vertical, sin tomarse de los extremos.

8.3.2 PRODUCTOS

Materiales

A- Placas de roca de yeso, resistentes a la humedad, núcleo de roca de yeso bihidratado, con caras revestidas con papel de celulosa especial de 300 grs/m² (tratado químicamente, color verde) y espesor 0,6 mm. de 1,20 x 2,40 m., de espesor 12,5 mm. Para poder colocar este tipo de panel en el cielorraso se respetará lo indicado por el fabricante en cuanto a la separación entre perfiles (máximo entre montantes 30 cm).

B- Perfiles estructurales de chapa galvanizada N° 24 de alas de 35 mm. y alma de longitud 70 mm., largo estándar 2,60 m, para conformación del bastidor metálico. Las alas serán moleteadas para permitir la fijación de los tornillos autorroscantes T2.

C- Perfiles Omega de sección trapezoidal de chapa galvanizada N° 24 de 70 x 13 mm, largo

	SUBGERENCIA DE VIA Y OBRAS	
	OBRA: ESPECIFICACIONES TECNICAS GENERALES OBRAS CIVILES	<i>ETG 001</i>
		<i>Revisión 03</i>
		<i>Fecha: 05/2016</i>
		<i>Página 79 de 147</i>

estándar de 2,60 m.

D- Fijaciones:

- .a Tarugos tipo Fischer y Tornillos N° 6 N° 8.
- .b Remaches tipo Pop.
- .c Tornillos tipo T1 para fijación montante con solera.
- .d T2 para fijación de placa a la estructura.
- .e T3 para fijación de dos placas de estructura.

E- Elementos de terminación:

- .a Masilla formulada en base a resinas vinílicas.
- .b Cintas de papel celulósico fibrado de alta resistencia a la tensión de 50 mm. de ancho, premarcada en el centro.
- .c Cinta de malla autoadhesiva de fibras de vidrio cruzadas, para reparaciones de placas.
- .d Cinta con fleje metálico para cubrir cantos que formen ángulos salientes diferentes a 90°.
- .e Cantonera guardacanto o esquinera (para ángulos de placas) de chapa galvanizada N° 24 de 32 x 32 mm. largo 2,60 m. con nariz redondeada y ángulo ligeramente inferior a 90 grados, con perforaciones para clavado y penetración de masilla.
- .f Buña perimetral "Z", perfil de terminación prepintado en forma de "z", de chapa galvanizada N° 24 de 15 x 8,5 mm. largo 2,60 m. con un ala para facilitar el atornillado o pegado de la placa; usada para encuentro de paredes y cielorrasos.

F- Tapas de acceso a instalaciones de chapa BWG 16 con refuerzos y marco perimetral de chapa con buña de 1,5 x 1,5 cm. Incluirán una boqueta para cerradura tipo Allen embutida.

G- La Inspección de Obra rechazará todo material que no cumpla las condiciones descriptas anteriormente.

8.3.3 EJECUCION

Colocación y construcción

A.- Todos los trabajos de cielorrasos de placa de roca de yeso deberán efectuarse de acuerdo a las indicaciones de los planos generales y de detalle, estas especificaciones y el Manual Técnico del Fabricante, debiendo LA CONTRATISTA considerar dentro de sus obligaciones, el efectuar todos aquellos trabajos que aunque no se indiquen en la documentación mencionada resulten necesarios

	SUBGERENCIA DE VIA Y OBRAS	
	OBRA: ESPECIFICACIONES TECNICAS GENERALES OBRAS CIVILES	<i>ETG 001</i>
		<i>Revisión 03</i>
		<i>Fecha: 05/2016</i>
		<i>Página 80 de 147</i>

para una correcta ejecución al solo juicio de la Inspección de Obra.

B.- Para la ejecución de los cielorrasos, LA CONTRATISTA deberá cumplir con lo exigido en acápites anteriores y además con lo siguiente:

.a Se dispondrán perfiles estructurales cada 1,20 m dispuestos como estructura maestra y otros como montantes o travesaños cada 30 cm unidos con tornillos tipo Parker, terminándose con una solera perimetral, unida a los muros mediante la colocación de tarugos Fischer.

.b La estructura deberá quedar completamente nivelada y asegurada a la estructura por varillas roscadas o alambres galvanizados N° 14 también colocados con piezas de regulación.

.c Sobre esta estructura se montarán las placas de yeso estándar de 12,5 mm. De espesor, dispuestas en forma alternada.

.d Las placas de roca de yeso se colocarán fijándolas a los montantes metálicos con tornillos T2 o clavos copa. Estos tornillos o clavos de fijación de las placas a la estructura se colocarán separados 25 a 30 cm y en ningún caso a menos de 15 mm de los bordes del tablero. Los tornillos o clavos deberán quedar rehundidos, sin torcerse ni romper el papel. Si se produjera alguno de estos inconvenientes se deberán retirar y colocar otros a pocos centímetros y no en el mismo lugar.

Colocación de marcos y refuerzos para colocación de elementos

En todos los casos al instalar los cielorrasos de placa de roca de yeso se colocarán simultáneamente los marcos y refuerzos necesarios para la colocación de elementos según los respectivos planos.

Instalaciones

Para la ejecución de las instalaciones incluidas en los cielorrasos, LA CONTRATISTA deberá cumplir con las siguientes prescripciones:

.a. Una vez finalizada la colocación de instalaciones y efectuadas sus pruebas, se ejecutará la estructura de los cielorrasos.

.b Para dichas instalaciones LA CONTRATISTA deberá coordinar sus posiciones con la estructura de sostén de los cielorrasos, que deberá ser sometido a la aprobación de la Inspección de Obra.

.c En ningún caso se podrán tomar instalaciones de las estructuras de sostén de los cielorrasos, como tampoco usar las instalaciones construidas para colgar las estructuras de los

	SUBGERENCIA DE VIA Y OBRAS	
	OBRA: ESPECIFICACIONES TECNICAS GENERALES OBRAS CIVILES	<i>ETG 001</i>
		<i>Revisión 03</i>
		<i>Fecha: 05/2016</i>
		<i>Página 81 de 147</i>

cielorrasos.

.d Se deberá efectuar el sellado de todas las penetraciones en los cielorrasos, resina termoplástica Promastop Revestimiento o equivalente, con un espesor mínimo de 3 mm. (Aproximadamente 7Kg/m²).

.e Las tapas de acceso especificadas se colocarán según los planos de cielorrasos, abisagradas al marco y con planchuela de cierre para el accionamiento de la cerradura.

Terminaciones

A Las uniones de placa y las improntas de las fijaciones serán tomadas con masilla y encintadas con la cinta de papel celulósico especificada, dejándose secar 24 horas.

Luego se efectuará un masillado final sobre las cintas y las improntas de los tornillos y clavos, sin dejar rebarbas.

B No deberá haber diferencias de nivel entre 2 placas consecutivas ni por las depresiones originadas por tornillos logrando el mismo nivel para toda la superficie del paramento.

C Todas las caras de los cielorrasos de placas de roca de yeso se terminarán con la aplicación de un sellador tapaporos y un enduido total, de todas las capas necesarias hasta lograr una superficie homogénea y plana.

D Los cielorrasos deberán quedar listos para pintar.

E Todas las aristas salientes de los cielorrasos deberán protegerse con las cantoneras o ángulos de ajuste de chapa galvanizada especificados.

F Se ejecutarán los buñados, indicados en los planos de cielorrasos y de detalles, con los elementos de terminación especificados en esta Sección del Pliego de Especificaciones Técnicas, Parte 2: Productos

8.4 REVOQUES

8.4.1 GENERAL

Alcance

La sección incluye:

	SUBGERENCIA DE VIA Y OBRAS	
	OBRA: ESPECIFICACIONES TECNICAS GENERALES OBRAS CIVILES	<i>ETG 001</i>
		<i>Revisión 03</i>
		<i>Fecha: 05/2016</i>
		<i>Página 82 de 147</i>

A.- Suministro y ejecución de todos los trabajos de revoques, indicados en los planos, planilla de locales y en estas especificaciones. Los trabajos de revoques incluyen, pero no se limitan, a:

- .a Jaharro y revestimiento plástico.
- .b Revoque grueso bajo revestimientos.
- .c Revoque fino y enlucidos
- .d Coordinación con otras tareas: trabajos accesorios

B.- Se considerarán incluidos en los precios unitarios todos los gastos necesarios para la realización de los trabajos como mano de obra, equipos, andamiajes, provisión, descarga y transporte de materiales, y demás trabajos que, sin estar explícitamente indicados en los planos o en esta especificación, son necesarios para ejecutar los trabajos de revoques de la presente obra.

Secciones relacionadas

Dado que los trabajos incluidos en la presente sección guardan íntima relación con tratamientos incluidos en otras secciones, LA CONTRATISTA tendrá en cuenta la complementación de especificaciones respectivas.

- .a Replanteo de las Obras.
- .b Limpieza.
- .c Hormigón Colado en Obra.
- .d Barandas y Pasamanos.
- .e Aislaciones para la Humedad.
- .f Carpinterías.
- .g Revestimientos.
- .h Instalaciones Mecánicas.
- .i Instalaciones Eléctricas.

Normas de referencia

A Los valores característicos, tolerancias, análisis y métodos de ensayo de los materiales necesarios requeridos para los trabajos que se refiere esta sección, así como las exigencias constructivas, se ajustarán a las normas IRAM respectivas, siempre y cuando no se opongan a las especificaciones contenidas en el presente, ni se contradigan o sean reemplazadas con otras

	SUBGERENCIA DE VIA Y OBRAS	
	OBRA: ESPECIFICACIONES TECNICAS GENERALES OBRAS CIVILES	<i>ETG 001</i>
		<i>Revisión 03</i>
		<i>Fecha: 05/2016</i>
		<i>Página 83 de 147</i>

normas que expresamente sean citadas en el mismo.

B Las normas IRAM mencionadas en el texto.

Presentaciones

Muestras:

Si la Inspección de Obra lo requiere, se deberán realizar previamente a la ejecución del revestimiento plástico, un paño de 1.00 x 1.00 metros, con el fin de determinar el nivel de terminación deseado. Una vez aprobado el tramo de muestra, se conservará con el único objeto de poder compararlas con las terminaciones definitivas.

Entrega, almacenamiento y manipulación

A.- Todos los materiales deberán ser entregados en la obra y almacenados hasta su uso.

B.- Todo el cemento y la cal, se entregarán en bolsas enteras, en buena condición y en peso completo. Las bolsas dañadas o de peso fraccional serán rechazadas.

C.- Todas las bolsas deberán ser conservadas en obra, dentro de los locales adecuados al abrigo de la humedad y de la intemperie, estibadas sobre tarimas o pisos de materiales no higroscópicos.

8.4.2 PRODUCTOS

Materiales

A.- Los materiales a emplear serán en todos los casos de la mejor calidad dentro de su respectiva clase y de marca aceptada por la Inspección de Obra.

B.- Se deja especialmente aclarado, que en caso de comprobarse incumplimiento de las normas contractuales debidas a causas de formulación o fabricación del material, la única responsable será LA CONTRATISTA, no pudiendo trasladar la responsabilidad al fabricante de los productos primarios.

C.- La propia CONTRATISTA deberá tomar los recaudos necesarios para asegurarse que el producto responda en un todo de acuerdo a las cláusulas contractuales.

D.- En los casos de revoques defectuosos originados en la calidad de los productos, LA CONTRATISTA - a su exclusivo cargo - deberá proceder de inmediato, a la nueva ejecución de los revoques que sean rechazados por la Inspección de Obra.

	SUBGERENCIA DE VIA Y OBRAS	
	OBRA: ESPECIFICACIONES TECNICAS GENERALES OBRAS CIVILES	<i>ETG 001</i>
		<i>Revisión 03</i>
		<i>Fecha: 05/2016</i>
		<i>Página 84 de 147</i>

E.- Cales

- .a La cal aérea, hidratada, en polvo para construcción responderá a la norma IRAM 1626.
- .b La cal viva aérea para construcción responderá a la norma IRAM 1628.
- .c La cal hidráulica hidratada en polvo para la construcción responderá a las Normas IRAM 1508 y 1516.

F.- Cemento

- .a El cemento portland será el normal común, aprobado y conformará con las normas IRAM 1503, 1504, 1612, 1617, 1619, 1643 y 1679
- .b El cemento será fresco y en envases originales, debiendo rechazarse aquel que haya tomado humedad o contenga partes aglutinadas.

G.- Cemento de albañilería

- .a El cemento de albañilería se recibirá en obra envasado en envase original de fábrica y responderá a la norma IRAM 1685.

H.- Arenas

- .a Deberán ser limpias, del grano adecuado a cada caso y no contendrán sales, sustancias orgánicas, ni arcilla adherida a sus granos. Deberá cumplir la norma IRAM 1633.
- .b Una vez iniciados los trabajos con una calidad y granulometría de arena definidos, no podrán cambiarse los mismos, salvo autorización expresa de la Inspección de Obra.

I.- Revestimiento plástico

- .a Se colocará Quintex Romano Mix fino, de productora Química Llana y Cía o equivalente.
- .b Como base se utilizará Quintex Romano base.

8.4.3 EJECUCION

Preparación y construcción

A.- Todos los trabajos de revoques deberán efectuarse de acuerdo a las indicaciones de los planos generales, de detalle y estas especificaciones, debiendo LA CONTRATISTA considerar dentro de sus obligaciones, la realización de todos aquellos trabajos que aunque no se indiquen en la documentación mencionada resulten necesarios para una correcta ejecución al sólo juicio de la Inspección de Obra.

B.- Los paramentos que deban ser revocados, se limpiarán y prepararán esmeradamente,

	SUBGERENCIA DE VIA Y OBRAS	
	OBRA: ESPECIFICACIONES TECNICAS GENERALES OBRAS CIVILES	<i>ETG 001</i>
		<i>Revisión 03</i>
		<i>Fecha: 05/2016</i>
		<i>Página 85 de 147</i>

desprendiendo por rasqueteado o abrasión las costras de mezcla existentes en las superficies, con desprendimiento de todas las partes no adherentes.

C.- Previamente a la aplicación de cualquier revoque, deberán mojarse convenientemente los muros a recubrir. Una vez ejecutados los revoques se los mojará abundantemente y en forma frecuente, en la medida necesaria para evitar fisuras en los mismos.

D.- Salvo en los casos en que especifique expresamente lo contrario, los revoques tendrán un espesor mínimo de un centímetro y medio (1,5 cm.) en total con terminación peinada.

E.- Los revoques, una vez terminados, no deberán presentar superficies alabeadas, ni fuera de plomo o nivel, ni rebabas u otro tipo defectos; tendrán aristas rectilíneas, exentas de ondulaciones.

F.- Todos los revoques deberán ser ejecutados hasta el nivel de los solados, para evitar remiendos posteriores a la colocación de los zócalos.

G.- Los encuentros de paramentos verticales con planos horizontales de cielorrasos, tendrán en general una terminación de arista recta entrante, salvo en los casos indicados con buña perimetral en los cielorrasos de placas de roca de yeso.

Revoque grueso bajo revestimientos de mosaicos

A.- LA CONTRATISTA deberá cumplir con lo exigido en los acápites anteriores en cuanto a preparación y ejecución y además con lo siguiente:

B.- La terminación de los revoques gruesos será fratasada.

C.- El azotado hidrófugo previo se realizará de acuerdo con las prescripciones de la Sección correspondiente.

Repaso de revoques existentes

A.- Los revoques existentes sobre estructuras de hormigón deberán ser repasados y verificado su estado.

B.- En caso de desprendimientos, humedades, oquedades, desniveles, desmejoras en general, deberán ser picados y reparados con morteros y texturas similares.

8.5 PINTURAS

8.5.1 GENERAL

	SUBGERENCIA DE VIA Y OBRAS	
	OBRA: ESPECIFICACIONES TECNICAS GENERALES OBRAS CIVILES	<i>ETG 001</i>
		<i>Revisión 03</i>
		<i>Fecha: 05/2016</i>
		<i>Página 86 de 147</i>

Alcance

La sección incluye:

A.- Suministro y ejecución de todos los trabajos de pinturas, indicados en los planos, y en estas especificaciones. Los trabajos de pintura incluyen, pero no se limitan, a:

- .a Pintura en Cielorrasos Interiores.
- .b Pintura en Paramentos interiores.
- .c Pintura de hierro en barandas. Ver Sección 5: Barandas y Pasamanos.
- .d Pinturas de elementos metálicos existentes, revestimientos de columnas.
- .e Pintura de elementos de madera.
- .f Coordinación con otras tareas: trabajos accesorios.

B.- Se considerarán incluidos en los precios unitarios todos los gastos necesarios para la realización de los trabajos como mano de obra, equipos, andamiajes, provisión, descarga y transporte de materiales, y demás trabajos que, sin estar explícitamente indicados en los planos o en esta especificación, son necesarios para ejecutar los trabajos de pintura y demarcación de la presente obra.

Secciones relacionadas

Los trabajos incluidos en la presente Sección del Pliego de Especificaciones Técnicas, guardan íntima relación con tratamientos incluidos en otras secciones, por lo tanto LA CONTRATISTA tendrá en cuenta la complementación de especificaciones respectivas.

- .a Limpieza.
- .b Cielorrasos
- .c Revoques.
- .d Revestimientos.
- .e Barandas y Pasamanos.

Normas de referencia

A.- Los valores característicos, tolerancias, análisis y métodos de ensayo de los materiales necesarios requeridos para los trabajos que se refiere esta sección, así como las exigencias

	SUBGERENCIA DE VIA Y OBRAS	
	OBRA: ESPECIFICACIONES TECNICAS GENERALES OBRAS CIVILES	<i>ETG 001</i>
		<i>Revisión 03</i>
		<i>Fecha: 05/2016</i>
		<i>Página 87 de 147</i>

constructivas, se ajustaran a las normas IRAM respectivas, siempre y cuando no se opongan a las especificaciones contenidas en el presente, ni se contradigan o sean reemplazadas con otras normas que expresamente sean citadas en el mismo.

B.- Normas IRAM referentes incluidas en el capítulo Pinturas y Afines. Entre otras 1109 A y B / I a XXII: Ensayos de Pinturas; 1031, 1051, 1078 y 1174: Métodos de pintado; 1227: Enduídos; 1229, 1077, 1070, 1226: Pinturas al agua.

Presentaciones

A.- Muestras de colores:

En todos los casos LA CONTRATISTA presentará a la Inspección de Obra, muestras de colores con su marca y código, para decidir el tono a emplearse.

B.- Muestras sobre superficies:

LA CONTRATISTA realizará previamente a la ejecución de la primera mano de pintura y en las superficies a pintar, las muestras que la Inspección de Obra le solicite, a fin de obtener su aprobación.

Entrega, almacenamiento y manipulación

A.- Todos los materiales deberán ser entregados en la obra en sus envases originales, cerrados y provistos de sello de garantía del fabricante.

B.- Deberán ser almacenados hasta su uso, cumpliendo con las disposiciones de seguridad para depósitos de inflamables.

8.5.2 PRODUCTOS

Materiales

A.- Los materiales a emplear serán en todos los casos de la mejor calidad dentro de su respectiva clase y de marca aceptada por la Inspección de Obra.

B.- Látex acrílico:

Será para los cielorrasos interiores: Kem Loxon Satinado Sherwin Williams, Albaclean Alba Dulux o equivalente.

C.- Esmalte sintético

	SUBGERENCIA DE VIA Y OBRAS	
	OBRA: ESPECIFICACIONES TECNICAS GENERALES OBRAS CIVILES	<i>ETG 001</i>
		<i>Revisión 03</i>
		<i>Fecha: 05/2016</i>
		<i>Página 88 de 147</i>

Pintura elaborada con resinas sintéticas del tipo "alkyd", tipo Albalux Alba Dulux o equivalente.

D.- Pinturas Epoxi

Esmalte Epoxi alto espesor, código base 4525202 de Alba S.A. o equivalente

E.- Pinturas demarcatorias

Pintura de demarcación amarilla tipo Albavial o equivalente.

8.5.3 EJECUCION

Generalidades

A.- Todas las superficies serán limpiadas prolijamente y preparadas en forma conveniente antes de recibir las sucesivas manos de pintura.

B.-LA CONTRATISTA deberá notificar a la Inspección de Obra cuando vaya a aplicar cada mano de pintura.

C.- Las diferentes manos se distinguirán dándoles distinto tono dentro del mismo color, (salvo las pinturas que precisen un proceso continuo).

D.- En lo posible se completará cada mano en paños completos de las superficies, antes de aplicar la siguiente. La última mano de pintura, se dará después de que todos los trabajos de otros rubros que afecten las superficies pintadas, hayan finalizado.

E.- Será condición indispensable para la aceptación de los trabajos, que tengan un acabado perfecto, no admitiéndose que presenten señales de pinceladas, marcas, pelos, chorreaduras, etc.

F.- Si por deficiencia en el material, mano de obra o cualquier otra causa no se satisfacen las exigencias de perfecta terminación y acabado aceptadas por la Inspección de Obra, LA CONTRATISTA dará las manos necesarias además de las especificadas, para lograr un acabado perfecto sin que esto constituya un trabajo adicional.

G.-LA CONTRATISTA deberá tomar las precauciones necesarias a los efectos de no manchar otras estructuras y/o elementos pues en el caso que esto ocurra, será por su cuenta la limpieza o reposición de los mismos, a sólo juicio de la Inspección de Obra.

Secado de las superficies pintadas

A.- No se aplicará una mano adicional de pintura hasta tanto la anterior no se haya secado y se pueda pintar. Se deberán atender las instrucciones del fabricante para ver los tiempos de secado

	SUBGERENCIA DE VIA Y OBRAS	
	OBRA: ESPECIFICACIONES TECNICAS GENERALES OBRAS CIVILES	<i>ETG 001</i>
		<i>Revisión 03</i>
		<i>Fecha: 05/2016</i>
		<i>Página 89 de 147</i>

con respecto a la humedad y temperatura ambiente de cada producto en particular.

B.- No se agregará ningún agente secador a la pintura.

Látex acrílico en cielorrasos.

A.- En este acápite se especifica la realización de todas las tareas de pintura en cielorrasos de placas de roca de yeso, paramentos de placas de roca de yeso y paramentos de yeso proyectado, al látex acrílico.

B.-LA CONTRATISTA deberá cumplir con lo exigido en los acápites anteriores en cuanto a la ejecución y además con lo siguiente:

.a En los cielorrasos y paramentos de placas de roca de yeso terminado con su enduido de terminación, se procederá a la preparación de la superficie, mediante su lijado. Posteriormente y previamente a los trabajos de terminación de pintura, se realizarán los nuevos enduidos plenos que pudieran ser necesarios, efectuando control final con lámpara.

.b En los paramentos de yeso se procederá a su lijado para realizar los enduidos.

.c Luego se aplicarán las manos de pintura al látex especificada que sean necesarias para su correcto acabado: tres como mínimo. La primera diluida al 50% con agua y las dos siguientes sin rebajar, salvo que lo determine la absorción de las superficies. Deberán transcurrir tres horas como mínimo, entre mano y mano. Se aplicarán como mínimo y en total 200 cm³/m².

Esmalte sintético

A.- Todos los elementos metálicos (columnas de iluminación, barandas, pasamanos, asientos metálicos, etc.), llegarán a obra sin pintar

B.- Se procederá a un tratamiento de cepillado, lijado y sopleteado con aire a presión hasta obtener una superficie limpia, la que a posterior se tratará con desoxidante y desengrasante

C.- Se aplicarán dos manos como mínimo de antióxido a base de cromato de zinc.

D.- Posteriormente, se le aplicarán como mínimo dos manos de esmalte sintético.

E.- Se incrementarán las manos de aplicación en caso de utilizar sopletes de pintura.

Las pinturas a utilizar en obra serán de marca reconocida de primera calidad, en sus envases originales, y de colores a definir con la Inspección de Obra.-

	SUBGERENCIA DE VIA Y OBRAS	
	OBRA: ESPECIFICACIONES TECNICAS GENERALES OBRAS CIVILES	<i>ETG 001</i>
		<i>Revisión 03</i>
		<i>Fecha: 05/2016</i>
		<i>Página 90 de 147</i>

Esmalte epoxi sobre barandas y otros elementos metálicos

A.- LA CONTRATISTA deberá cumplir con lo exigido en acápites anteriores y además con lo siguiente:

- .a Se cepillará, lijará y sopeteará con aire a presión hasta obtener una superficie limpia.
- .b El tiempo de secado entre mano y mano, será como mínimo de 8 horas.
- .c el esmalte se aplicará sobre la superficie limpia con dos manos de pintura como mínimo.

Esmalte epoxi sobre elementos metálicos existentes

A.- Las defensas que limitan las escaleras existentes, los perfiles metálicos estructurales, los revestimientos metálicos de las columnas y todo otro elemento metálico será limpiado profundamente según lo especificado en acápites anteriores y mediante arenado.

B.- El esmalte se aplicará sobre la superficie limpia con dos manos de pintura como mínimo.

9.- INSTALACIÓN ELÉCTRICA E ILUMINACIÓN

9.1 INSTALACIÓN ELÉCTRICA, ILUMINACIÓN NORMAL Y DE EMERGENCIA

9.1.1 GENERAL

Previa iniciación de los trabajos, se ejecutará toda la documentación de obra eléctrica necesaria para la realización de los trabajos como ser: Anteproyecto, proyecto ejecutivo, cálculos, ensayos para todos los rubros que se incluyen en este apartado, los cuales serán elevados y aprobados por la Inspección de Obra.

El proyecto deberá estar firmado por un profesional competente matriculado y el correspondiente Representante Técnico.

Alcance:

A.- Provisión y colocación de la instalación eléctrica según lo indicado en los planos, y en las presentes especificaciones técnicas. Los trabajos incluyen, pero no se limitan a:

- .a Cañerías, cajas y accesorios.

	SUBGERENCIA DE VIA Y OBRAS	
	OBRA: ESPECIFICACIONES TECNICAS GENERALES OBRAS CIVILES	<i>ETG 001</i>
		<i>Revisión 03</i>
		<i>Fecha: 05/2016</i>
		<i>Página 91 de 147</i>

- .b Conductores Aislados y Cables.
- .c Bandejas portacables y soportes.
- .d Tableros principales y secundarios.
- .e Puestas a tierras.

B.- Se considerarán incluidos en los precios unitarios todos los gastos necesarios para la realización de los trabajos como mano de obra, equipos, andamiajes, provisión, descarga y transporte de materiales, colocación sujeciones para instalaciones, ejecución de pases para alojar cañerías, amure de grapas, colocación de tacos y demás elementos de sujeción necesarios para la fijación de diverso tipo de elementos y otros trabajos que, sin estar explícitamente indicados en los planos o en esta especificación técnica, sean necesarios para ejecutar la Instalación eléctrica de la obra.

Alimentación de energía eléctrica definitiva a la Obra

El COMITENTE podrá suministrar energía eléctrica a la instalación definitiva, en caso que disponga de energía y potencia suficiente, en el predio donde se realizará la Obra.

En el caso que El COMITENTE no pueda disponer de la energía y potencia necesaria, LA CONTRATISTA deberá realizar un pilar de acuerdo a la reglamentación de la Distribuidora de Energía.

El cálculo de la potencia necesaria, será realizado por LA CONTRATISTA, y presentado para la aprobación de Inspección de obra, que a su solo juicio determinará si existe o no potencia disponible para la obra a realizar en el pliego en tratamiento.

En caso de existir potencia disponible, ó en el caso de realizar un pilar, LA CONTRATISTA deberá tender un alimentador hasta el punto de suministro que resultara.

El cable del alimentador será tipo sintenax, tendido en caño de acero galvanizado, cuando sea a la intemperie, ó enterrado dentro de caño plástico, de acuerdo a norma. Debe tenerse en cuenta para la cotización, que en algunos casos se debe realizar un cruce bajo vías, de acuerdo a normativa ferroviaria. *Ver punto 15. Cruce bajo vías*, del presente documento.

El punto de toma se indicará en la visita a obra (en la misma los oferentes verificaran la distancia entre este punto y el tablero principal). El alimentador se verificará a la caída de tensión y al cortocircuito.

	SUBGERENCIA DE VIA Y OBRAS	
	OBRA: ESPECIFICACIONES TECNICAS GENERALES OBRAS CIVILES	<i>ETG 001</i>
		<i>Revisión 03</i>
		<i>Fecha: 05/2016</i>
		<i>Página 92 de 147</i>

LA CONTRATISTA tendrá a su cargo, para entregar a esta empresa, la realización del certificado de aptitud de las instalaciones ejecutadas, firmado por profesional habilitado, para ser presentado frente a la distribuidora de energía. LA CONTRATISTA deberá iniciar la tramitación del certificado, una vez aprobada la ingeniería.

En caso de realizarse un pilar, LA CONTRATISTA realizará el mismo, y el tendido del alimentador entre el pilar y el tablero principal, con la mayor celeridad posible.

Secciones relacionadas

Dado que los trabajos incluidos en la presente sección guardan íntima relación con tratamientos incluidos en otras secciones, LA CONTRATISTA tendrá en cuenta la correspondencia con otras Secciones.

- .a Replanteo de las Obras.
- .b Limpieza.
- .c Estructuras de Hormigón colado en Obra.
- .d Cielorrasos de Placas de Roca de Yeso.
- .e Revestimientos de Baldosas y Mosaicos.
- .f Revoques.
- .g Instalaciones Mecánicas.
- .h Iluminación de emergencia

Normas de referencia

El montaje de las instalaciones a realizar por LA CONTRATISTA se ajustará, a las últimas ediciones y/o revisiones de las recomendaciones de la Normas, Reglamentaciones, Códigos y Especificaciones que se enumeran a continuación. En el caso de discrepancias y/o contradicciones se aplicará la vigencia de la más estricta.

- A.- Código de Edificación Municipales y sus respectivas Ordenanzas.
- B.- Norma IRAM 2005 Caños de acero roscados.
- C.- Norma IRAM 2027 Balastos para tubos fluorescentes.
- D.- Norma IRAM 2100 Caños de acero.
- E.- Norma IRAM 2178 Cables de energía aislados con dieléctricos sólidos extraídos.
- F.- Norma IRAM 62266 Cables de potencia y de control y comando con aislamiento extruido de baja

	SUBGERENCIA DE VIA Y OBRAS	
	OBRA: ESPECIFICACIONES TECNICAS GENERALES OBRAS CIVILES	<i>ETG 001</i>
		<i>Revisión 03</i>
		<i>Fecha: 05/2016</i>
		<i>Página 93 de 147</i>

emisión de humos y libres de halógenos (LS0H), para una tensión nominal de 1 kV.

G.- Norma IRAM 2205 Caños de PVC

H.- Norma IRAM 2188 Cables flexibles con aislación y envoltura de caucho Resolución del ENRE 207/95 Instalaciones eléctricas – Construcción y Mantenimiento – Formativa

9.1.2 PRODUCTOS

Tablero Principal

Se deberá aprovisionar, instalar y conectar un tablero principal en la SE, en la ubicación que indique el Inspector de Obra. Este Tablero contendrá un sistema de transferencia automática para la alimentación auxiliar, por medio de contactores, también interruptores tripolares para cada alimentación (principal y auxiliar), sistemas de medición de tensión y corriente trifásicos, interruptores tripolares para las salidas de alimentación de: Cargador de Baterías de 110 V, Cargador de Baterías de 24 V, Tomas de Fuerza Motriz, Cortina motorizada y dos para reserva e interruptores bipolares para las salidas de alimentación de: Iluminación y protecciones.

Estará ubicado en el interior de la nave a intervenir.

Sus características responderán a los siguientes requerimientos:

La provisión de los Tableros Eléctricos incluyen: la ingeniería de detalle en su totalidad, provisión del gabinete metálico, construcción, pruebas y transporte según los criterios que se indican en la presente.

Condiciones de utilización:

a) Eléctricas y Mecánicas:

Tensión de servicio – 380 V CA

Frecuencia - 50 Hz

Apto para sistema de neutro - TT

Grado de protección - IP 54

b) Ambientales:

Temperatura Máxima - 40 °C

Temperatura Mínima - (-5) °C

Humedad relativa Ambiente - máx. 95 %

Altitud - (normal < 1000 m).

c) Lugar de instalación:

	SUBGERENCIA DE VIA Y OBRAS	
	OBRA: ESPECIFICACIONES TECNICAS GENERALES OBRAS CIVILES	<i>ETG 001</i>
		<i>Revisión 03</i>
		<i>Fecha: 05/2016</i>
		<i>Página 94 de 147</i>

Todos los Tableros Eléctricos se instalarán en el interior de locales adecuados, y aptos para funcionar de acuerdo a las condiciones de servicio que se indican en los puntos a y b recién mencionados.

d) Régimen de utilización:

Continuo.

Normas de aplicación:

IEC 439: definición de la construcción y ensamble de tableros eléctricos de baja tensión.

IEC 529: definición de los grados de protección de las envolventes.

IEC 68-2-30: definición de la resistencia a la humedad.

IEC 947: relacionada con los aparatos eléctricos de baja tensión.

IEC 439-1 apéndice EE: resistencia al arco interno.

IRAM 2200/2181.

Diseño y Construcción:

a) Aspectos de diseño:

La construcción de los tableros eléctricos responderá a las siguientes premisas:

- * Máxima continuidad de servicio.
- * Seguridad para el personal de operación y mantenimiento.
- * Seguridad contra incendios.
- * Facilidad de montaje y conexionado.
- * Facilidad de operación, inspección y mantenimiento.

b) Aspectos de construcción:

Los tableros serán íntegramente de construcción normalizada, estándar y modular (es decir que se permita la intercambiabilidad de componentes sin hacer modificaciones), conformando un sistema funcional. Los mismos se construirán de chapa de hierro doble decapada calibre DWG. N°14, fosfatizada y pasivada por inmersión en caliente y terminación con pintura termoconvertible en polvo, construidos bajo las pautas indicadas en las normas IRAM 2200 y 2181/5 y las normas complementarias citadas en las mismas.

El sistema de ventilación será del tipo natural permitiendo el funcionamiento de los componentes de maniobra y control dentro de los límites de temperatura recomendados por las normas. Todas las uniones de paneles y/o estructuras que sean solidarias al gabinete de base,

	SUBGERENCIA DE VIA Y OBRAS	
	OBRA: ESPECIFICACIONES TECNICAS GENERALES OBRAS CIVILES	<i>ETG 001</i>
		<i>Revisión 03</i>
		<i>Fecha: 05/2016</i>
		<i>Página 95 de 147</i>

estarán atornilladas formando un conjunto rígido y de esta manera asegurar la perfecta puesta a tierra de las masas metálicas y la equipotencialidad de todos sus componentes.

Los tornillos tendrán un tratamiento anticorrosivo en base de zinc. Debido a esto las masas metálicas del tablero estarán eléctricamente unidas entre sí y al conductor principal de protección de tierra. Los cerramientos abisagrados metálicos, se conectarán a la estructura por medio de mallas trenzadas de sección no inferior a 10 mm².

Todos los tableros contarán con una barra de puesta a tierra general. Dicha barra de puesta a tierra será de cobre electrolítico de sección adecuada a las características del tablero. Para facilitar la posible inspección interior del tablero, todos los componentes eléctricos estarán fácilmente accesibles por el frente mediante subpaneles abisagrados que permitirán una apertura mínima de 90°. Dichos subpaneles estarán construidas en chapa calibre DWG N°14 y pintada color naranja IRAM 02-1-03 y caladas en los sectores para maniobra de llaves e interruptores.

El color del gabinete será Gris Nema con espesor mínimo de 60 micrones.

Todos los componentes eléctricos se montarán sobre guías o placas y fijados sobre travesaños específicos para sujeción.

Los instrumentos de medición, lámparas de señalización, elementos de comando y control, serán montados sobre paneles frontales, o puertas abisagradas.

Todos los componentes eléctricos tendrán identificación de acrílico con fijación mediante tornillos, que corresponda con lo indicado en el esquema eléctrico.

Para facilitar el conexionado de los cables del exterior de sección igual o menor a 35 mm², los tableros contarán con borneras de poliamida aptas para montaje sobre riel DIN. Para secciones de conductores mayores, los mismos acometerán sobre el propio equipamiento o en barras de cobre destinadas para tal fin. En los sectores donde se acometa con cables del exterior al tablero (entiendase sin cañerías, con bandejas), se dispondrá de tapas que sellen las posibles entradas de elementos extraños y polvo al interior del tablero.

El cierre de los subpaneles será por medio de cierre a lengüetas ½ vuelta, con manija tipo pico de loro. El cierre de la puerta principal se hará por medio de falleba y lengüeta central, con accionamiento tipo manopla.

Para la fijación de los tableros se preverán orejas de fijación exterior.

Todos los elementos metálicos que reciban tratamiento de pintura, previamente serán sometidos a un proceso de desengrase, fosfatizado y pasivado por inmersión en caliente.

	SUBGERENCIA DE VIA Y OBRAS	
	OBRA: ESPECIFICACIONES TECNICAS GENERALES OBRAS CIVILES	<i>ETG 001</i>
		<i>Revisión 03</i>
		<i>Fecha: 05/2016</i>
		<i>Página 96 de 147</i>

Elementos Constructivos.

Los componentes a instalar serán los indicados en la presente, entendiendo por similar o equivalente a: características técnicas, constructivas, rendimientos, cumplimiento de normas nacionales e internacionales, etc.; las cuales deberán ser iguales o superiores a las especificadas.

a) Barras de cobre:

Las barras a utilizar en los tableros serán de cobre electrolítico de pureza no inferior a 99,9% y de alta conductividad sin ningún tipo de tratamiento superficial (pintura, plateado, estañado, etc.), las cuales soportarán la sollicitación térmica y dinámica originada por las corrientes nominal y cortocircuito. Dichas barras irán montadas sobre soportes aisladores, del tipo escalonado y/o a 45° para facilitar el conexionado.

Las barras estarán identificadas según la fase a la cual corresponde siendo la secuencia de fases N. R. S. T. de adelante hacia atrás, de arriba hacia abajo y de izquierda a derecha según corresponda.

La sección de las barras de neutro, será para este caso de la misma sección de las barras principales.

Las uniones de barras se realizarán con bulones, arandelas planas y arandelas de presión según normas IRAM, todo cadmiado, para asegurar la conductividad eléctrica y evitar la corrosión. Todas las uniones (forma, superficies enfrentadas, cantidad y medida de agujeros de abulonado) se ejecutarán según norma DIN 43673.

La protección de zonas bajo potencial eléctrico (por ejemplo barras, bulones, puentes derivadores, etc.) se cubrirá mediante una placa acrílica.

b) Aisladores:

Los aisladores a utilizar para la fijación de las barras serán de resina epoxi del tipo interior, sin fisuras ni excoiaciones. Su carga de rotura, estará acorde con el esfuerzo electrodinámico que resulte de la respectiva memoria de cálculo.

c) Cableado interno:

Los conductores a utilizar en el cableado interno serán de cobre con aislación de PVC VN2000 antillama deslizando, para 1000 volt.

Para el cableado de los tableros se respetarán los siguientes puntos:

	SUBGERENCIA DE VIA Y OBRAS	
	OBRA: ESPECIFICACIONES TECNICAS GENERALES OBRAS CIVILES	<i>ETG 001</i>
		<i>Revisión 03</i>
		<i>Fecha: 05/2016</i>
		<i>Página 97 de 147</i>

- Para los circuitos con intensidades de hasta 15 A se utilizarán conductores de sección 2,5 mm².
- Para los circuitos de comando y señalización se emplearán conductores de sección 1,5 mm².
- Para los circuitos de fuerza motriz el cableado se ejecutará con una sección mínima de 4mm², pero como regla, se dará una sección adecuada a la máxima corriente del interruptor correspondiente.
- Todos los conductores estarán individualizados por un mismo número colocado en ambos extremos mediante anillos numerados indelebles. Esta numeración se corresponderá con la indicada en los respectivos esquemas unifilares y funcionales, correspondientes al conforme a obra.
- Todas las conexiones a borneras de comando, se realizarán mediante terminales del tipo a compresión aislados.
- Todas las conexiones de entrada y/o salida del tablero, se harán a través de borneras componibles de poliamida montadas sobre riel DIN de capacidad acorde con la del cable que conecta, en sección y diámetro. Las borneras serán de marca Zoloda. Cada borne estará individualizado de forma indeleble por el mismo número indicado en los respectivos esquemas funcionales y trifilares , correspondientes al conforme a obra.
- Las conexiones que vinculan elementos del interior del tablero con elementos de la puerta pasarán por una bornera de puerta.
- El cableado interno del tablero se dispondrá en cablecanales de PVC con tapa fijados rígidamente a la bandeja. Serán del tipo autoextinguible y tendrán dimensiones adecuadas, previéndose en todos los casos la posibilidad de una sección de reserva no utilizada mínima del 20%. El cablecanal será del tipo ranurado marca Fournas, Zoloda o similar.
- Los puentes entre interruptores, aguas debajo de los disyuntores diferenciales se llevaran a cabo empleando puentes de cobre electrolítico, aislados, fabricados especialmente para tal fin y de sección adecuada a la intensidad a soportar.

d) Interruptores de potencia:

Los interruptores principales serán tetrapolares, del tipo en caja moldeada, ABB, del tipo Tmax, con relees de protección del tipo TMD, aptos para soportar las solicitaciones térmicas y dinámicas de la corriente de cortocircuito, I_{cc} = I_{cu} de acuerdo con IEC 947.

e) Interruptores termomagnéticos:

	SUBGERENCIA DE VIA Y OBRAS	
	OBRA: ESPECIFICACIONES TECNICAS GENERALES OBRAS CIVILES	<i>ETG 001</i>
		<i>Revisión 03</i>
		<i>Fecha: 05/2016</i>
		<i>Página 98 de 147</i>

Los interruptores termomagnéticos serán del tipo bipolares, tripolares o tetrapolares, aptos para montaje sobre riel DIN con características de disparo magnético del tipo Curva C y poder de ruptura 10KA.

f) Interruptores diferenciales:

Los interruptores diferenciales serán del tipo tetrapolar o bipolar según los casos, aptos para montaje sobre riel DIN con botón de test y con características de actuación ante una corriente de defecto a tierra de 0.03 Amper.

g) Indicadores de presencia de tensión (pilotos luminosos):

Se utilizarán señalizadores tipo ojo de buey de diámetro 22 mm, con leds de indicación de alto brillo, bornes con tornillo para el acoplamiento de conductores.

h) Mini-Seccionadores portafusibles:

Los mini-seccionadores portafusibles serán aptos para montar sobre riel DIN y capaces de alojar fusibles de porcelana del tipo R8. Los mismos se utilizarán para la protección de los circuitos de indicadores de presencia de tensión u otro equipamiento según esquemas unifilares adjuntos.

i) Pulsadores y Selectoras:

Serán marca AEA, Telemecanique o Fournas de diámetro 22mm.

Documentación.

Se presentarán los planos constructivos, debidamente acotados incluyendo el cálculo de barras de distribución, soporte de barras y demás elementos de soporte y sujeción, tanto desde el punto de vista del calentamiento como de esfuerzo dinámico para una potencia de cortocircuito establecida para el Tablero General de Baja Tensión (TGBT) y el que surja del cálculo de cortocircuito para los restantes.

Previo a la construcción de todos los tableros el contratista entregará:

Esquema unifilar definitivo.

Esquema tri/tetrafilas con indicación de sección de cables, borneras, etc.

Esquemas funcionales: con enclavamiento, señales de alarma, lógica de PLC (si se solicita).

Esquemas de cableado y borneras.

Planos de herrería y dimensionado con detalles constructivos (vistas, cortes y detalles).

Memoria de cálculo.

Tabla de potencias.

Lista de leyendas.

	SUBGERENCIA DE VIA Y OBRAS	
	OBRA: ESPECIFICACIONES TECNICAS GENERALES OBRAS CIVILES	<i>ETG 001</i>
		<i>Revisión 03</i>
		<i>Fecha: 05/2016</i>
		<i>Página 99 de 147</i>

Inspeccion y ensayos

Durante el periodo de fabricación el oferente se reserva el derecho de inspeccionar el tablero, sus componentes o proceso de fabricación del mismo.

Una vez finalizada la fabricación, en fábrica y a costa del proveedor del tablero, se realizaran los siguientes ensayos:

Ensayos de rutina.

- * Inspección visual (IRAM 2200).
- * Examen de cableado y ensayo de funcionamiento eléctrico.
- * Ensayo dieléctrico.
- * Verificación de los sistemas de protección y continuidad eléctrica de los circuitos de protección.
- * Verificación de la resistencia de aislación.
- * Verificación del funcionamiento mecánico.

Acondicionamiento para la entrega:

Los tableros serán protegidos con cartón corrugado y nylon. Todo el conjunto será luego protegido ó estructurado para evitar los golpes que puedan ocurrir durante el traslado y serán firmemente amarrados para permitir que sea sujetado al vehículo.

Marcas reconocidas:

Equipamiento: Schneider Electric, Siemens, Moeller, Abb o superior calidad

Gabinetes y tableros: Schneider Electric, Abb o superior calidad

Tablero Seccional

Se deberá aprovisionar, instalar y conectar un tablero Seccional dentro de la SE en el lugar que indique la inspección de Obra. Poseerá un interruptor general, un embarrado de distribución (de capacidad adecuada a la potencia total, número de salidas y potencia de cortocircuito del tablero), interruptores termomagnéticos y disyuntores diferenciales por cada circuito (o grupo de circuitos) y bipolares.

Cañerías eléctricas, cajas y accesorios

A.- Cañerías Eléctricas: Las cañerías eléctricas metálicas rígidas deberán ser del tipo MOP semipesada y/o pesada; como diámetro mínimo se adoptara 3/4".

B.- Accesorios: Los accesorios para las cañerías eléctricas metálicas serán sin excepción los que

	SUBGERENCIA DE VIA Y OBRAS	
	OBRA: ESPECIFICACIONES TECNICAS GENERALES OBRAS CIVILES	<i>ETG 001</i>
		<i>Revisión 03</i>
		<i>Fecha: 05/2016</i>
		<i>Página 100 de 147</i>

correspondan a la cañería especificada anteriormente o de Aleación de Aluminio.

C.- Cajas, Cajas de Paso y Tapas: Las cajas de conexiones, cajas de paso y tapas, deberán ser de aleación de aluminio. Las tapas deberán ser aseguradas mediante tornillos. Las cajas ubicadas a la intemperie o en ambientes húmedos deberán estar previstas de juntas estancas.

Conductores aislados y cables

A.- Cables de Potencia para Baja Tensión: Los cables de potencia para circuitos de 380 V o menos serán aislados para una tensión de servicio de 1kV. Los cables serán del tipo LSOH Afumex 1000 (Baja emisión de humos, reducida emisión de gases tóxicos y nula de gases corrosivos) de acuerdo a esquema IRAM 2266/ IRAM 2289 Cat."C".

B.- Cables para Iluminación: Los cables para iluminación serán del tipo LSOH AFUMEX 750 para una tensión de servicio de 450/750 V IRAM 2183/2289. En los circuitos de Iluminación no se deberán usar cables menores de 4 mm² salvo indicación en contrario.

Bandejas porta cables y soportes

A.- Las bandejas porta cables deberán ser de chapa galvanizada del tipo perforada, de marca reconocida, y deberán ser provistas con todos los accesorios para poder ser montadas correctamente, previa aprobación del material por parte de la Inspección de Obra.

B.- Las ménsulas de soporte para bandejas deberán suministrarse para ser fijadas en la pared, piso, o cielo raso, según necesidad. Las estructuras de soporte deberán permitir un cierto grado de flexibilidad para el ajuste. Todas las partes incluyendo, bulones y tuercas deberán ser galvanizadas por inmersión en caliente.

Iluminación exterior

La iluminación exterior se ejecutará mediante la colocación de bocas de iluminación, que aseguren un nivel de iluminación sobre la vereda perimetral de cada edificio, de 100 Lux como promedio distribuidas de modo que permitan la iluminación perimetral del edificio. Las luminarias serán artefactos de aplique metálico, con vidrios reforzados y reja de protección metálica, donde su

	SUBGERENCIA DE VIA Y OBRAS	
	OBRA: ESPECIFICACIONES TECNICAS GENERALES OBRAS CIVILES	<i>ETG 001</i>
		<i>Revisión 03</i>
		<i>Fecha: 05/2016</i>
		<i>Página 101 de 147</i>

modelo será presentado a la inspección de obra para su evaluación y aprobación Su accionamiento será automática por fotocontrol.

Iluminación interior

La iluminación interior será ejecutada mediante la colocación de artefactos fluorescentes de 2 x 36 W con pantalla y protección acrílica de alto impacto tipo Philips Pacific o similar, que aseguren un nivel de iluminación en el interior de cada edificio, de 200 Lux como mínimo en interiores, y 300 Lux en lugares de lectura; el comando de la misma se realizará en todos los casos desde el interior de la sala. Las llaves, tomas y accesorios serán marca Cambre, línea Siglo XXI o similar.

9.1.3 EJECUCION

Canalizaciones

A.- Todos los trabajos de ejecución de las instalación deberán efectuarse de acuerdo a las indicaciones de los planos generales, de detalle, y estas especificaciones debiendo LA CONTRATISTA considerar dentro de sus obligaciones, el efectuar todos aquellos trabajos que aunque no se indiquen en la documentación mencionada resulten necesarios para una correcta ejecución al sólo juicio de la Inspección de Obra.

B.- Las cañerías eléctricas que tengan acceso a cajas de paso, de borneras, de empalmes u otro tipo deberán tener sus extremos roscados. Donde se indique en los Planos o cuando sea requerido se podrán usar cañerías eléctricas de acoplamiento partido, uniones, o acoplamientos no roscados, de un tipo aprobado.

C.- Las cañerías eléctricas expuestas deberán tener un diámetro mínimo de 3/4" y deberán correr en línea recta paralelamente a paredes, vigas o columnas. Los cambios de dirección necesarios se obtendrán usando curvas uniformes, codos, accesorios para cañerías eléctricas, o cajas normalizadas. Cuando las cañerías eléctricas se encuentren agrupadas, los cambios de dirección se deberán hacer de una manera tal que el conjunto presente una apariencia uniforme y simétrica.

D.- Las cañerías eléctricas expuestas con diámetro exterior de 27 mm (dimensión nominal 3/4"), deberán ser sujetadas a intervalos no mayores de 1,5 m, y las cañerías eléctricas con diámetro exterior de 33 mm (dimensión nominal 1") y mayores, deberán ser sujetadas a intervalos no mayores de 2,5 m. Las cañerías eléctricas que terminen en extremos ciegos o que termina en cajas o accesorios, deberán ser fijadas lo más próximo posible a su extremo y en ningún caso a una

	SUBGERENCIA DE VIA Y OBRAS	
	OBRA: ESPECIFICACIONES TECNICAS GENERALES OBRAS CIVILES	<i>ETG 001</i>
		<i>Revisión 03</i>
		<i>Fecha: 05/2016</i>
		<i>Página 102 de 147</i>

distancia mayor de 750 mm del extremo. Para la fijación de las cañerías eléctricas se usarán bridas, grapas en U o grapas en J, galvanizadas. Las cajas deberán ser fijadas independientemente de las cañerías eléctricas. Las cañerías eléctricas y las cajas no deben ser fijadas directamente sobre la pared, deberán estar separadas por medio de separadores metálicos galvanizados (banquitos).

E.- Todas las cajas de cañerías eléctricas deberán ser colocadas de manera que sus tapas y aberturas sean de fácil acceso. LA CONTRATISTA deberá retirar y colocar nuevamente todas las cajas que no estén colocadas correctamente o que se hayan salido de línea durante el montaje, siempre que fuera necesario o se le ordene.

F.- Las cañerías eléctricas, siempre que fuera posible, tendrán curvas de obra amplias pero en ningún caso deberán tener radios de doblado menores que los especificados en la Norma IRAM 2100, "Caños de Acero para Instalaciones Eléctricas". Todas las curvas en obra deberán ser ejecutadas con una máquina de doblado u otro medio aprobado que no reduzca el diámetro interno de la cañería eléctrica o dañe el recubrimiento protector. Las curvas deberán estar libres de abolladuras, depresiones o superficies planas. No se debe aplicar calor. Todas las cañerías eléctricas cortadas en obra deberán tener los extremos correctamente ahusados a máquina con herramientas adecuadas para tal efecto. Los cambios de dirección mayores de 5° deberán hacerse con segmentos curvos y codos normalizados.

G.- Las cañerías eléctricas para cables deberán ser instaladas de acuerdo a las indicaciones de los Planos.

H.- Todas las cañerías serán cableadas con una ocupación máxima del 33% de la sección interna.

I.- Las uniones de las cañerías eléctricas, cuando estén en grupos, deberán estar escalonados como mínimo 150 mm. Se aplica tanto a las cañerías horizontales como verticales.

Instalación de Conductores Aislados y Cables para el Interior.

A- Los tramos de cables deberán ser continuos de un terminal a otro hasta donde los permitan las longitudes comercialmente obtenibles. En caso de requerirse empalmes en un tramo, éstos deberán hacerse de una manera aprobada por la Inspección de Obra, y en lugares aprobados o cajas provistas para este fin. El empalme deberá resultar en una unión tan impermeable a la humedad como el cable. En ningún caso se permitirán empalmes dentro de las cañerías eléctricas o bandejas cortacables.

B- Los conductores aislados y cables deberán manejarse con cuidado para evitar cualquier daño al

	SUBGERENCIA DE VIA Y OBRAS	
	OBRA: ESPECIFICACIONES TECNICAS GENERALES OBRAS CIVILES	<i>ETG 001</i>
		<i>Revisión 03</i>
		<i>Fecha: 05/2016</i>
		<i>Página 103 de 147</i>

aislamiento y a la envoltura externa. Los cables no deberán curvarse con radios menores de los recomendados por el fabricante.

C-LA CONTRATISTA deberá suministrar todos los terminales, borneras y bornes necesarios cuando no sean suministrados con el equipo, y deberá efectuar todas las conexiones necesarias para obtener una instalación completa, lista para funcionar.

Deberán suministrarse rótulos de identificación de un tipo permanente, e instalarse en todos los cables de potencia e iluminación (excepto en los conductores de ramales de iluminación), para facilitar la identificación de los mismos.

D- Los cables instalados en bandejas deberán asegurarse a las mismas por medio de precintos donde se requiera, para evitar movimientos. Los cables que pasan a través de acceso para manos deberán agruparse, encauzarse a lo largo de las paredes y soportes con ménsulas.

E- Los empalmes entre conductores serán aislados con 2 capas medio superpuestas de cinta aisladora plástica de alta calidad o autovulcanizante. Exteriormente se encintará con una cinta anti-fricción. Los empalmes siempre estarán dentro de cajas previstas para tal fin.

F- Los conductores preverán una ganancia de al menos 5% de la longitud en cada tramo para permitir contracciones y expansiones, así como también dejar reservas en cajas, cajas de paso, cajas de empalme o de borneras.

Puestas a tierra.

Para implementar el sistema de puesta a tierra deberá efectuarse un relevamiento y verificación de la toma de tierra existente.

Estas puestas a tierra se ejecutarán según exigencias de las normas vigentes y de la Empresa Distribuidora de Energía Eléctrica. Se deberá ensayar y presentar protocolo correspondiente debidamente abalado por matriculado habilitado.

No podrá bajo ningún concepto utilizarse las puestas a tierra de las instalaciones existentes, en todos los casos ya sea para puestas a tierra de servicio o de protección, se deberán construir nuevas. En su construcción se emplearán, como jabalinas o elementos de descarga, varillas tipo seccionables o enteras (mínimo 3 m de longitud) para tomas de tierra de la firma Copperweld o de similares características técnicas y constructivas, de 3/4" de diámetro mínimo, las que se hincarán verticalmente en el terreno. Las uniones que fuera necesario realizar entre secciones de jabalina para alcanzar la profundidad indicada, se ejecutarán utilizando manguitos de acople de la misma forma que las varillas seccionables. La unión entre el cable colector y la jabalina se efectuará

	SUBGERENCIA DE VIA Y OBRAS	
	OBRA: ESPECIFICACIONES TECNICAS GENERALES OBRAS CIVILES	<i>ETG 001</i>
		<i>Revisión 03</i>
		<i>Fecha: 05/2016</i>
		<i>Página 104 de 147</i>

mediante soldadura cuproaluminotermica.

El cable de tierra mencionado, será de cobre, del tipo flexible, aislado con vaina de PVC de color verde/amarillo y su sección surgirá del correspondiente cálculo realizado por el Contratista.

El extremo visible de la jabalina ha de quedar, con respecto al nivel del piso, 0,30 m más bajo, implementándose a su alrededor una cámara de inspección con su correspondiente tapa metálica. Esta cámara a la vez que de protección, servirá para facilitar el cambio de jabalina y realizar las mediciones que fueran necesarias.

El sistema descrito tendrá un excelente contacto a tierra; el valor máximo que se admitirá como resistencia de puesta a tierra, será de 5 ohm.

En caso de no lograr ese valor de resistencia de puesta a tierra, el Contratista podrá instalar en paralelo otra toma similar, distante de la primera y entre sí 3,00 m como mínimo, con el fin de obtener el valor requerido, o seguir acoplando nuevos tramos.

Todas las tomas de tierra deberán realizarse de acuerdo a las reglas del buen arte.

Las características mínimas con que debe cumplir dicha instalación son las siguientes:

- Las jabalinas de acoplamiento serán de acero - cobre JA 19 x 3000 mm.
- Todas las conexiones deberán ser lo más cortas y directas posibles
- El conductor de cobre (acero/cobre) deberá ser conectado a través de una soldadura del tipo cuproaluminotermica con la jabalina y con un terminal de compresión en la bornera de destino.
- En caso de ser necesario colocar más de una jabalina para lograr el valor requerido, la vinculación entre ellas debe realizarse con cable de cobre aislado de color amarillo verde de 50 mm² de sección.
- Las dobles conexiones sobre los bornes de tierra están prohibidas.
- Se deberá colocar en los puntos de hincado de las jabalinas las correspondientes cámara de inspección las que serán de dimensiones adecuadas de forma de permitir un acceso para mantenimiento cómodo. Las mismas deberán estar a nivel de piso.
- Las superficies de contacto a unir o conectar deberán limpiarse cuidadosamente, liberándolas de pintura, grasa u óxido antes de su vinculación.

Iluminación

A- Todos los trabajos de ejecución del sistema completo de Iluminación deberán efectuarse de acuerdo a las indicaciones de los planos generales, de detalle, y estas especificaciones debiendo

	SUBGERENCIA DE VIA Y OBRAS	
	OBRA: ESPECIFICACIONES TECNICAS GENERALES OBRAS CIVILES	<i>ETG 001</i>
		<i>Revisión 03</i>
		<i>Fecha: 05/2016</i>
		<i>Página 105 de 147</i>

LA CONTRATISTA considerar dentro de sus obligaciones, el efectuar todos aquellos trabajos que aunque no se indiquen en la documentación mencionada resulten necesarios para una correcta ejecución al sólo juicio de la Inspección de Obra.

B- Consideraciones efectuadas Normas en el punto “9.1.3 EJECUCIÓN – Canalizaciones e Instalación de Conductores Aislados y Cables para el Interior.” de la presente especificación.

D- Se proveerá un sistema de iluminación con las características definidas en el proyecto.

E- Previo a la habilitación al servicio, LA CONTRATISTA deberá efectuar todas las pruebas y ensayos, que mínimamente serán las siguientes: Chequeos, verificaciones, mediciones, simulaciones, etc.

Se comprobará la iluminación por sectores y en forma total en toda la estación.

Una vez simulada la falla de la energía normal se verificará el encendido de todas las luminarias y el nivel de iluminación pretendido en las diferentes vías de escape, escaleras, pasillos y demás locales.

Se utilizarán niveles de iluminación acordes para cada local o sector a ejecutar, debiendo estos respetar la cantidad mínima de lux reglamentada, para locales técnicos 200 lux mínimo, calles de circulación y pasillos 100 lux.

Para la determinación de los diferentes niveles de iluminación se empleará un Luxómetro calibrado en Ente Oficial. Logrados los valores de iluminación solicitados y verificado el satisfactorio funcionamiento del sistema, el mismo se librará al servicio permanente.

Todas las pruebas serán protocolizadas y realizadas en presencia de la Inspección de Obras

F- En el caso de que fueran detectados defectos de fabricación y/o vicios ocultos en cualquiera de los equipos, los mismos serán reemplazados por otros idénticos sin ningún cargo para EL COMITENTE, incluyendo ensayos y transporte hasta su lugar de instalación.

9.2 ILUMINACIÓN DE EMERGENCIA

9.2.1 GENERAL

Alcance:

A.- Provisión y colocación del sistema de iluminación de emergencia según lo indicado en los planos, y en las presentes especificaciones técnicas. Los trabajos incluyen, pero no se limitan a:

	SUBGERENCIA DE VIA Y OBRAS	
	OBRA: ESPECIFICACIONES TECNICAS GENERALES OBRAS CIVILES	<i>ETG 001</i>
		<i>Revisión 03</i>
		<i>Fecha: 05/2016</i>
		<i>Página 106 de 147</i>

- .a Cañerías, cajas y accesorios.
- .b Conductores Aislados y Cables.
- .c Bandejas porta cables y soportes
- .d Aparatos de iluminación de emergencias.
- .e Carteles de señalética y rutas de escape.

B.- Se considerarán incluidos en los precios unitarios todos los gastos necesarios para la realización de los trabajos como mano de obra, equipos, andamiajes, provisión, descarga y transporte de materiales, colocación sujeciones para instalaciones, ejecución de pases para alojar cañerías, amure de grapas, colocación de tacos y demás elementos de sujeción necesarios para la fijación de diverso tipo de elementos y otros trabajos que, sin estar explícitamente indicados en los planos o en esta especificación técnica, sean necesarios para ejecutar la Instalación eléctrica de la obra.

Secciones relacionadas

Dado que los trabajos incluidos en la presente sección guardan íntima relación con tratamientos incluidos en otras secciones, LA CONTRATISTA tendrá en cuenta la correspondencia con otras Secciones.

- .a Replanteo de las Obras.
- .b Limpieza.
- .c Estructuras de Hormigón colado en Obra.
- .d Cielorrasos de Placas de Roca de Yeso.
- .e Revestimientos de Mosaicos y/o Baldosas.
- .f Revoques.
- .g Instalaciones Mecánicas.
- .h Instalación eléctrica e Iluminación

Normas de referencia

El montaje de las instalaciones a realizar por LA CONTRATISTA se ajustará, a las últimas ediciones y/o revisiones de las recomendaciones de la Normas, Reglamentaciones, Códigos y Especificaciones que se enumeran a continuación. En el caso de discrepancias y /o contradicciones se aplicará la vigencia de la más estricta.

	SUBGERENCIA DE VIA Y OBRAS	
	OBRA: ESPECIFICACIONES TECNICAS GENERALES OBRAS CIVILES	<i>ETG 001</i>
		<i>Revisión 03</i>
		<i>Fecha: 05/2016</i>
		<i>Página 107 de 147</i>

A.- Normas indicadas en el punto “**9.1.1 GENERAL – Normas de referencia**” de la presente especificación.

B.- Norma IRAM-AADL J 2027 Alumbrado de emergencia en interiores de establecimientos.

C.- Norma IRAM 2362 Sistema de luminaria autónoma no permanente para lámparas incandescentes.

D.- Norma IRAM 2363 Sistema del tipo central a baterías, no permanente.

E.- Norma IRAM 10005 Parte II Señalización de los medios de escape.

F.- Norma IRAM J 2028 Parte XV Luminarias para alumbrado de emergencia.

9.2.2 PRODUCTOS

Instalación eléctrica

A.- Normas indicadas en el punto “**9.1.3 PRODUCTOS**” de la presente especificación.

B.- Para artefactos de iluminación de emergencia no autónomos, banco de baterías con su correspondiente cargador rectificador de la tensión, potencia y capacidad especificadas en planos de detalle. Las características mínimas del equipo a proveer serán:

- .a Tensión de red = 3 x 380 Vca +/- 10% ó 220 Vca +/- 10%.
- .b Tensión de salida = la requerida por proyecto (6; 12; 24; 110 Vcc).
- .c Kva = de acuerdo a proyecto.
- .d Tensión de flote y fondo.
- .e Regulación automática de tensión por cadena de diodos.
- .f Batería de Níquel – Cadmio.
- .g Alarmas Visuales.
- .h Protecciones y comandos Automáticos.
- .i Señalizaciones.
- .j Mediciones.

El equipo deberá:

a) Estar fabricado por empresa con sistema de aseguramiento de la calidad certificado ISO 9001.

b) Garantizarse por defectos de materiales (incluso la batería) o mano de obra por un término mínimo de 3 años en uso e instalación normales recomendados por el fabricante.

	SUBGERENCIA DE VIA Y OBRAS	
	OBRA: ESPECIFICACIONES TECNICAS GENERALES OBRAS CIVILES	<i>ETG 001</i>
		<i>Revisión 03</i>
		<i>Fecha: 05/2016</i>
		<i>Página 108 de 147</i>

C.- Artefactos de iluminación no autónoma: Los artefactos de iluminación serán del tipo fluorescente, de 15/20W para una tensión de 6/12 ó 24 Vcc, con el cuerpo de chapa y difusor de policarbonato y cumplir con las Normas IRAM pudiendo tomarse como modelo indicativo de referencia el Modelo DL 324 de Philips.

D.- Artefactos de iluminación autónomos tipo permanente: El artefacto es similar al anterior con la incorporación de una batería de gel (libre mantenimiento) de 6 ó 12 Vcc y cargador automático de batería. Serán de tubo fluorescente de 1x15/20W, carcasa metálica y difusor de policarbonato, con llave de corte, pulsador de prueba, indicador de carga y capacidad no inferior a 4 horas. Puesto que irán conectados en forma permanente a la red de 220Vca. tendrán un balasto para alimentar la lámpara desde la red y un balasto electrónico para operar la misma lámpara desde la batería, cuando falte energía en la misma.

E.- Artefactos de señalización de salida: El artefacto de señalización será autónomo de tipo permanente. Cada equipo llevará incorporada su batería y su lámpara estará siempre encendida, sea a través del servicio normal de la red de 220 Vca o pasando automáticamente a operar en emergencia desde su propia batería ante un corte en el servicio de la red normal. El artefacto estará constituido por un cuerpo, un difusor y un reflector porta equipo.

a) El cuerpo estará construido con material plástico, resistente al impacto y será auto extingible con retardante de llama según IRAM 2378.

b) El difusor será resistente al impacto y transparente, con una alta transmitancia para permitir visualizar perfectamente los carteles pautados en 2.3 y estará diseñado para proyectar luz hacia abajo.

c) El reflector porta equipo será desmontable, construido con chapa de acero dulce electrocincada y pintada de color blanco.

Las dimensiones del equipo serán: ancho: 350 mm; profundidad: 90 mm y alto: 170 mm y podrá ser montado, según requiera la instalación, suspendido bajo techo, adosado a una pared en forma plana o en forma de bandera. Según sea simple faz o doble faz, el equipo dispondrá en su frente o fondo y frente respectivamente, de carteles traslúcidos con leyendas y pictogramas en color blanco sobre fondo verde que cumplirán con todos los requisitos establecidos en la norma IRAM 10005 (Colores y Señales de Seguridad, Parte II) en todo lo atinente a textos, tipografía, diseños y tamaños.

El equipo dispondrá internamente de una lámpara fluorescente de 8W tubo recto T5, de alto flujo luminoso (410 lumen medidos con un balasto de referencia a 220V) que, en operación, encenderá

	SUBGERENCIA DE VIA Y OBRAS	
	OBRA: ESPECIFICACIONES TECNICAS GENERALES OBRAS CIVILES	<i>ETG 001</i>
		<i>Revisión 03</i>
		<i>Fecha: 05/2016</i>
		<i>Página 109 de 147</i>

con un flujo luminoso no inferior al 35% de aquél.

La lámpara estará montada mediante dos portalámparas de contactos firmes hechos con material no ferroso que aseguren baja resistencia de contacto y excelente conductividad eléctrica.

Dentro del equipo estarán ubicados, además:

a) Una batería hermética, recargable y exenta de mantenimiento con electrolito absorbido del tipo recombinación y placas de plomo puro-estaño, bobinadas en espiral que permitirá el montaje del equipo en cualquier posición.

La batería será fabricada por empresa certificada en el sistema de la calidad ISO 9001. La expectativa de vida de la batería, permaneciendo en carga de flote a 25 °C, no será inferior a 8 años, su tensión nominal será de 6V y su capacidad será tal que provea energía suficiente para asegurar, funcionando en emergencia, una autonomía de 4 horas.

b) Un módulo electrónico de estado sólido y acción automática, sin dispositivos electromecánicos móviles, que llevará incorporados:

1. Un balasto para alimentar la lámpara desde la red y un balasto electrónico para operar la misma lámpara desde la batería, cuando falte energía en la red. El balasto electrónico operará mediante un convertidor de alta frecuencia (18 Khz. mínimo) realizado sobre un núcleo de ferrita tipo acorazado y tendrá protección funcionando en vacío, es decir, no se deteriorará aunque la lámpara no esté presente en el equipo.

2. Un sensor de baja tensión de batería y llave electrónica para cortar la marcha del convertidor cuando aquella haya caído por debajo de su valor de diseño recomendado.

3. Un sistema de alimentación del convertidor desde la batería ante cortes de energía o baja tensión en la red de 220V y desde ésta al restituirse las condiciones normales.

4. Un cargador de batería constituido por un rectificador tipo puente con control electrónico automático de tensión y limitación de la corriente de carga, diseñado para cargar plenamente la batería en 24 horas a efectos de asegurar la autonomía especificada si, por funcionamiento en modo emergencia, aquella se hubiera consumido totalmente o en un tiempo proporcionalmente menor si la descarga hubiera sido parcial.

a) Un indicador luminoso, visible a través del difusor, para señalar la presencia de tensión sobre la batería.

b) Un fusible de 0,5 A incorporado para proteger la línea de 220V.

c) Características de la red de servicio normal:

	SUBGERENCIA DE VIA Y OBRAS	
	OBRA: ESPECIFICACIONES TECNICAS GENERALES OBRAS CIVILES	<i>ETG 001</i>
		<i>Revisión 03</i>
		<i>Fecha: 05/2016</i>
		<i>Página 110 de 147</i>

Tensión nominal: 220 V

Rango de Tensión: +/- 10 %

Frecuencia: 50 Hz

Corriente de entrada: 0,1 A

d) El equipo deberá:

1 Estar fabricado por empresa con sistema de aseguramiento de la calidad certificado ISO 9001.

2 Garantizarse por defectos de materiales (incluso la batería) o mano de obra por un término mínimo de 3 años en uso e instalación normales recomendados por el fabricante.

9.2.3 EJECUCION

General

A.- Todos los trabajos de ejecución del sistema completo de Iluminación de emergencia, señalización e indicación de salidas deberán efectuarse de acuerdo a las indicaciones de los planos generales, de detalle, y estas especificaciones debiendo LA CONTRATISTA considerar dentro de sus obligaciones, el efectuar todos aquellos trabajos que aunque no se indiquen en la documentación mencionada resulten necesarios para una correcta ejecución al sólo juicio de la Inspección de Obra.

B.- Consideraciones efectuadas Normas en el punto “9.1.3 EJECUCIÓN – Canalizaciones e Instalación de Conductores Aislados y Cables para el Interior.” de la presente especificación.

C.- En toda el área las cañerías eléctricas para iluminación de emergencia serán del tipo expuesto.

D.- Se proveerá un sistema de iluminación de emergencia con las características definidas en el proyecto.

E.- Previo a la habilitación al servicio, LA CONTRATISTA deberá efectuar todas las pruebas y ensayos, que mínimamente serán las siguientes: Chequeos, verificaciones, mediciones, simulaciones, etc.

Se comprobará la iluminación de emergencia por sectores y en forma total en toda la estación.

Una vez simulada la falla de la energía normal se verificará el encendido de todas las luminarias y el nivel de iluminación pretendido en las diferentes vías de escape, escaleras, pasillos y demás locales.

	SUBGERENCIA DE VIA Y OBRAS	
	OBRA: ESPECIFICACIONES TECNICAS GENERALES OBRAS CIVILES	<i>ETG 001</i>
		<i>Revisión 03</i>
		<i>Fecha: 05/2016</i>
		<i>Página 111 de 147</i>

Luego se comprobará la autonomía del sistema y la recuperación de carga de las baterías de acuerdo a lo requerido en la presente Especificación.

Para la determinación de los diferentes niveles de iluminación se empleará un Luxómetro calibrado en Ente Oficial. Logrados los valores de iluminación solicitados y verificado el satisfactorio funcionamiento del sistema, el mismo se librá al servicio permanente.

Todas las pruebas serán protocolizadas y realizadas en presencia de la Inspección de Obras.

F.- El material a suministrar deberá ser garantizado contra cualquier defecto de fabricación y/o vicio oculto, incluyendo los materiales utilizados para su construcción y/o cualquier desviación de las Especificaciones presentes y/o cumplimiento de los datos garantizados por el término de dos años como mínimo contando a partir de la puesta en servicio de los sistemas de iluminación de emergencia.

En el caso de que fueran detectados defectos de fabricación y/o vicios ocultos en cualquiera de los equipos, los mismos serán reemplazados por otros idénticos sin ningún cargo para LA CONTRATISTA, incluyendo ensayos y transporte hasta su lugar de instalación.

Una vez repuestos los equipos o materiales amparados por la garantía, esta será extendida por un plazo equivalente igual al término original requerido.

Quedan excluidos de la garantía aquellos elementos que sea necesario cambiar o reponer en función de su mantenimiento, ya sea por su uso normal y/o rotura.

10.- INSTALACIÓN SANITARIA

10.1 INSTALACIÓN CLOACAL, PLUVIAL Y DISTRIBUCIÓN DE AGUA

10.1.1 GENERAL

Previa iniciación de los trabajos, se ejecutará toda la documentación de obra cloacal, pluvial, distribución de agua fría y caliente, red de incendio, etc. necesaria para la realización de los trabajos como ser: Anteproyecto, proyecto ejecutivo, cálculos, ensayos para todos los rubros que se incluyen en este apartado, los cuales serán elevados y aprobados por la Inspección de Obra.

El proyecto deberá estar firmado por un profesional competente matriculado y el correspondiente Representante Técnico.

	SUBGERENCIA DE VIA Y OBRAS	
	OBRA: ESPECIFICACIONES TECNICAS GENERALES OBRAS CIVILES	<i>ETG 001</i>
		<i>Revisión 03</i>
		<i>Fecha: 05/2016</i>
		<i>Página 112 de 147</i>

Alcance

A.- Provisión y colocación de la instalación sanitaria según lo indicado en los planos, y en las presentes especificaciones técnicas. Los trabajos incluyen, pero no se limitan a:

- .a Cañerías.
- .b Accesorios y griferías.
- .c Artefactos.

B.- Se considerarán incluidos en los precios unitarios todos los gastos necesarios para la realización de los trabajos como mano de obra, equipos, andamiajes, provisión, descarga y transporte de materiales, colocación sujeciones para instalaciones, ejecución de pases para alojar cañerías, amure de grapas, colocación de tacos y demás elementos de sujeción necesarios para la fijación de diverso tipo de elementos y otros trabajos que, sin estar explícitamente indicados en los planos o en esta especificación técnica, sean necesarios para ejecutar la Instalación sanitaria de la obra.

Secciones relacionadas

Dado que los trabajos incluidos en la presente sección guardan íntima relación con tratamientos incluidos en otras secciones, LA CONTRATISTA tendrá en cuenta la correspondencia con otras Secciones.

- .a Replanteo de las Obras.
- .b Limpieza.
- .c Estructuras de Hormigón colado en Obra.
- .d Revestimientos de Baldosas.
- .e Revoques.

Normas de referencia

El montaje de las instalaciones a realizar por LA CONTRATISTA se ajustará, a las últimas ediciones y/o revisiones de las recomendaciones de las Normas, Reglamentaciones, Códigos y Especificaciones que se enumeran a continuación. En el caso de discrepancias y/o contradicciones se aplicará la más estricta en vigencia.

A.- Códigos de edificación Municipales y sus respectivas Ordenanzas

B.- Norma IRAM 2205 Caños de PVC

C.- Normas y Gráficos de Instalaciones Sanitarias Domiciliarias e Industriales (O.S.N)

	SUBGERENCIA DE VIA Y OBRAS	
	OBRA: ESPECIFICACIONES TECNICAS GENERALES OBRAS CIVILES	<i>ETG 001</i>
		<i>Revisión 03</i>
		<i>Fecha: 05/2016</i>
		<i>Página 113 de 147</i>

10.1.2 PRODUCTOS

Cañerías

Las cañerías con sus piezas y accesorios, artefactos, grifería, termotanques, tapas, etc. a emplear en esta obra serán nuevos, de los tipos, calidades y dimensiones especificadas en el presente Pliego y en los casos requeridos, aprobados por O.S.N. No se permitirá ningún cambio de material especificado por otro, que no se considere de mejor calidad y previamente autorizado por escrito.

A.- CAÑERIA DE PVC: Los caños y accesorios a utilizar para desagües cloacales y/o pluviales serán del tipo "a espiga y enchufe". Los caños rectos serán de PVC aprobado, de 3,2 mm de espesor, siempre que no se encuentren expuestos, en cuyo caso el tramo se efectuará en hierro fundido. Las piezas especiales, codos, curvas, ramales, embudos, anillos, etc. serán de este mismo material.

B.- CAÑERIA DE POLIPROPILENO: Se utilizará para la distribución de agua cañería de polipropileno con unión por termo fusión, tipo Saladillo H3 o similar, debiéndose colocar en cada uno de los locales a alimentar una llave de paso para el agua fría, que controle a ese local. Las conexiones y accesorios a utilizar, serán las recomendadas por el fabricante.

Artefactos

A.- Serán de primera marca y el tipo, ubicación y cantidad estará definido por el proyecto.

C.- Los inodoros den general serán del tipo pedestal con deposito mochila marca Ferrum modelo Florencia, o similar color blanco con asiento y tapa de plástico reforzado

C.- Los mingitorios serán mingitorios marca Ferrum modelo Florencia, o similar.

D.- Bachas de acero inoxidable, $\phi = 40$ cm.

Grifería

A.- CA1U - Domus ó similar para robotizar canillas, antivandalismo.

B.- DV42 - Domus pico DV42 ó similar, para mesada, 1/2" BSP, con aireador antivandalismo.

C.- Pulsa Domus de inodoro ó similar a válvula, pulsador monoestable, robotizado para alto tránsito, antivandalismo y anti sabotaje. (Para inodoros de baños públicos).

D.- IN1U - Domus ó similar para robotizar válvula de inodoro, alimentación 1", antivandalismo. (Para

	SUBGERENCIA DE VIA Y OBRAS	
	OBRA: ESPECIFICACIONES TECNICAS GENERALES OBRAS CIVILES	<i>ETG 001</i>
		<i>Revisión 03</i>
		<i>Fecha: 05/2016</i>
		<i>Página 114 de 147</i>

inodoros de baños públicos - discapacitados).

E.-Grifería del tipo monocomando, marca FV o similar para los locales sanitarios en general.

Depósitos

A.- Para inodoros, serán de embutir de fibrocemento de 12/16 litros: para pared, de 0,15 ó 0,10 m según corresponda, con tapa metálica sobre revestimiento.

B.- Para mingitorios: serán de embutir de fibrocemento con capacidad de 4 lts. por cada artefacto.

Accesorios

A.- Espejos de vítrea, de 6 mm de espesor.

B.- Asientos para inodoros: Serán de plástico reforzado.

C.- Tapa de asiento para inodoro para discapacitados, Ferrum Línea Espacio ó símil.

D.- Accesorios para embutir: Serán de acero inoxidable de tipo reforzado y se colocarán de acuerdo a lo siguiente:

Portarrollo con rodillo: Uno por cada inodoro.

Jabonera: De 15 x 7,5 cm, una por cada ducha o pileta.

Percha de doble gancho: Una por cada inodoro o ducha.

E.- BRONCERIA: Serán del tipo reforzado de marcas reconocidas en plaza y contarán con la aprobación de la Inspección de Obra.

Llaves de paso tipo esférica: Cromadas con campana y de un diámetro mayor a la cañería en que se instale.

Limpieza de mingitorios: Entrada y descarga de agua en caños de bronce cromados con rosetas en la pared.

Rejas para recintos de baños: Modelo D.G.I. con marco común, tipo a botón, con bisagra y tornillos, de 6 mm de espesor, de 0,15 x 0,15 m, cromadas.

Tapas para bocas de acceso y/o de inspección: de 0,20 x 0,20 m, de tipo reforzado, con marco de cierre hermético doble con cuatro tornillos cromados.

Baño para discapacitados

A.- El inodoro para el baño de discapacitados será a pedestal del tipo Ferrum modelo Espacio o similar.

	SUBGERENCIA DE VIA Y OBRAS	
	OBRA: ESPECIFICACIONES TECNICAS GENERALES OBRAS CIVILES	<i>ETG 001</i>
		<i>Revisión 03</i>
		<i>Fecha: 05/2016</i>
		<i>Página 115 de 147</i>

B.- Lavabo de colgar (sin pedestal) tipo Ferrum modelo Espacio ó similar, para baños de discapacitados.

C.- Los espejos serán basculantes de 60 cm x 80 cm de la Línea Ferrum modelo Espacio ó similares.

D.- Barral fijo y barral retraíble de 80 cm Línea Ferrum modelo Espacio y Barral fijo lineal de 80 cm Línea Ferrum modelo Espacio ó similares.

10.1.3 EJECUCION

Colocación de Cañerías

A.- Una vez ejecutada la excavación de las zanjas, se deberán mantener perfectamente secas durante la colocación de las cañerías evitando las inundaciones, sean ellas provenientes de aguas superficiales o de infiltración del subsuelo.

Dichas zanjas serán de los anchos necesarios y ejecutados de perfecto acuerdo con las líneas y niveles determinados. Su fondo deberá tener la pendiente requerida y formarse de tal manera que los caños, en toda su longitud, descansen en el suelo firme, salvo las uniones.

B.- En los puntos donde sea necesario colocar curvas, ramales, etc. que puedan retardar la velocidad de los líquidos, se procurará dar a la cloaca una pendiente algo mayor que la ordinaria.

C.- Todo exceso de excavación con respecto a la profundidad necesaria o cuando fuera necesario, se rellenará con hormigón pobre. Asimismo si el terreno fuera poco resistente, se prepararán cimientos artificiales con la misma mezcla. Los rellenos de tierra se ejecutarán por capas de 15 cm de espesor, bien humedecidas y apisonadas.

Fijación de cañerías

A.- Cañerías en general, apoyadas sobre terreno natural: calzadas con ladrillos comunes y concreto en todo largo, salvo en las juntas o uniones.

B.- Cañerías adosadas a muros, podrán utilizarse grapas-ménsulas de hierro "T" de 38 x 3 mm de espesor.

C.- Cañerías de distribución de agua embutidas en muros, aseguradas con clavos o ganchos especiales.

D.- Todos los elementos metálicos de fijación llevarán una mano de pintura antióxido antes de su colocación.

	SUBGERENCIA DE VIA Y OBRAS	
	OBRA: ESPECIFICACIONES TECNICAS GENERALES OBRAS CIVILES	<i>ETG 001</i>
		<i>Revisión 03</i>
		<i>Fecha: 05/2016</i>
		<i>Página 116 de 147</i>

Uniones de cañerías

A.- Cañería de PVC: Pegamento especial para este tipo de cañería, o conexionado a través de junta elástica.

B.- Cañería de Polipropileno o Polietileno de alta densidad: Por termofusión o por rosca según el caso

Inspecciones y Pruebas

Se deberán realizar en todas las instalaciones ejecutadas las inspecciones y pruebas de cañerías, para verificar su perfecta estanqueidad, donde LA CONTRATISTA, en presencia la inspección de Obra, realizaran las pruebas de presión de cañerías en las instalaciones de agua y cloacales, verificando una presión de trabajo constante durante 1 hora de:

- 1 kg/cm² para las instalaciones de agua fría y caliente.
- 0.30 kg/cm² para las instalaciones cloacales,
- Pruebas de cañerías y canaletas pluviales cargadas.

El resultado de las pruebas y ensayos será verificar en su totalidad la ausencia de filtraciones de agua en todas las instalaciones ejecutadas.

La Inspección de Obra podrá solicitar la realización de otras que estime necesarias y la repetición de aquellas que juzgue conveniente, de acuerdo a la reglamentación vigente.

Colocación de Artefactos

A.- Los artefactos se colocarán con la mayor prolijidad; las tomas de agua de lavatorios y piletas se ejecutarán con caños o conexiones cromados.

B.- Las conexiones fuera de los muros de los inodoros a pedestal y los desagües de lavatorios se harán con caño de bronce cromado. Los tornillos de sujeción, en todos los casos, serán de bronce con cabezas cromadas.

C.- Los lavatorios de colgar se instalarán con grapas y ménsulas de hierro empotradas en la pared y que no sean visibles. Las piletas o bachas en general se soportarán con hierros "T" de 38 x 3 mm, empotrados en la pared. LA CONTRATISTA deberá extremar el cuidado en los anclajes, fijaciones

	SUBGERENCIA DE VIA Y OBRAS	
	OBRA: ESPECIFICACIONES TECNICAS GENERALES OBRAS CIVILES	<i>ETG 001</i>
		<i>Revisión 03</i>
		<i>Fecha: 05/2016</i>
		<i>Página 117 de 147</i>

y en la preparación de los muros para recibir los anclajes de artefactos y accesorios, ya que ellos reciben en algunos casos el peso total de las PMCR.

D.- El lavabo para el baño destinado a PMCR, se dispondrá a una altura de 85 cm \pm 5 cm con respecto al nivel del solado.

La superficie de aproximación mínima estará determinada por una profundidad de 1.00 m frente al artefacto, por un ancho de 80 cm a eje del artefacto.

El lavabo permitirá el acceso por debajo en el espacio comprendido entre el solado y un plano horizontal virtual a una altura igual o mayor de 70 cm por una profundidad mínima de 25 cm y por un ancho de 80 cm a eje del artefacto. En éste volumen libre no interferirán alimentaciones ni desagües.

E.- Se distribuirán los elementos sanitarios y accesorios tales como dispenser de jabón, papeleras, etc., liberando la mayor cantidad de paredes y evitando que sus salientes constituyan obstáculo para la circulación de la persona ciega. Se aprobarán para su instalación solo aquellos accesorios que por su diseño y forma resulten menos peligrosos o reduzcan la posibilidad de enganches accidentales. La altura de los mismos estará en torno a los 90 cm para resultar accesibles a los usuarios de sillas de ruedas.

11.- VIDRIOS Y POLICARBONATOS

11.1. Vidrios

Los vidrios y cristales serán del tipo y clase que en cada caso se especifica en los planos y planillas, estarán bien cortados, tendrán aristas vivas y serán de espesor regular.

La Inspección de Obra elegirá dentro de cada clase de vidrios especiales, el tipo que corresponda. Se presentarán muestras para aprobar de 0,50 x 0,50 m. Los cristales y vidrios estarán exentos de todo defecto y no tendrán alabeos, manchas, picaduras, burbujas, medallas u otra imperfección y se colocarán en la forma que se indica en los planos, con el mayor esmero según indicaciones de la Inspección de Obra.

Las medidas consignadas en la planilla de carpintería y planos, son aproximadas, LA CONTRATISTA será el único responsable de la exactitud de sus medidas, debiendo por su cuenta y costo, practicar toda clase de verificación en obra.

	SUBGERENCIA DE VIA Y OBRAS	
	OBRA: ESPECIFICACIONES TECNICAS GENERALES OBRAS CIVILES	<i>ETG 001</i>
		<i>Revisión 03</i>
		<i>Fecha: 05/2016</i>
		<i>Página 118 de 147</i>

El espesor de las hojas de vidrios o cristales será regular y en ningún caso serán menores que las que a continuación se indica para cada tipo

Vidrios martelet, stipolite	4 mm
Vidrio rayado.....	5 mm
Vidrio armado	6 mm
Vítrea	5 - 6 mm
Cristales.....	6 mm
Vidrios laminados, templados.....	6 - 10 mm

Serán cortados en forma tal que dejen una luz de 1 mm por tres de sus cantos. Cuando se apliquen sobre estructuras metálicas éstas recibirán previamente una capa de pintura antióxido.

La Inspección de Obra podrá disponer el rechazo de vidrios o cristales si éstos presentan imperfecciones como las que se detallan a continuación, en grado tal que a su juicio los mismos sean inaptos para ser colocados.

La colocación deberá realizarse con personal capacitado, poniendo cuidado en el retiro y colocación de los contra vidrios, asegurándose de que el obturador que se utilice ocupe todo el espacio dejado

en la carpintería a efectos de asegurar un cierre perfecto y una firme posición del vidrio dentro de la misma.

Cuando los vidrios a colocar sean transparentes, sin excepción se cortarán y colocarán con las ondulaciones del cilindrado paralelas a la base de las carpinterías.

Cuando se especifique la utilización de masilla en la colocación de vidrios, ésta deberá ser del tipo ELASTOM P085. Se efectuará una imprimación a pincel, tomando sumo cuidado de imprimir correctamente y totalmente las superficies a contactarse con la masilla.

Transcurrido un tiempo mínimo de 20 minutos para el secado, se procederá a la aplicación de la masilla con espátula o pistola de calafateo.

A fin de cuidar el acabado se enmarcará la junta con cinta de contacto previo al calafateo y se retirará inmediatamente de concluir, comprimiendo la masilla para que no se enmascare aire y contacte perfectamente con las superficies laterales.

Las masillas, luego de colocadas deberán presentar un ligero endurecimiento de su superficie que

	SUBGERENCIA DE VIA Y OBRAS	
	OBRA: ESPECIFICACIONES TECNICAS GENERALES OBRAS CIVILES	<i>ETG 001</i>
		<i>Revisión 03</i>
		<i>Fecha: 05/2016</i>
		<i>Página 119 de 147</i>

las haga estables y permitan pintarse.

Cuando se especifique este tipo de obturador se considerará inequívocamente y sin excepción que los vidrios se colocarán a la "inglesa", es decir, con masilla de ambos lados, exterior e interior, en espesores iguales.

11.2. Policarbonatos

Los policarbonatos a utilizar serán del tipo y clase que en cada caso se especifica en los planos y planillas, estarán bien cortados, tendrán aristas vivas y serán de espesor regular.

Será ignífugo (no propaga la llama), translucido, alta resistencia al impacto y liviano, se emplearán espesores entre 6 mm y 16 mm.

12.- PLANILLA DE MEZCLAS:

Mampostería

ELEVACIÓN

¼ Cemento
 1 Cal hidráulica
 3 Arena

TABIQUES

1/2 Cemento
 1 Cal hidráulica
 3 Arena

Revoque

IMPERMEABLE - CAPAS HIDRÓFUGAS

1 Cemento
 3 Arena
 10% Hidrófugos: 10% del agua del empaste

JAHARRO

¼ Cal de Córdoba hidratada
 1 Arena
 3 Polvo de ladrillo

JAHARRO PARA CIELORRASOS (A LA CAL)

¼ Cemento

ENLUCIDO (A LA CAL)

1/8 Cemento

	SUBGERENCIA DE VIA Y OBRAS	
	OBRA: ESPECIFICACIONES TECNICAS GENERALES OBRAS CIVILES	<i>ETG 001</i>
		<i>Revisión 03</i>
		<i>Fecha: 05/2016</i>
		<i>Página 120 de 147</i>

- 1 Cal Aérea 1
- 2 Arena (media)

- Cal Aérea
- 3 Arena (fina)

COLOCACIÓN DE MÁRMOLES Y ZÓCALOS

- ¼ Cemento
- 1 Cal de Córdoba hidratada
- 3 Arena

COLOCACIÓN DE MOSAICOS Y BALDOSAS

Adhesivo tipo KLAUKOL

Concreto

Hormigones

CONCRETO

- 1 Cemento
- 3 Arena

CONTRAPISOS

- ¼ Cemento
- 1 Cal hidráulica
- 3 Arena
- 6 Cascote

13.- PAVIMENTACION DE ANDENES Y PASILLOS PEATONALES

La ejecución de pavimentos en andenes de estación y circulación de peatones, se realizarán según el proyecto ejecutivo, contemplando el correcto funcionamiento de todos sus componentes, andenes de estación, pasillos, caminos de vehículos, etc.

La dimensión de la carpeta de pavimento asfáltico será la longitud total de los andenes, caminos proyectados, veredas peatonales, por el ancho del proyecto adjunto. Su espesor será como mínimo de 0.06 m.

Inmediatamente antes de iniciar la construcción de la carpeta asfáltica con mezcla en caliente, la superficie sobre la que se colocará debe estar debidamente terminada dentro de las líneas y niveles según proyecto ejecutivo, exenta de materias extrañas, polvo, grasa o encharcamientos de material asfáltico, sin irregularidades y reparados satisfactoriamente los baches que hubieran existido.

	SUBGERENCIA DE VIA Y OBRAS	
	OBRA: ESPECIFICACIONES TECNICAS GENERALES OBRAS CIVILES	ETG 001
		Revisión 03
		<i>Fecha: 05/2016</i>
		<i>Página 121 de 147</i>

Para efectuar la Carpeta de Rodamiento, se empleará un cemento asfáltico tipo CA-20 (penetración 70-100) según norma IRAM IAPG A 6835. La estabilidad para la carpeta será como mínimo de 850 Kg.-

Deberá ser compactado con medios mecánicos adecuados y Rodillos, antes que se enfríe la mezcla LA CONTRATISTA deberá presentar la dosificación, pero en ningún caso tendrá un contenido inferior del 6% de asfalto.

El agregado a emplear para caminos vehiculares será de trituración, admitiéndose un 10% de arena silícica. El tamaño máximo de agregado será de 12.7 mm (1/2").

El agregado a emplear para caminos peatonales y andenes será de trituración, admitiéndose un 10% de arena silícica. El tamaño máximo de agregado será de 12.7 mm (1/2").

Resultará de vital importancia la realización de una compactación con rodillos.

Las pendientes mínimas a respetar para permitir el escurrimiento del agua serán del 2%.

13.1 Materiales bituminosos

Descripción:

Este trabajo consistirá en dar una aplicación de material bituminoso imprimador sobre una base previamente preparada y aprobada, de acuerdo con estas especificaciones, las indicaciones de los planos y las órdenes que imparta la Inspección.

El orden de las operaciones principales en la ejecución de estas imprimaciones será:

Acondicionamiento final de la base a imprimir, verificando su compactación, Humedad y conformación.

Barrido y soplado.

Aplicación del material bituminoso imprimador

Clausura y librado al tránsito.

Reparación de deformaciones y baches.

La cantidad de material bituminoso a emplear por metro cuadrado (m²) de imprimación estará comprendida dentro de los siguientes límites:

Material bituminoso reducido a 15,5° C: 0,8 a 1,6 litros / m².

	SUBGERENCIA DE VIA Y OBRAS	
	OBRA: ESPECIFICACIONES TECNICAS GENERALES OBRAS CIVILES	<i>ETG 001</i>
		<i>Revisión 03</i>
		<i>Fecha: 05/2016</i>
		<i>Página 122 de 147</i>

13.2 Materiales:

Los materiales bituminosos deberán cumplir, según corresponda, las especificaciones establecidas en las NORMAS IRAM N°. 6602/ 6604/ 6608/ 6610/ 6612 y 6691 acorde al tipo a emplear.

13.3 Equipos:

Todos los elementos del equipo a emplear serán previamente aprobados por la Inspección debiendo ser conservados en condiciones satisfactorias hasta finalizada la obra. Si durante el transcurso del trabajo se observasen deficiencias o mal funcionamiento de los implementos utilizados, la Inspección podrá ordenar sean retirados o reemplazados.

13.4 METODO CONSTRUCTIVO:

13.4.1 Acondicionamiento de la base a imprimir:

Además de los trabajos especificados en otras partes de este Pliego, serán ejecutados todos aquellos que resulten necesarios para que la base a imprimir se presente en perfectas condiciones. Con la debida anticipación, LA CONTRATISTA deberá solicitar de la Inspección que se efectúen las verificaciones de compactación, humedad y conformación de la base a imprimir. Las correcciones que sean necesarias, se efectuarán utilizando en los trabajos de reconstrucción el mismo material empleado en la construcción de la base.

13.4.2 Barrido y soplado:

La base a imprimir deberá ser cuidadosamente barrida y soplada en forma tal de eliminar prácticamente de ella el polvo y todo material suelto. Las operaciones de barrido y soplado mecánico deberán ser complementadas, cuando fuese necesario, mediante el barrido con cepillos a mano. Si el viento llevara sobre la base a imprimir, polvo proveniente de las banquetas o de algún desvío, se subsanará este inconveniente, regando con agua las zonas que correspondan; los gastos que demanden estos riegos de agua estarán a cargo de LA CONTRATISTA.

	SUBGERENCIA DE VIA Y OBRAS	
	OBRA: ESPECIFICACIONES TECNICAS GENERALES OBRAS CIVILES	<i>ETG 001</i>
		<i>Revisión 03</i>
		<i>Fecha: 05/2016</i>
		<i>Página 123 de 147</i>

13.4.3 Aplicación del material bituminoso imprimador:

a) Cumplida las condiciones de los apartados anteriores, la Inspección de obra aprobará la sección de base a imprimir.

b) Antes de iniciarse la aplicación del material bituminoso, deberá delimitarse perfectamente la zona a regar, mediante la ejecución de dos (2) pequeños rebordes de suelo que asegurará posteriormente una alineación correcta del borde del tratamiento a ejecutar o bien se tenderán delgadas sogas en todo el largo de la sección a regar, o se empleará cualquier otro procedimiento aprobado por la Inspección. Como guía del conductor del distribuidor de material bituminoso, se podrá utilizar el reborde o las sogas aludidas o bien preferentemente una delgada sogá o similar, que se colocará a una distancia fuera de la zona de regado. Con el objeto de obtener juntas netas, sin superposición de riegos, al comienzo y final de cada aplicación, deberá colocarse en todo el ancho de la zona a regar, chapas o papel en una longitud tal que permita con seguridad al operador de riego, iniciar y finalizar la aplicación, cuando el distribuidor se desplace a la velocidad uniforme necesaria para obtener el riego unitario establecido.

c) No se comenzará a regar el material bituminoso ligante en cada nueva jornada de trabajo, antes de haber probado la uniformidad del riego, observando que todos los picos funcionen normalmente como lo expresan las Normas de Ensayo V. N.-E-29-68 "Control de Uniformidad de Riego de Materiales Bituminosos".

d) No se permitirá la ejecución de ningún riego con material bituminoso ligante si la temperatura ambiente a la sombra es inferior a 5° C. Tomadas las precauciones anteriores, se procederá a dar una aplicación de material bituminoso imprimador.

13.4.4 Clausura y librado al público

a) Efectuada la aplicación del material bituminoso imprimador en una sección dada, la misma será mantenida cuidadosamente cerrada al uso durante un plazo mínimo, cuya duración establecerá la Inspección en cada caso, en forma de permitir que durante ese período, el material imprimador vaya penetrando y secando convenientemente. A tal fin LA CONTRATISTA tomará las medidas necesarias para que dicha clausura sea efectiva.

	SUBGERENCIA DE VIA Y OBRAS	
	OBRA: ESPECIFICACIONES TECNICAS GENERALES OBRAS CIVILES	<i>ETG 001</i>
		<i>Revisión 03</i>
		<i>Fecha: 05/2016</i>
		<i>Página 124 de 147</i>

b) Cuando como consecuencia de las pequeñas depresiones existentes en la base imprimada, el material bituminoso se hubiere acumulado en las mismas, este exceso deberá ser eliminado. Previamente, la Inspección determinará si se adhiere el material de la base, produciendo desperfectos, en cuyo caso se suprimirá por completo el tránsito, procediéndose en su lugar a eliminar el exceso de imprimador con cepillo de mano. En ningún caso se admitirá distribución de arena para absorber el exceso de material bituminoso. Cuando el tránsito fuera insuficiente a juicio de la Inspección, LA CONTRATISTA estará obligado a pasar a su cargo el rodillo un número de veces tal, que sobre cada faja de imprimación cubierta por el mismo, actúe un número igual a 5 (cinco) como mínimo.

c) Cuando haya transcurrido el período de tiempo fijado por la Inspección para que la imprimación esté bajo tránsito, LA CONTRATISTA deberá clausurar nuevamente la sección imprimada en forma efectiva, hasta tanto se ejecute la carpeta asfáltica. La Inspección podrá eximir a LA CONTRATISTA de esta obligación únicamente en casos especiales y lo hará en forma escrita. Todo los desperfectos que se produjeran sobre la base imprimada sometida a la acción del tránsito después de transcurrido el plazo fijado por la Inspección para que la imprimación estuviera sometida al mismo, deberán ser reparados inmediatamente; los gastos que estas reparaciones representen, estarán exclusivamente a cargo de LA CONTRATISTA.

13.4.5 Desvío del tránsito del público:

En andenes y caminos la imprimación se ejecutará efectuando el riego del material bituminoso en todo el ancho de la base por cada aplicación. Durante el tiempo que la sección imprimada deba permanecer clausurada al tránsito, el desvío del mismo, se hará por las zonas adyacentes a la calzada o calles adyacentes. Los desvíos que se utilicen serán acondicionados a fin de permitir un tránsito seguro y sin inconveniente, estando los gastos que se originen por éste concepto, a cargo exclusivo de LA CONTRATISTA.

13.4.5.1 Ejecución de la imprimación por partes:

En andenes y caminos si a juicio de la Inspección no fuese posible utilizar desvíos en algunas secciones, aquella autorizará por escrito a LA CONTRATISTA con carácter de excepción, que la imprimación se efectúe por mitades de calzadas, lo que permite que el tránsito utilice una de

	SUBGERENCIA DE VIA Y OBRAS	
	OBRA: ESPECIFICACIONES TECNICAS GENERALES OBRAS CIVILES	<i>ETG 001</i>
		<i>Revisión 03</i>
		<i>Fecha: 05/2016</i>
		<i>Página 125 de 147</i>

ellas. Una vez desaparecida la causa que impida el desvío de peatones, deberá volverse a trabajar en la forma normal especificada en el párrafo anterior.

13.4.5.2 Provisión de mezcla bituminosa tipo concreto asfáltico para base

negra:

Los trabajos de este rubro se refieren a la provisión y colocación en obra de mezcla bituminosa del tipo concreto asfáltico para Base Negra, incluidos el transporte, provisión y elaboración de los materiales intervinientes en la composición de tal mezcla, en las cantidades, tipos, horarios, días, frecuencias y oportunidades requeridas para las obras.

13.4.6 Conservación

En andenes y caminos la conservación de las secciones de base imprimadas y libradas al tránsito, consistirá en el mantenimiento de las mismas en perfectas condiciones, hasta que se ejecute sobre ellas la carpeta asfáltica. LA CONTRATISTA deberá disponer en obra, de los elementos de equipo que permitan efectuar la conservación efectiva de la imprimación ejecutada. La conservación de la imprimación está a cargo de LA CONTRATISTA.

13.4.7 EJECUCION DE BASE NEGRA

13.4.7.1 Especificaciones generales:

Se refiere a la ejecución de una o más capas de base de concreto asfáltico tipo base negra, por medio de frentes de trabajo simultáneos e independientes si fuere necesario, en los sitios y áreas ordenados por la Inspección. Capas que serán recubiertas por carpetas de concreto asfálticos.

Este pavimento será ejecutado mediante el recubrimiento de tales áreas con mezcla asfáltica Tipo Base Negra, esparcida y distribuida en los espesores que se indiquen, produciendo una superficie uniforme, con la lisura superficial adecuada; cumplimentando lo que se establezca en el Pliego de Especificaciones Técnicas Particulares.

	SUBGERENCIA DE VIA Y OBRAS	
	OBRA: ESPECIFICACIONES TECNICAS GENERALES OBRAS CIVILES	<i>ETG 001</i>
		<i>Revisión 03</i>
		<i>Fecha: 05/2016</i>
		<i>Página 126 de 147</i>

La calidad de la mezcla bituminosa a emplear y sus componentes deberá cumplir en un todo con las características y exigencias establecidas en el ítem "Provisión de Mezcla Bituminosa Tipo Base Negra, y a las órdenes de la Inspección.

El sistema de distribución de la mezcla será con rodillo adecuado a tal efecto, debiendo estar el mismo aprobado por la Inspección, así como el resto del equipo que será empleado en las obras.

Se practicará una completa y perfecta limpieza del área mediante barredora- sopladora y cepillos. Previamente y con la antelación establecida en los ítem respectivos, se deberán haber ejecutado los correspondientes riegos de Imprimación y de Liga, los cuales deberán haber sido aprobados por la Inspección antes de autorizar la colocación de la mezcla asfáltica. El riego de imprimación deberá ejecutarse con una antelación mínima de 48 horas a la colocación de la base, y deberá ser mantenido en perfectas condiciones hasta el momento de su recubrimiento. Este riego bituminoso deberá realizarse acorde a lo establecido en el ítem "Imprimación e imprimación reforzada" y a las órdenes de la Inspección.

No se comenzará a regar el material bituminoso ligante en cada nueva jornada de trabajo, antes de haber probado la uniformidad del riego, observando que todos los picos funcionen normalmente como lo expresan las Normas de Ensayo V. N.-E-29-68 "Control de Uniformidad de Riego de Materiales Bituminosos", de la D.N.V. Estas comprobaciones deberán hacerse sobre las cunetas, banquetas o sectores fuera de la zona de obras. Si resultase necesario, los picos serán calentados antes de cada descarga, la bomba y barra de distribución limpiadas con kerosén o gasoil al final de cada jornada de trabajo.

No se permitirá la ejecución de ningún riego con material bituminoso ligante si la temperatura ambiente a la sombra es inferior a 5°C. La Inspección fijará por orden escrita que será conformada por LA CONTRATISTA, las cantidades y temperaturas de aplicación, que deberán estar comprendidos dentro de los límites especificados.

Es de exclusiva responsabilidad de LA CONTRATISTA el de incorporar en obra los materiales asfálticos que cumplan con todas y cada una de las exigencias requeridas; de no cumplir alguna cualquiera de ellas, se rechazará la partida del producto bituminoso deficiente y la obra que con él hubiere sido ejecutado.

Todos los elementos del equipo a emplear serán previamente aprobados por la Inspección debiendo ser conservado en condición satisfactoria hasta finalizada la obra. Si durante el

	SUBGERENCIA DE VIA Y OBRAS	
	OBRA: ESPECIFICACIONES TECNICAS GENERALES OBRAS CIVILES	<i>ETG 001</i>
		<i>Revisión 03</i>
		<i>Fecha: 05/2016</i>
		<i>Página 127 de 147</i>

transcurso del trabajo se observasen deficiencias o mal funcionamiento de los implementos utilizados, la Inspección podrá ordenar sean retirados o reemplazados.

En andenes y caminos se distribuirá la mezcla asfáltica en caliente con los medios aprobados, compactándose con rodillos lisos y/o rodillo neumático autopropulsado según se ordene. No se permitirá la colocación de capas de mezcla y su apisonado en espesores mayores compactados, de 0,08 m.; dependiendo del equipo utilizado, se ordenará la colocación en una ó más capas.

En andenes y caminos la mezcla asfáltica será transportada con los medio adecuados a los sectores a ejecutar, dado que permitan el comienzo de la compactación a la temperatura adecuada; en caso de lluvias imprevistas o humedecimiento de la calzada la mezcla no será descargada hasta que la superficie de aquella se encuentre perfectamente seca.

Si se observara cualquier tipo de irregularidad en la mezcla al llegar a la obra, será rechazada sin descargársela.

No se permitirá la colocación de la mezcla cuando la temperatura ambiente sea 5° C ó inferior a la sombra.

En caso de deficiencias que se constaten en la capa terminada y/o capas superiores a lo largo del período de conservación, LA CONTRATISTA deberá corregirlas a su costa por el método que proponga y que sea aprobado.

Se cuidará de no alterar y de corregir, en caso de ser necesario, las pendientes y cotas para permitir el adecuado escurrimiento de las aguas, siendo considerada de rechazo inmediato toda área que obstaculice el mismo. Dicha área deberá ser demolida y reconstruida a costa de LA CONTRATISTA, siendo responsable éste de las nivelaciones necesarias.

Al finalizar los trabajos el área deberá quedar en perfectas condiciones y limpieza y las adyacentes en las mismas condiciones en que se encontraban inicialmente. No deberán quedar resaltos ni diferencias de niveles entre las áreas ejecutadas y las adyacentes.

LA CONTRATISTA deberá adoptar los recaudos necesarios para computar acertadamente la cantidad de mezcla asfáltica que empleará, no admitiéndose sobrantes ni desperdicios de material, que por causa imputable a LA CONTRATISTA no hayan sido incorporados en obra. De darse esta situación se descontará, no reconociéndose su pago, del material que por causas imputables a LA CONTRATISTA haya sido descartado o no colocado en obra.

	SUBGERENCIA DE VIA Y OBRAS	
	OBRA: ESPECIFICACIONES TECNICAS GENERALES OBRAS CIVILES	<i>ETG 001</i>
		<i>Revisión 03</i>
		<i>Fecha: 05/2016</i>
		<i>Página 128 de 147</i>

Idéntico criterio se adoptará en caso de ordenarse el escarificado, remoción y reconstrucción de áreas deficientes que serán ejecutadas nuevamente a su costa, determinándose en las mismas condiciones, la cantidad de concreto asfáltico en peso desperdiciado, para su descuento.

El área rechazada por cualquier deficiencia no será computada ni certificada, debiendo ser reconstruida a costa de LA CONTRATISTA. A exclusivo juicio de la Inspección, se podrá autorizar la remoción de las áreas rechazadas, o dejarlas en observación para la evaluación de su comportamiento futuro, pero sin reconocimiento o pago alguno en concepto de provisión de mezcla bituminosa ni ejecución de bacheo asfáltico, para el área cuestionada.

13.5 EJECUCION DE PAVIMENTO ASFÁLTICO

13.5.1 ESPECIFICACIONES GENERALES

Se refiere a la ejecución de pavimentos flexibles, por medio de frentes de trabajo simultáneos e independientes si fuere necesario, en los sitios y áreas ordenados por la Inspección.

Este pavimento será ejecutado mediante el recubrimiento de tales áreas con mezcla asfáltica esparcida y distribuida en espesores varios, produciendo una superficie uniforme, con la lisura y rugosidad superficial adecuada; cumplimentando lo que se establezca en las Especificaciones Técnicas.

La calidad de la mezcla bituminosa a emplear y sus componentes deberá cumplir en un todo con las características y exigencias establecidas en el ítem "Provisión de Mezcla Bituminosa Tipo Concreto Asfáltico", y a las órdenes de la Inspección.

El sistema de distribución de la mezcla será con rodillo, debiendo estar el mismo aprobado por la Inspección, así como el resto del equipo que será empleado en las obras.

Se practicará una completa y perfecta limpieza del área mediante barrido- sopladora y cepillos. Previamente y con la antelación establecida en los ítem respectivos, se deberán haber ejecutado los correspondientes riegos de Imprimación y de liga, los cuales deberán haber sido aprobados por la Inspección antes de autorizar la colocación de la mezcla asfáltica. El riego de imprimación deberá ejecutarse con una antelación mínima de 48 horas a la colocación de la

	SUBGERENCIA DE VIA Y OBRAS	
	OBRA: ESPECIFICACIONES TECNICAS GENERALES OBRAS CIVILES	<i>ETG 001</i>
		<i>Revisión 03</i>
		<i>Fecha: 05/2016</i>
		<i>Página 129 de 147</i>

carpeta, y deberá ser mantenido en perfectas condiciones hasta el momento de su recubrimiento.

Este riego bituminoso deberá realizarse acorde a lo establecido en el ítem Imprimación y a las órdenes de la Inspección.

No se comenzará a regar el material bituminoso ligante en cada nueva jornada de trabajo, antes de haber probado la uniformidad del riego, observando que todos los picos funcionen normalmente como lo expresan las Normas de Ensayo V. N.-E-29-68 "Control de Uniformidad de Riego de Materiales Bituminosos", estas comprobaciones deberán hacerse sobre las cunetas, banquetas o sectores fuera de la zona de obras.

No se permitirá la ejecución de ningún riego con material bituminoso ligante si la temperatura ambiente a la sombra es inferior a 5 °C. La Inspección fijará por orden escrita que será conformada por LA CONTRATISTA, las cantidades y temperaturas de aplicación, que deberán estar comprendidas dentro de los límites especificados.

Es de exclusiva responsabilidad de LA CONTRATISTA el de descargar en planta y/o incorporar en obra los materiales asfálticos que cumplan con todas y cada una de las exigencias requeridas; de no cumplir alguna cualquiera de ellas, se rechazará la partida del producto bituminoso deficiente y la obra que con él hubiere sido ejecutado.

Todos los elementos del equipo a emplear serán previamente aprobados por la Inspección debiendo ser conservados en condiciones satisfactorias hasta finalizada la obra. Si durante el transcurso del trabajo se observasen deficiencias o mal funcionamiento de los implementos utilizados, la Inspección podrá ordenar sean retirados o reemplazados.

Se distribuirá la mezcla asfáltica en caliente con los medios aprobados, compactándose con rodillos lisos

No se permitirá la colocación de capas de mezcla y su apisonado en espesores mayores compactados, de 0,08 m.; dependiendo del equipo utilizado, se ordenará la colocación en una ó más capas.

La mezcla asfáltica será transportada con los medio adecuados que permitan el comienzo de la compactación a la temperatura adecuada; en caso de lluvias imprevistas o humedecimiento de la calzada la mezcla no será descargada hasta que la superficie de aquella se encuentre perfectamente seca.

	SUBGERENCIA DE VIA Y OBRAS	
	OBRA: ESPECIFICACIONES TECNICAS GENERALES OBRAS CIVILES	<i>ETG 001</i>
		<i>Revisión 03</i>
		<i>Fecha: 05/2016</i>
		<i>Página 130 de 147</i>

Si se observara cualquier tipo de irregularidad en la mezcla al llegar a la obra, será rechazada sin descargársela.

No se permitirá la colocación de la mezcla cuando la temperatura ambiente sea 5° C ó inferior a la sombra.

En caso de deficiencias (rugosidades, ondulaciones, hundimientos), que se constaten en la carpeta terminada y a lo largo del período de conservación, LA CONTRATISTA deberá corregirlas a su costa por el método que proponga y que sea aprobado; por ejemplo, si se presentaran exudaciones, peladuras, afloramiento, deformación u otras características indeseables o perjudiciales.

Se cuidará de no alterar y de corregir, en caso de ser necesario, las pendientes y cotas para permitir el adecuado escurrimiento de las aguas, siendo considerada de rechazo inmediato toda área que obstaculice el mismo. Dicha área deberá ser demolida y reconstruida a costa de LA CONTRATISTA, siendo responsable éste de las nivelaciones necesarias.

Al finalizar los trabajos el área deberá quedar en perfectas condiciones y limpieza y las adyacentes en las mismas condiciones en que se encontraban inicialmente. No deberán quedar resaltos ni diferencias de niveles entre las áreas ejecutadas y las adyacentes.

LA CONTRATISTA deberá adoptar los recaudos necesarios para computar acertadamente la cantidad de mezcla asfáltica que empleará, no admitiéndose sobrantes ni desperdicios de material, que por causa imputable a LA CONTRATISTA no hayan sido incorporados en obra. De darse esta situación se descontará, no reconociéndose su pago, del material que por causas imputables a LA CONTRATISTA haya sido descartado o no colocado en obra.

Idéntico criterio se adoptará en caso de ordenarse el escarificado, remoción y reconstrucción de áreas deficientes que serán ejecutadas nuevamente a su costa, determinándose en las mismas condiciones, la cantidad de concreto asfáltico en peso desperdiciado, para su descuento.

El área rechazada por cualquier deficiencia no será computada ni certificada, debiendo ser reconstruida a costa de LA CONTRATISTA. A exclusivo juicio de la Inspección, se podrá autorizar la remoción de las áreas rechazadas, o dejarlas en observación para la evaluación de su comportamiento futuro, pero sin reconocimiento o pago alguno en concepto de provisión de mezcla bituminosa ni ejecución de bacheo asfáltico, para el área cuestionada.

	SUBGERENCIA DE VIA Y OBRAS	
	OBRA: ESPECIFICACIONES TECNICAS GENERALES OBRAS CIVILES	<i>ETG 001</i>
		<i>Revisión 03</i>
		<i>Fecha: 05/2016</i>
		<i>Página 131 de 147</i>

13.5.2 REPARACIÓN DE BACHES POCO PROFUNDOS

De aproximadamente hasta 5 (cinco) centímetros de profundidad:

En andenes y caminos el acondicionamiento de las depresiones o baches: el área de la zona a reparar, deberá ser recortada con medios mecánicos o manuales, removiendo las partes del pavimento dañadas, hasta llegar en profundidad hasta un soporte firme consistente en una superficie sana, sin evidencias de deterioros, y presentando bordes verticales, nítidos, limpios y lo más rectos posibles; la profundidad de tal excavación será tal que permita la colocación de mezcla asfáltica en un espesor de no menos de 2 (dos) centímetros y la conformación del fondo será hecha de tal manera que el espesor a rellenar crezca en el sentido de avance del tránsito. El fondo y bordes de la depresión o bache deberán estar secos, para lo cual, de ser necesario, se recurrirá a elementos que aseguren la ausencia de humedad, pero con la precaución de no calentar excesivamente ni quemar el material bituminoso de las áreas adyacentes al bache. La excavación deberá extenderse lateralmente al bache en por lo menos 20 a 30 centímetros dentro de la zona de pavimento en buen estado que circunda al área fallada.

El bache o depresión así preparado, deberá ser a continuación, barrido y soplado hasta eliminar todo material suelto, de manera que se presente totalmente limpio, libre de todo material desprendible, y sin polvo. El material o escombros resultantes de estas operaciones será retirado por LA CONTRATISTA, trasladado y depositado en los sitios ordenados por la Inspección.

Todas estas operaciones deberán ser llevadas a cabo disponiendo todos los elementos de prevención y seguridad necesarios para minimizar las molestias e inconvenientes que pudieran acarrear a la circulación de peatones en andenes y caminos, como así en caminos vehiculares y a los vecinos de la zona. Es de responsabilidad de LA CONTRATISTA disponer, operar y mantener todos los elementos de seguridad y de señalización diurna y nocturna según corresponda.

Acondicionado el bache de la manera especificada, se procederá a dar sobre el fondo y bordes un riego de liga con asfalto diluido tipo E.R-1, mediante fusor manual, con temperatura, presión y boquillas adecuadas para obtener una aplicación uniforme en todas las superficies. El horno fusor deberá ser de calentamiento indirecto, con termómetro para determinar la temperatura del asfalto y dotado de todos los elementos que aseguren el correcto funcionamiento del equipo.

	SUBGERENCIA DE VIA Y OBRAS	
	OBRA: ESPECIFICACIONES TECNICAS GENERALES OBRAS CIVILES	<i>ETG 001</i>
		<i>Revisión 03</i>
		<i>Fecha: 05/2016</i>
		<i>Página 132 de 147</i>

La temperatura de aplicación y las cantidades a regar estarán de acuerdo con las especificaciones correspondientes al tipo de asfalto y a las órdenes de la Inspección.

Distribución de la mezcla asfáltica: la distribución del material de relleno en los baches y/o depresiones se hará manualmente mediante paleo u otro método aprobado, en una o más capas, acorde a la profundidad y características del bache o depresión, y a las órdenes de la Inspección; se deberá evitar la segregación del material durante las operaciones; se practicará su esparcido mediante rastrillos de mano e instrumental adecuado para lograr una terminación artesanal de la reparación. La cantidad de mezcla a colocar será tal que después de compactada, la superficie reparada enrase perfectamente con la zona de la calzada adyacente, o quedando un ligero resalto para prever la posterior acción del tránsito. La temperatura de la mezcla asfáltica en el momento de su colocación en obra deberá ser tal que permita su correcta compactación posterior, no permitiéndose la distribución y colocación de mezcla que se haya enfriado hasta una temperatura a la cual no pueda obtenerse la densificación adecuada; rechazándose toda mezcla que al arribar a obra, o que en el transcurso de las obras de bacheo, no tenga la adecuada temperatura para dicho correcto esparcido y compactación.

No se permitirá la ejecución del bacheo si la temperatura ambiente no es de por lo menos 5° C y en ascenso.

Compactación: la compactación se efectuará, acorde a las características del bache o depresión, con pisonos manuales o con medios mecánicos en sucesivas pasadas, en espesores compactados no mayores de 5 (cinco) centímetros para las mezclas bituminosas tipo Gruesa y de 3 (tres) cm. para las mezclas bituminosas tipo Fina ó Arena-Asfalto. Procediendo en un todo de acuerdo a las órdenes de la Inspección; no debiendo quedar depresiones, bordes ni resaltos que impidan el libre escurrimiento del agua o causen molestias al tránsito peatonal y/o vehicular.

Transporte de la mezcla: el transporte de la mezcla desde la planta asfáltica hasta los sitios de obra se hará mediante camiones con una cobertura adecuada para evitar el enfriamiento de la mezcla, o del tipo que se exija en las Especificaciones Complementarias de cada obra.

	SUBGERENCIA DE VIA Y OBRAS	
	OBRA: ESPECIFICACIONES TECNICAS GENERALES OBRAS CIVILES	<i>ETG 001</i>
		<i>Revisión 03</i>
		<i>Fecha: 05/2016</i>
		<i>Página 133 de 147</i>

13.5.3 REPARACIÓN DE BACHES O DEPRESIONES PROFUNDAS

LA CONTRATISTA deberá computar incluido en el presente ítem, un cierto porcentaje de obra destinado para reparaciones de baches profundos; considerando como tales a aquellos en los que el espesor a rellenar supere los 5 (cinco) centímetros; y en los cuales la reposición del material de relleno deberá hacerse empleando uno o más de los siguientes compuestos: mezcla granular de base, mezcla granular estabilizada con cemento Portland, mezcla bituminosa tipo Base Negra, o mezcla asfáltica, para las capas inferiores; terminando la porción superficial con mezcla asfáltica del tipo Fina o tipo Arena-Asfalto; intercalando los riegos bituminosos de imprimación y de liga que correspondan.

Para cada caso en particular, se acatarán las órdenes de la Inspección en cuanto al material a emplearse, la cantidad y tipo de capas a colocar y el modo operativo. El espesor máximo compactado que se admitirá para la ejecución de capas de relleno granulares será de 15 (quince) cm; para las capas bituminosas o tipo Base Negra, será de 5 (cinco) cm; y para las capas bituminosas tipo fina o arena-asfalto, de 3 (tres) cm.

La densificación de cada capa será tal que asegure el correcto comportamiento del bache o depresión reparado.

La totalidad de las tareas deberán regirse asimismo, en base a lo descrito precedentemente para la ejecución de bacheos poco profundos.

13.5.4 CÓMPUTO Y CERTIFICACION

Las tareas del presente Ítem ejecutadas en un todo de acuerdo a las presentes especificaciones, salvo especificación en contrario que se indique en los Pliegos Particulares de cada obra, se computarán y certificarán por Tn (toneladas) de mezcla asfáltica colocada y aprobada.

Ese valor será compensación total por todos los trabajos, incluyendo mano de obra, equipos y materiales (concreto asfáltico, riego de liga, etc.), transporte de los mismos a obra, y todo otro gasto que demande la terminación total de las tareas.

14 CONSTRUCCION DE CERRAMIENTOS DENTRO DEL AREA OPERATIVA

14.1. GENERAL

	SUBGERENCIA DE VIA Y OBRAS	
	OBRA: ESPECIFICACIONES TECNICAS GENERALES OBRAS CIVILES	<i>ETG 001</i>
		<i>Revisión 03</i>
		<i>Fecha: 05/2016</i>
		<i>Página 134 de 147</i>

Previa iniciación de los trabajos, se ejecutará toda la documentación de obra de cerramiento necesaria para la realización de los trabajos como ser: Anteproyecto, proyecto ejecutivo, cálculos, ensayos para todos los rubros que se incluyen en este apartado, los cuales serán elevados y aprobados por la Inspección de Obra.

El proyecto deberá estar firmado por un profesional competente matriculado y el correspondiente Representante Técnico.

El suministro comprende la ejecución de cercos faltantes y/o deteriorados en el sector del área operativa del ferrocarril. Se consideran incluidos en los precios unitarios todos los gastos necesarios para la realización de los trabajos, incluyen la provisión de mano de obra, herramientas, equipos y todos los materiales necesarios para una correcta y completa ejecución de los mismos, de acuerdo a las reglas del buen arte, respetando todas las Especificaciones y Normas Técnicas F.A. y las Normas I.R.A.M. vigentes para la realización de este tipo de estas tareas.

La calidad de los materiales, como así también sus características técnicas, quedan establecidas en el presente documento.

La tipología de su configuración, dimensiones tentativas y características de sus elementos se indican en las presentes especificaciones.

La configuración definitiva, producto de la modulación final de los paños surgirá del Proyecto Ejecutivo que debe ejecutar LA CONTRATISTA y de su aprobación por la Inspección.

Todo el movimiento de materiales nuevos y producidos dentro y fuera de la Obra, como así también el costo de transporte estará a cargo de LA CONTRATISTA.

Los cercos se construirán de acuerdo con lo mostrado en los planos y según estas especificaciones. Para iniciar el trabajo se localizará el cerco, el cual se construirá siguiendo el perfil del suelo. Cuando el cerco cruzare zanjas u otras depresiones súbitas y angostas, se colocarán postes de mayor longitud con el alambre adicional de púas en la parte inferior del cerco para cerrarlo.

Antes de construir el cerco se despejará el sitio donde vaya a estar colocado y se nivelarán las irregularidades de la superficie de tal manera que el cerco siga sus contornos generales.

A cada lado se despejará una zona de 1.00 m de ancho y se retirarán los troncos, malezas, rocas, árboles u otros obstáculos que impidan su fácil construcción. La cuerda inferior del cerco se colocará a una distancia uniforme sobre el suelo, de acuerdo con los planos o instrucciones de la Inspección

	SUBGERENCIA DE VIA Y OBRAS	
	OBRA: ESPECIFICACIONES TECNICAS GENERALES OBRAS CIVILES	<i>ETG 001</i>
		<i>Revisión 03</i>
		<i>Fecha: 05/2016</i>
		<i>Página 135 de 147</i>

de Obra.

14.2 - ALCANCE DE LOS TRABAJOS.

Alcance general de las tareas a realizar

La longitud total a cubrir por ambos laterales surgirá del relevamiento de cada sector que realizará LA CONTRATISTA y verificará la Inspección de Obra durante la medición y certificación de los trabajos.

Los trabajos a realizar para la presente obra comprenden las siguientes tareas:

1. Ejecución documentación de obra, cálculos y estudios necesarios.
2. Relevamiento de la traza del actual cerco que delimita la zona operativa de acuerdo al plano de ENABIEF.
3. Calculo de elementos estructurales (postes de columnas, losetas, bloques New Jersey) más la planialtimetría correspondiente.
4. Protocolo de fabricación de los elementos que componen los nuevos cerramientos y la solución adoptada para la unión entre cercos nuevos y existentes.
5. Retiro del cerco existente en mal estado (cualquiera sea éste) y posibles obstáculos.
6. Limpieza, nivelación y consolidación del suelo para el emplazamiento del cerco nuevo.
7. Provisión de materiales necesarios para la realización del cerramiento.
8. Ejecución de Hormigón armado "in situ" para bases correspondientes.
9. Montaje de los parantes, hilos de alambre de cierre, paños de malla metálica, etc.
10. Unión de los sucesivos módulos a instalar.
11. Limpieza de obra

Normas y especificaciones a referencia

La construcción del cerramiento de los límites de la zona de vía, se ajustará a las siguientes Especificaciones y Normas Técnicas:

C.I.R.S.O.C

I.R.A.M.

D.I.N.

	SUBGERENCIA DE VIA Y OBRAS	
	OBRA: ESPECIFICACIONES TECNICAS GENERALES OBRAS CIVILES	<i>ETG 001</i>
		<i>Revisión 03</i>
		<i>Fecha: 05/2016</i>
		<i>Página 136 de 147</i>

IRAM-IAS 500-01 Parte 2 - Definiciones de aceros.

IRAM-IAS 500-102 Métodos de ensayo de tracción de aceros en barras, chapas y flejes de acero.

Normas Técnicas para Trabajos de Movimiento de Suelo y Limpieza de Terrenos (Resolución D. N° 888/66).

Normas ISO 9000 - Calidad de los Trabajos y Suministros.

Normas de Higiene y Seguridad en el Trabajo. Normas Operativas N° 7 y N° 16.

14.3 CERCO HN CERCO OLIMPICO C/LOSETAS DE H° A°

Descripción

E estará constituido por Placas de Hormigón Premoldeado con malla metálica electrosoldada 6mm de altura total 1.20 mts, a continuación de las placas se colocaran 7 Hilos de alambre (liso, de púas o alternados) y postes de Hormigón Armado en cuya parte superior se instalaran tres (3) hilos de alambre de púas acerados.

Los cercos se construirán de acuerdo con lo mostrado en los planos y según estas especificaciones. Para iniciar el trabajo se localizará el cerco, el cual se construirá siguiendo el perfil del suelo. Cuando el cerco cruzare zanjas u otras depresiones súbitas y angostas, se colocarán postes de mayor longitud con el alambre adicional de púas en la parte inferior del cerco para cerrarlo.

Antes de construir el cerco se despejará el sitio donde vaya a estar colocado y se nivelarán las irregularidades de la superficie de tal manera que el cerco siga sus contornos generales.

A cada lado se despejará una zona de 1.00 m de ancho y se retirarán los troncos, malezas, rocas, árboles u otros obstáculos que impidan su fácil construcción. La cuerda inferior del cerco se colocará a una distancia uniforme sobre el suelo, de acuerdo con los planos o instrucciones de la Inspección de Obra.

Al colocar el cerco se tendrá el mayor cuidado de no torcerlo y se procederá a tensarlo, debiendo cuidarse que todo el cerco, una vez estirado, esté contenido en el mismo plano vertical. Antes de construir el cerco se estudiara la ubicación de los elementos para que su distribución sea uniforme y cumpla con lo especificado.

Los trabajos a ejecutar por LA CONTRATISTA comprenden:

	SUBGERENCIA DE VIA Y OBRAS	
	OBRA: ESPECIFICACIONES TECNICAS GENERALES OBRAS CIVILES	<i>ETG 001</i>
		<i>Revisión 03</i>
		<i>Fecha: 05/2016</i>
		<i>Página 137 de 147</i>

1. Relevamiento de la zona donde se colocarán los cerramientos.
2. Retiro de los restos del alambrado existente en los sectores bajo tratamiento.
3. Construcción y provisión de materiales para el cerramiento detallado.

La secuencia de los trabajos para cada caso en particular será: el retiro de alambrados existentes y posibles obstáculos al nuevo tendido (montículos, árboles, etc.), replanteo según trazado de proyecto, excavación para fundación de postes, fundación de postes, retiro de material producido remanente, montaje de los cercos, placas de H° e hilos de alambre en los sectores de trabajo y tareas de limpieza.

LA CONTRATISTA contará con los siguientes equipos que se detallan:

1. Equipo de perforación para la colocación de postes.
2. Herramental de mano.

Retiro de restos del alambrado existente.

LA CONTRATISTA procederá al retiro de los restos de alambrados que pudieran encontrarse en el sector bajo tratamiento, los mismos serán trasladados y depositados fuera de los límites de la obra, y transportados en vehículo de calle a un depósito provisorio hasta su entrega final a la Inspección de Obra.

Los trabajos de retiro comprenden a todos los materiales producidos o excedentes de obra. Dicho material producido será cuantificado confeccionando las actas correspondientes, el cual se pondrá a disposición de la Inspección.

Antes de la instalación del nuevo cerco, será nivelada cualquier irregularidad del terreno, para lograr un cerco uniforme.

LA CONTRATISTA durante el desarrollo de estas tareas tomará todos los recaudos necesarios de manera de no producir deterioros innecesarios, de modo de no constituir infracciones municipales, provinciales, ni generar inconvenientes a terceros y/o propietarios de inmuebles.

Excavación de fundaciones

Los materiales producidos, de ser posible, serán desparramados en las inmediaciones de las excavaciones, en caso contrario serán retirados de la zona de vía. La excavación será realizada en forma manual o mecánicamente, las dimensiones de las secciones de las bases dependerán del tipo de excavación, si la misma se realizará en forma manual el diámetro de la base será de 45cm

	SUBGERENCIA DE VIA Y OBRAS	
	OBRA: ESPECIFICACIONES TECNICAS GENERALES OBRAS CIVILES	<i>ETG 001</i>
		<i>Revisión 03</i>
		<i>Fecha: 05/2016</i>
		<i>Página 138 de 147</i>

y si la misma se realiza en forma mecánica este diámetro será de 35 cm, en cualquier caso LA CONTRATISTA excederá las profundidades indicadas en plano en 5 cm, medida que se utilizará para el hormigón de limpieza.

LA CONTRATISTA al realizar estos trabajos cuidará de no dañar o afectar, desagües a cielo abierto, instalaciones de desagües, de provisión de agua, de electricidad, de señalamiento automático o mecánico existente, tomando todos los recaudos necesarios previo a la iniciación de los trabajos para localizar la existencia de los mismos.

Colocación de postes de hormigón

Una vez realizada la excavación se colocará 5 cm de hormigón de limpieza en los pozos con el fin de evitar el contacto directo entre poste y suelo.

Los postes se colocarán, en pozos que permitan en su posición definitiva sobresalir del terreno la longitud necesaria para dar al cerramiento la altura proyectada.

Serán colocados a plomo, perfectamente verticales, independientemente del terreno donde se funden, debiendo estar los mismos perfectamente alineados entre postes sucesivos siguiendo una trayectoria recta.

Alambre galvanizado liso

El paño superior del cerramiento de alambre estará compuesto por 7 hilos de alambres acerados de M/R 16/14 lisos, enhebrados en la parte superior de las placas de hormigón premoldeado, hasta los 2 metros de altura para permitir su tesado.

Los alambres se colocarán para su tesado en tramos de 200 a 500m de acuerdo a la cantidad que se provea con el objetivo de minimizar la cantidad de empalmes.

En todos los casos los alambres terminarán fijados a un poste para evitar empalmes aéreos (es decir entre postes).

Alambre de púas.

Se instalarán tres (3) hilos de alambre acerado galvanizado con púas cada 4" de alta resistencia calibre ISWG 15 (1.83 mm.) marca ACINDAR o similar, en la parte superior de los postes.

Postes.

	SUBGERENCIA DE VIA Y OBRAS	
	OBRA: ESPECIFICACIONES TECNICAS GENERALES OBRAS CIVILES	<i>ETG 001</i>
		<i>Revisión 03</i>
		<i>Fecha: 05/2016</i>
		<i>Página 139 de 147</i>

Los postes esquineros, terminales y de refuerzo, tendrán una dimensión de 0,15 m x 0,15 m de sección, tendrán una armadura longitudinal de 4 hierros de 8 mm de diámetro, dispuestas en forma simétrica, y estribos de diámetro 4,2mm cada 15 cm.

Los postes intermedios tendrán una dimensión de 0.15 m. x 0.15 m. de sección y una altura con respecto al nivel de terreno que soporte las placas de hormigón premoldeado, finalizando a 1.20 m de altura.

En todos los casos el recubrimiento mínimo será de 1,5 cm los moldes para la fabricación de postes y puntales de hormigón armado serán preferentemente metálicos (aceitados cada vez que se usen) u otro material cuyas características permitan asegurar una fabricación de acuerdo a las necesidades indicadas en los planos, así como también una buena terminación superficial.

La resistencia de los postes será de H21 como mínimo.

A los efectos de la aprobación de la resistencia del hormigón armado, la misma se determinara ensayando probetas fabricadas con el mismo material colocado en los postes y puntales. También se realizará un ensayo destructivo de un poste a criterio de la inspección de obra. Para los dos casos se marcará la fecha de elaboración en la parte superior de la misma de la probeta y el poste. Los ensayos se realizarán en laboratorios aprobados por el INTI.

Se rechazarán las probetas que tengan defectos que puedan alterar los resultados normales, la edad de las probetas en el momento del ensayo será de 28 días.

En caso de que los ensayos indican que las probetas y/o los postes ensayadas no cumplen con la exigencia requerida (Resistencia, Tipo de Armadura, separación de estribos,... etc.), se rechazarán los postes a colocar y se ampliarán los ensayos destructivos a los postes ya colocados para comprobar su aptitud y en caso que estos últimos no cumplan con la exigencia requerida, se le exigirá a LA CONTRATISTA mediante libro de Orden de Servicio el reemplazo total del tramo ejecutado.

Placas de Hormigón Premoldeado.

Luego de fundar los postes y una vez concluido el fraguado de las fundaciones se procederá a la colocación de las placas de hormigón premoldeado, ejecutándose las mismas a una altura de 3 placas conforme al plano adjunto y siguiendo indicaciones del fabricante.

Las mismas tendrán resistencia calidad H21 como mínimo.

Las losetas se fijaran a los postes mediante morteros ó a través de fijaciones a los efectos de evitar

	SUBGERENCIA DE VIA Y OBRAS	
	OBRA: ESPECIFICACIONES TECNICAS GENERALES OBRAS CIVILES	<i>ETG 001</i>
		<i>Revisión 03</i>
		<i>Fecha: 05/2016</i>
		<i>Página 140 de 147</i>

la su fácil remoción de los cerramientos.

Hormigón para fundación de postes

Para la fundación de los postes de cerramiento se utilizará hormigón pobre según la siguiente composición:

- 2 Parte de cemento
- 4 Partes de arena
- 8 Partes de cascotes

Torniquetes al aire

Para el tensado de los alambres se utilizarán torniquetes al aire N° 6 de hierro galvanizado.

Encuentro entre el nuevo cerco y muros existentes.

En los sectores que sean necesarios LA CONTRATISTA procederá a resolver el encuentro de los muros de edificación existente (que sirven de limitación con la zona de vía) con el cerco de alambrado olímpico de manera tal que no permita el ingreso de terceros entre los mismos; los trabajos se realizarán respetando las reglas del arte.

LA CONTRATISTA tomará todos los recaudos del caso cuando efectúe las citadas tareas de manera tal que no afecten a los muros existentes ya sea en las fundaciones como en las respectivas aislaciones hidrófugas de los citados. En caso de ser afectados, se procederá a la reparación de los mismos.

14.4CERCO ENTREVÍAS

Características

Se ejecutará un alambrado entre vías por toda la longitud de la plataforma. El mismo superará la extensión de las plataformas en 10 m en ambos sentidos.

Las bases se ejecutarán con dados de hormigón pobre de 0.50 x 0.50 x 0.50 m; los postes serán de madera dura ó de hormigón de 4"x 4" con cabeza punta de diamante y se ubicarán cada 3,00 m lineales.

El alambrado será del tipo romboidal tejido con alambre calibre N° 9 con malla de 0.51 y en la parte superior se colocarán dos filas de alambre con púas.

	SUBGERENCIA DE VIA Y OBRAS	
	OBRA: ESPECIFICACIONES TECNICAS GENERALES OBRAS CIVILES	<i>ETG 001</i>
		<i>Revisión 03</i>
		<i>Fecha: 05/2016</i>
		<i>Página 141 de 147</i>

Cada 9 m lineales de alambrado se colocarán postes de refuerzo a 45° debidamente fijados a su poste vertical, donde se colocarán las varillas tensoras y tornillos tipo “J”.

Los alambres tensores superior e inferior serán de alambre galvanizado nº 7 irán colocados con sus correspondientes torniquetes.

La altura máxima permitida es de 1,23 m. y su longitud excederá en 10m ambos extremos de las plataformas.

Con excepción de la puerta metálica corrediza, el resto de los materiales metálicos utilizados para su construcción, inclusive el alambrado, deberá ser galvanizado y deberá contar con su puesta a tierra independiente.

A la altura de la parte central de la plataforma se proveerá una puerta reja corrediza con cerrojo para candado de la misma altura del alambrado y de 1,50 m de longitud.

14.5. CERCO NEW JERSEY

Características

Estará constituido por un muro prefabricado en H°A° tipo “New Jersey”, de sección variable y 1,10 metros de altura. Dicho cerramiento tendrá una altura total de 2,25 metros medidos desde el nivel de terreno natural. Previo a la materialización del mismo se realizaran tareas de nivelación y compactación del terreno natural para así colocar el cerramiento en cuestión.

Sobre este muro se colocará un marco de perfiles metálicos, con un paño de malla metálica de metal desplegado romboidal en su interior. Este marco se sujetará por sus laterales, a través de planchuelas a Perfiles tipo IPN100. Sobre la parte superior de marco metálico se soldarán varillas de hierro galvanizado liso de 9/16” de diámetro y 15cm de altura con extremo de aristas viva (en punta). Las mismas estarán dispuestas en forma vertical y cada 10cm.

En cuanto a la reja o marco metálico, se construirá el mismo, por medio de un bastidor de 1,10 metros de altura, compuesto por perfiles perimetrales de hierro “L”, con refuerzos verticales intermedios de perfil “T” de sección y planchuelas Dentro de dicho marco se colocará un paño de malla de metal desplegado romboidal tipo Shullman.

	SUBGERENCIA DE VIA Y OBRAS	
	OBRA: ESPECIFICACIONES TECNICAS GENERALES OBRAS CIVILES	<i>ETG 001</i>
		<i>Revisión 03</i>
		<i>Fecha: 05/2016</i>
		<i>Página 142 de 147</i>

Los parantes verticales para la fijación de las rejas de marcos metálicos serán de perfiles Tipo IPN100 y un sistema de fijación al muro con trabas de anclaje. La unión entre parantes y marco metálico de la reja o marco, se efectuará a través de planchuelas soldadas al bastidor de 1 ½" x 3/16" y bulones de seguridad de RW ½" x 1 ½", por cada cara lateral o algún sistema similar. La terminación de todas las partes metálicas del cerco (Perfiles, planchuelas de sujeción, marco de rejas, paños de mallas, etc.) será mediante la realización de un proceso de galvanizado por inmersión en caliente como acabado superficial.

En todos los casos el recubrimiento mínimo será de 1,5 cm, los moldes para la fabricación del módulo de hormigón armado serán preferentemente metálicos (aceitados cada vez que se usen) u otro material cuyas características permitan asegurar una fabricación de acuerdo a las necesidades indicadas en los planos, así como también una buena terminación superficial.

La resistencia del hormigón será de H21 como mínimo.

Retiro de restos del alambrado existente.

LA CONTRATISTA procederá al retiro de los restos de alambrados que pudieran encontrarse en el sector bajo tratamiento, los mismos serán trasladados y depositados fuera de los límites de la obra, y transportados en vehículo de calle a un deposito provisorio hasta su entrega final a la Inspección de Obra.

Los trabajos de retiro comprenden a todos los materiales producidos o excedentes de obra. Dicho material producido será cuantificado confeccionando las actas correspondientes, el cual se pondrá a disposición de la Inspección.

Antes de la instalación del nuevo cerco, será nivelada cualquier irregularidad del terreno, para lograr un cerco uniforme.

LA CONTRATISTA durante el desarrollo de estas tareas tomará todos los recaudos necesarios de manera de no producir deterioros innecesarios, de modo de no constituir infracciones municipales, provinciales, ni generar inconvenientes a terceros y/o propietarios de inmuebles.

Encuentro entre el nuevo cerco y muros existentes.

En los sectores que sean necesarios LA CONTRATISTA procederá a resolver el encuentro de los muros de edificación existente (que sirven de limitación con la zona de vía) con el cerco New Jersey

	SUBGERENCIA DE VIA Y OBRAS	
	OBRA: ESPECIFICACIONES TECNICAS GENERALES OBRAS CIVILES	<i>ETG 001</i>
		<i>Revisión 03</i>
		<i>Fecha: 05/2016</i>
		<i>Página 143 de 147</i>

de manera tal que no permita el ingreso de terceros entre los mismos; los trabajos se realizarán respetando las reglas del arte.

LA CONTRATISTA tomará todos los recaudos del caso cuando efectúe las citadas tareas de manera tal que no afecten a los muros existentes ya sea en las fundaciones como en las respectivas aislaciones hidrófugas de los citados. En caso de ser afectados, se procederá a la reparación de los mismos.

Pruebas y ensayos

A los efectos de la aprobación de la resistencia del hormigón armado, la misma se determinara ensayando probetas fabricadas con el mismo material colocado en los postes y puntales. También se realizará un ensayo destructivo de un poste a criterio de la inspección de obra. Para los dos casos se marcará la fecha de elaboración en la parte superior de la misma de la probeta y el poste. Los ensayos se realizarán en laboratorios aprobados por el INTI.

Se rechazarán las probetas que tengan defectos que puedan alterar los resultados normales, la edad de las probetas en el momento del ensayo será de 28 días.

En caso de que los ensayos indican que las probetas y/o los postes ensayadas no cumplen con la exigencia requerida (Resistencia, Tipo de Armadura, separación de estribos,... etc.), se rechazarán los postes a colocar y se ampliarán los ensayos destructivos a los postes ya colocados para comprobar su aptitud y en caso que estos últimos no cumplan con la exigencia requerida, se le exigirá a LA CONTRATISTA mediante libro de Orden de Servicio el reemplazo total del tramo ejecutado.

14.6. CERCO DE ALAMBRADO OLIMPICO

Características

El cerco del tipo alambrado olímpico estará constituido por postes de Hormigón Armado, alambrado olímpico calibre 12.5, 3 hilos de alambre liso, 1 en su parte inferior, 1 en su parte media y 1 en su parte superior, siguiendo a esta se instalarán tres (3) hilos de alambre de púas acerados.

Para iniciar el trabajo se localizará el cerco, el cual se construirá siguiendo el perfil del suelo. Cuando el cerco cruce zanjas u otras depresiones súbitas y angostas, se colocarán postes de mayor longitud, rellenando con suelo producido de la obra, compactándolo con medios mecánicos sobre

	SUBGERENCIA DE VIA Y OBRAS	
	OBRA: ESPECIFICACIONES TECNICAS GENERALES OBRAS CIVILES	<i>ETG 001</i>
		<i>Revisión 03</i>
		<i>Fecha: 05/2016</i>
		<i>Página 144 de 147</i>

la parte inferior del cerco para cerrarlo. En caso de entubar estas zonas, estará a cargo de LA CONTRATISTA los correspondientes trabajos.

Antes de construir el cerco, se retirará por completo el cerramiento existente, se despejará el sitio donde vaya a estar colocado y se nivelarán las irregularidades de la superficie de tal manera que el cerco siga sus contornos generales. A cada lado del cerco se despejará una zona de 1.00 m de ancho y se retirarán los troncos, malezas, rocas, árboles u otros obstáculos que impidan su fácil construcción. La cuerda inferior del cerco se colocará a una distancia uniforme sobre el suelo, de acuerdo con los planos o instrucciones del Interventor.

Retiro de restos del cerramiento existente.

LA CONTRATISTA procederá al retiro por completo de los restos del cerramiento existente, que pudieran encontrarse en el sector bajo tratamiento, los mismos serán trasladados y depositados fuera de los límites de la obra, sin que ello produzca daños a terceros.

Los trabajos de retiro comprenden a todos los materiales producidos o excedentes de obra.

LA CONTRATISTA durante el desarrollo de estas tareas tomará todos los recaudos necesarios de manera de no producir deterioros innecesarios, de modo de no constituir infracciones municipales, provinciales, ni generar inconvenientes a terceros y/o propietarios de inmuebles.

Excavación de fundaciones

Se realizará una excavación mínima de – 0.85 mts sobre nivel del terreno natural, para así ejecutar un hormigón de limpieza de 5 cm de espesor, en donde serán apoyados los postes de hormigón. Dejando una profundidad mínima de 0.80 mts para la fundación de los postes.

Los materiales producidos de la excavación, de ser posible, serán desparramados en las inmediaciones de las excavaciones, en caso contrario serán retirados de la zona de vía. La excavación será realizada en forma manual o mecánicamente, las dimensiones de las secciones de las bases dependerán del tipo de excavación (manual o mecánica), manteniéndose constante las profundidades indicadas en plano.

LA CONTRATISTA al realizar estos trabajos cuidará de no dañar, afectar, etc., desagües a cielo abierto, instalaciones de desagües, de provisión de agua, de electricidad, de señalamiento automático o mecánico existente, tomando todos los recaudos necesarios previo a la iniciación de los trabajos para localizar la existencia de los mismos.

	SUBGERENCIA DE VIA Y OBRAS	
	OBRA: ESPECIFICACIONES TECNICAS GENERALES OBRAS CIVILES	<i>ETG 001</i>
		<i>Revisión 03</i>
		<i>Fecha: 05/2016</i>
		<i>Página 145 de 147</i>

Colocación de postes de hormigón

Los postes se colocarán, en pozos que permitan en su posición definitiva sobresalir del terreno la longitud de + 2.00 mts. Con respecto al nivel de terreno natural.

Serán colocados a plomo, perfectamente verticales, independientemente del terreno donde se funden, debiendo estar los mismos perfectamente alineados entre postes sucesivos siguiendo una trayectoria recta, y la distancia entre postes será de 3 metros.

Materiales

Postes de Hormigón Armado:

Los mismos son de Calidad H17, premoldeados y vibrados con armadura de hierro redondo, torcionado, armado con separadores plásticos, a saber:

- **Refuerzos y/o Esquineros:** colocados cada 30 mts., o en cada cambio de dirección, con altura mínima de 3.30, con una sección de 15 x 15 cm en toda su longitud, armados con 4 hierros de 8 mm aleteado, con estribos de 4.2 mm cada 15 cm.
- **Intermedios:** colocados cada 3 metros, su altura 3.30 mts. con una sección de 10 x 10 cm, armados con 4 hierros de 6 mm aleteado, con estribos de 4.2 mm cada 15 cm.
- **Puntales:** con una sección de 8 x 8 cm, que se acoplan a los postes esquineros y/o refuerzos.
- **Fundación:** los postes se fundarán al suelo a una profundidad mínima de 85 cm. con una mezcla de hormigón pobre. Utilizando 5 cm para ejecutar un hormigón de limpieza, donde apoyará el poste en cuestión.
- **Alambre tejido:** Confeccionado con alambre galvanizado de primera calidad Marca Acindar o similar, calibre 12,5, malla 63 mm, espesor 2 mm, con una altura de 2,00 m.

Accesorios:

Todos los accesorios a utilizar son galvanizados a saber:

- **Tensado:** se efectúa entre postes esquineros y/o refuerzos mediante planchuelas de hierro de 1" x 3/16", con ganchos tira alambre de 3/8" x 10".

	SUBGERENCIA DE VIA Y OBRAS	
	OBRA: ESPECIFICACIONES TECNICAS GENERALES OBRAS CIVILES	<i>ETG 001</i>
		<i>Revisión 03</i>
		<i>Fecha: 05/2016</i>
		<i>Página 146 de 147</i>

- **Alambre liso:** se completa el tensado con tres hilos de alambre liso M/R 16/14 los que se colocan: uno en la parte inferior, otro en la parte superior y el tercero en la parte media del tejido.
- **Alambre de púas:** en la parte superior de los postes "ménsula inclinada" se colocan tres hilos de alambre de púas tipo Bagual o similar, acerado N° 16, de alta resistencia.
- **Torniquetes:** los hilos de alambre se tensan con torniquetes al aire N° 7.

Hormigón para fundación de postes

Para la fundación de los postes de cerramiento se utilizará hormigón pobre según la siguiente composición:

- 1 parte de cemento
- 4 partes de arena
- 8 partes de cascotes

No será admitida sin ningún particular, la utilización de Cal Hidráulica para la fundación de los postes.

15. CRUCE DE INSTALACIONES BAJO VIA

A los efectos de realizar la interconexión de instalaciones y datos andenes se deberá realizar un cruce entre vías el cual deberá ser protegido por 3 caños de hierro galvanizado de 4" de diámetro, a una profundidad no inferior a 2.00 m. medidos desde el nivel de hongo de riel correspondiente.

El caño camisa deberá sobresalir 1.00 m a cada lado desde el extremo del andén interviniente, el mismo desembocara en una cámara de H°A° impermeable, con tapa incluida, de aproximadamente 150 m. x 150 m. libre, cuya profundidad será de la resultante de la diferencia del nivel del hongo de riel con respecto al andén de la estación.

Se respetará una distancia de 0.20 m. entre el nivel de piso terminado de la cámara ejecutada y el fondo de caño de hierro galvanizado a instalar, para que funcione como depósito de líquidos si se afectasen.

Posteriormente se deberá ejecutar la conexión entre las cámaras y dependencias correspondientes.

ANEXO I - MEDIDAS DE SEGURIDAD ADICIONALES

	SUBGERENCIA DE VIA Y OBRAS	
	OBRA: ESPECIFICACIONES TECNICAS GENERALES OBRAS CIVILES	<i>ETG 001</i>
		<i>Revisión 03</i>
		<i>Fecha: 05/2016</i>
		<i>Página 147 de 147</i>

A los efectos de evitar la posibilidad de riesgos por shock eléctrico con peligro de muerte, LA CONTRATISTA solo podrá efectuar tareas que ocupen Zona de Vía con la autorización de Inspección (En ningún caso LA CONTRATISTA está autorizado a trabajar en Zona de Vía o que invada galibo ferroviario, sin la autorización de la Inspección) en los casos que no se invada galibo ferroviario LA CONTRATISTA podrá trabajar a una distancia mínima de 3.00m medidas a partir del riel más cercano-.

BUENOS AIRES, 19 DIC 2001

SEÑOR (Ver Distribuidor) :

Ref.: Pasos peatonales no autorizados

Me dirijo a usted en relación al grave problema para la seguridad que representa la existencia de pasos peatonales no autorizados, y los escasos avances logrados hasta el presente para su erradicación.

Al respecto se emiten las siguientes consideraciones.

1. En numerosos sectores de la traza ferroviaria, especialmente en las zonas suburbanas, existen grandes distancias entre cruces autorizados en los que se presentan necesidades insatisfechas de cruce de vías ante el crecimiento de la población circundante.
2. Si tales necesidades no se satisfacen en forma razonable, inevitablemente aparecen los senderos no autorizados para el cruce de las vías, en forma anárquica, sin las mínimas condiciones de seguridad, los que constituyen una de las principales fuentes de accidentes.
3. Esta Comisión ha fijado un posible camino de solución en numerosas notas emitidas desde el año 1998, el cual se transcribe nuevamente.

“El Ferrocarril deberá tomar contacto con los Municipios respectivos y definir en forma conjunta :

- a. *Qué pasos existentes no autorizados se dejarán habilitados y cuáles deberán cerrarse.*
- b. *Las obras necesarias de adecuación de las sendas peatonales, colocación de defensas y cerramiento de las adyacencias de los cruces.*
- c. *Participación de las partes en los costos de las obras.*

Nota : Según el Decreto 747/88 los costos de construcción de los “nuevos” pasos peatonales recaen íntegramente en los Municipios.

- d. *Cronograma de ejecución de tareas.*

Luego de ello, se debe remitir la nómina con la ubicación exacta mediante progresiva kilométrica ferroviaria de aquellos cruces para los que se haya acordado su permanencia definitiva, así como la documentación que avale el consentimiento del

CNRT

Municipio y del Ferrocarril para su autorización, con el fin de emitir las Resoluciones de habilitación necesarias."

4. En cuanto a las distancias a las que deben permitirse los pasos peatonales, ello no está aún normado, pero se entiende que así como no resulta razonable un paso cada 50 metros, por más urbanizado y poblado que se encuentre hoy en día el sector, tampoco lo es cada 500 o más metros, ya que esto último obligaría a las personas a tener que caminar, en el peor de los casos (el punto medio), 250 metros hasta un paso y otros 250 metros para retomar el camino. Se considera que en casos de alta población circundante, sería razonable tener pasos peatonales cada 200 ó 300 metros.
5. No es razonable, desde un punto de vista pragmático y realista, la postura esgrimida por algunos Concesionarios de que solo deberían realizarse cruces peatonales a distinto nivel, y no hacer nada mientras tanto.
6. Tampoco se entiende correcto deslindar responsabilidades ante accidentes en tales pasos amparándose en que se trata de cruces no autorizados, cuando se los tolera y no se hace nada eficaz para evitarlos.

Por todo lo expuesto, se intima a que :

- I. Dentro de los quince (15) días corridos de recibida la presente se informen los avances logrados hasta la fecha con cada Municipio.
- II. Dentro de los treinta (30) días corridos de recibida la presente se comunique formalmente a cada Municipio la intención de cerrar los pasos peatonales no autorizados en el término de noventa (90) días corridos de recibida la presente, haciendo notar que podrán intentar su apertura formal, siguiendo los siguientes pasos :
 - i) El Municipio deberá acordar con el concesionario ferroviario la ubicación de los pasos peatonales que se proponen abrir oficialmente, así como las obras necesarias de adecuación de las sendas peatonales, colocación de defensas, cerramiento de las adyacencias de los cruces y, de considerarse necesario, la colocación de señalización activa.
 - ii) Luego deberá presentar al concesionario ferroviario la solicitud formal de apertura, con el compromiso expreso de hacerse cargo de los costos.
 - iii) El concesionario ferroviario remitirá a la CNRT toda la documentación de solicitud, acompañando el proyecto ejecutivo de los trabajos a realizar, debidamente avalados.

CNRT
<i>JH</i>

- iv) La CNRT, de encontrar todo correcto, autorizará oficialmente la existencia de los pasos peatonales mediante resolución a tal efecto.

Los cierres deberán realizarse a partir de dicho plazo, y en el término de los sesenta (60) días corridos posteriores, en la forma más eficaz y eficiente posible en cada sitio en particular, de manera de desalentar su reapertura (remover senderos, eliminar caños o puentes provisorios sobre las zanjas, restablecer alambrados, cruzar rieles, etc.)

En caso que a pesar de ello se produzca su reapertura, deberá recurrirse al auxilio de la fuerza pública (Art. 88 de la Ley General de Ferrocarriles N° 2873) para forzar su cierre, e iniciar las acciones legales pertinentes.

Se deberá remitir a esta Comisión copia de todo lo actuado.

Ese Concesionario deberá proceder, dentro del plazo precitado, al cierre de todos los pasos no autorizados, bajo apercibimiento de la aplicación de las sanciones que correspondan, salvo que demuestre haber recurrido al auxilio de la fuerza pública y/o iniciado acciones legales.

Los pasos peatonales existentes (aún los de zona de estación) que no figuren en el listado del Anexo XXVII del Contrato de Concesión y que a pesar de no haber merecido un trámite posterior formal de autorización, el concesionario ferroviario reconoce como necesarios, deberán ser informados a esta Comisión dentro de los quince (15) días corridos de recibida la presente con el fin de regularizar su situación administrativa.

Sirva la presente como atenta nota de envío, aprovechando la oportunidad para saludarlo con la consideración más distinguida.

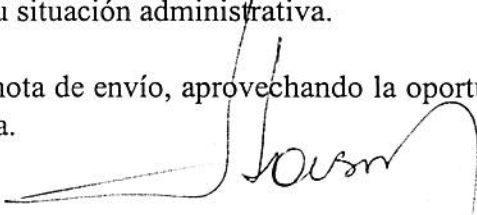
DR. BERNARDO DOLBER
Gerentes de Concesiones Ferroviarias
y de Seguridad en el Transporte
C.N.R.T.

CNRT

AL SEÑOR
PRESIDENTE DE
TRENES DE BUENOS AIRES S.A.
Dn. SERGIO CIRIGLIANO
Av. RAMOS MEJÍA 1358 - 2° PISO
CAPITAL FEDERAL

C N R T
COMISION NACIONAL DE
REGULACION DEL TRANSPORTE

AL SEÑOR
PRESIDENTE DE
TRANSPORTES METROPOLITANOS
GENERAL SAN MARTIN S.A.
Dr. MARIO GUILLERMO MONTOTO
Av. SANTA FE 4636 - 2° PISO
CAPITAL FEDERAL

AL SEÑOR
PRESIDENTE DE
TRANSPORTES METROPOLITANOS
GENERAL ROCA S.A.
Ing. JUAN CARLOS LOUSTEAU BIDAUT
Av. SANTA FE 4636 - 2° PISO
CAPITAL FEDERAL

AL SEÑOR
PRESIDENTE DE
TRANSPORTES METROPOLITANOS
BELGRANO SUR S.A.
Dr. MARIO GUILLERMO MONTOTO
Av. SANTA FE 4636 - 2° PISO
CAPITAL FEDERAL

AL SEÑOR
PRESIDENTE DE
FERROVIAS S.A.C
Dn. GABRIEL ROMERO
Av. RAMOS MEJÍA 1430 - 4° PISO
CAPITAL FEDERAL

AL SEÑOR
PRESIDENTE DE
METROVIAS S.A.
Ing. ALDO ROGGIO
BARTOLOME MITRE 3342
CAPITAL FEDERAL

CNRT

Copia :

AL ÁREA
AUDITORÍAS E INSPECCIONES



República Argentina - Poder Ejecutivo Nacional
2021 - Año de Homenaje al Premio Nobel de Medicina Dr. César Milstein

Hoja Adicional de Firmas
Pliego Especificaciones Tecnicas

Número:

Referencia: Pliego - NUEVO PASO PEATONAL CERVANTES KM 53,075 RAMAL EZEIZA - CAÑUELAS

El documento fue importado por el sistema GEDO con un total de 250 pagina/s.