 <b>TRENES ARGENTINOS</b> <b>OPERACIONES</b>   Ministerio de Transporte Presidencia de la Nación	<b>Gerencia de Ingeniería</b>	
	<b>ADQUISICIÓN DE FILTRO SECADOR DE AIRE PARA EQUIPOS DE MECANIZADO CHINOS CRCC</b>	<i>SC-VO-ET-111</i>
		<i>Revisión 00</i>
		<i>Fecha: 12/2018</i>
	<i>Página 1 de 6</i>	

## ESPECIFICACIONES TECNICAS PARTICULARES



### ADQUISICIÓN DE FILTRO SECADOR DE AIRE PARA EQUIPOS DE MECANIZADO CHINOS CRCC

#### SOFSE CENTRAL

 <b>TRENES ARGENTINOS OPERACIONES</b>   Ministerio de Transporte Presidencia de la Nación	<b>Gerencia de Ingeniería</b>	
	<b>ADQUISICIÓN DE FILTRO SECADOR DE AIRE PARA EQUIPOS DE MECANIZADO CHINOS CRCC</b>	<b>SC-VO-ET-111</b>
		<i>Revisión 00</i>
		<i>Fecha: 12/2018</i>
	<i>Página 2 de 6</i>	

INDICE DE CONTENIDOS

<b>Artículo 1°.</b>	<b>Objeto.....</b>	<b>3</b>
<b>Artículo 2°.</b>	<b>Sistema de Contratación.....</b>	<b>3</b>
<b>Artículo 3°.</b>	<b>Forma de Cotización Requerida.....</b>	<b>3</b>
<b>Artículo 4°.</b>	<b>Detalle del Material a suministrar.....</b>	<b>3</b>
<b>Artículo 5°.</b>	<b>Lugar y Plazo de Entrega.....</b>	<b>4</b>
<b>Artículo 6°.</b>	<b>Normas y Especificaciones a Considerar.....</b>	<b>4</b>
<b>Artículo 7°.</b>	<b>Recepción.....</b>	<b>6</b>
<b>Artículo 8°.</b>	<b>Forma de Pago .....</b>	<b>6</b>
<b>Artículo 9°.</b>	<b>Planilla de Cotización.....</b>	<b>6</b>

 	<b>Gerencia de Ingeniería</b>	
	<b>ADQUISICIÓN DE FILTRO SECADOR DE AIRE PARA EQUIPOS DE MECANIZADO CHINOS CRCC</b>	<i>SC-VO-ET-111</i>
		<i>Revisión 00</i>
		<i>Fecha: 12/2018</i>
	<i>Página 3 de 6</i>	

### **Artículo 1°. Objeto**

La presente documentación define las especificaciones técnicas y el alcance de la provisión de Filtros Secadores de aire correspondientes al sistema Neumático de los Equipos CRCC asignados al mantenimiento mecanizado de vía.

La mencionada provisión comprende insumos y transporte al lugar de entrega.

### **Artículo 2°. Sistema de Contratación**

Los oferentes deberán cotizar la provisión por **%Unidad+** indicando un único **Precio Unitario** para el ítem a proveer. Los precios cotizados deberán incluir el costo de todas las provisiones directas e indirectas que el Oferente deba realizar para cumplir con la provisión en forma integral de acuerdo con la presente Especificación Técnica.

### **Artículo 3°. Forma de Cotización Requerida**

La cotización debe realizarse en moneda nacional PESOS ARGENTINOS o DOLARES ESTADOUNIDENSES, en la Presente Especificación se presenta una Planilla de Cotización en la cual se deberá expresar la propuesta.



Se considerará que los valores cotizados incluyen la totalidad de los gastos directos e indirectos (incluidos elaboración, traslados etc.), resultando inoponible a SOFSE cualquier tipo de reclamo posterior por adicionales basados en éstos u otros conceptos similares o asimilables.

### **Artículo 4°. Detalle del Material a suministrar**

El OFERENTE debe cotizar los insumos **nuevos** y en todo conforme a las especificaciones del presente ET.

Las descripciones que se indican a continuación dan adecuada información sobre los elementos solicitados. Dicha información es necesaria y suficiente sobre las características del OBJETO.

El PROVEEDOR deberá suministrar Filtros según **marca, código y cantidad** indicada en las presentes especificaciones.

 	<b>Gerencia de Ingeniería</b>	
	<b>ADQUISICIÓN DE FILTRO SECADOR DE AIRE PARA EQUIPOS DE MECANIZADO CHINOS CRCC</b>	
	<i>SC-VO-ET-111</i>	
	<i>Revisión 00</i>	
		<i>Fecha: 12/2018</i>
		<i>Página 4 de 6</i>

ITEM	DENOMINACION	DESCRIPCION	CANT.
<b>1</b>	Filtro Secador de Aire	Filtro Wabco Codigo: 432 410 020 2. Hasta 13 bar. Rosca M39 x 1,5. Rosca Derecha.	50

### Artículo 5°. Lugar y Plazo de Entrega

La entrega se deberá realizar en:

#	Base	Ubicación
1	Remedios de Escalada	29 de Septiembre 3501 . Remedios de Escalada, Buenos Aires

El PROVEEDOR deberá avisar la entrega de los insumos con 48hs de anticipación. Todas las entregas serán recibidas por el REPRESENTANTE de TRENES ARGENTINOS facultado a rubricar los remitos correspondientes. Se deja expresa constancia que los precios cotizados incluyen el flete hasta los destinos indicados. Entrega de la totalidad de los elementos requeridos en un plazo de **TREINTA (30) días corridos**, el cual comenzará a regir desde la aceptación de la Orden de Compra.



### Artículo 6°. Normas y Especificaciones a Considerar

El proveedor deberá entregar con el suministro del material solicitado, las especificaciones técnicas de cada tipo de filtro y la nota de garantía correspondiente:

Cartucho Estándar **Wabco**:

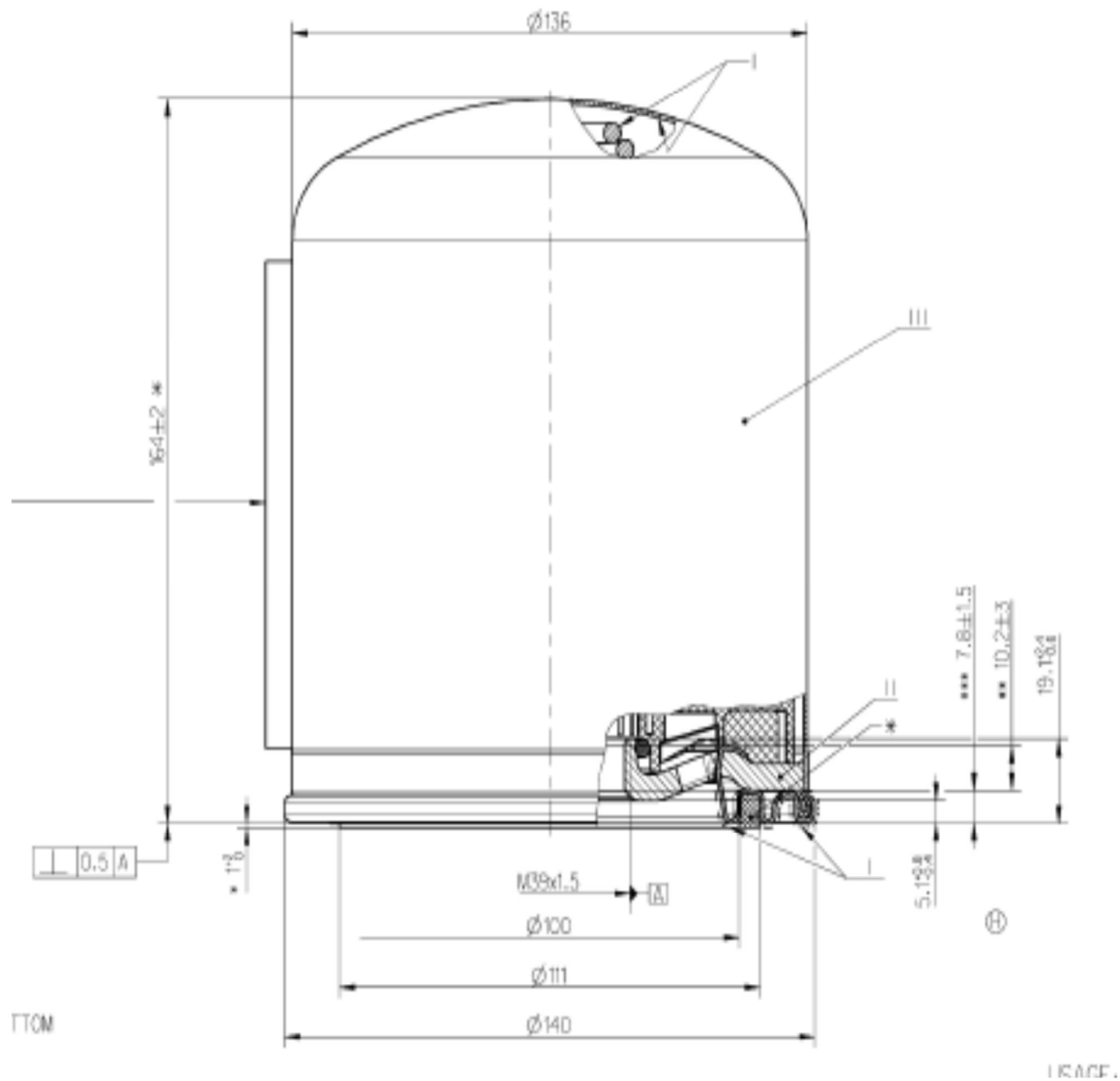
- Intervalo de Servicio: 2 años de protección del sistema.
- Separación del agua al 100% (Banco de Pruebas de la eficacia de secado acc. SAE J2384 secador de aire mecánico con depósito de regeneración de 6 litros. Presión de Activación: 11 Bar. Presión de Desactivación: 12 Bar.
- Consumo de Aire del Equipo: Bajo
- Rango de Aplicación de Temperatura: -40°C / +80°C
- Fugas Permitidas: MAX. 6 cm<sup>3</sup>/ min. A 10 Bar.
- O-RING: NBR 65 ± 5 SHORE A
- Presión Max. De Trabajo: 14 Bar.
- Se adjunta Esquema dimensional del mismo.



 	<b>Gerencia de Ingeniería</b>	
	<b>ADQUISICIÓN DE FILTRO SECADOR DE AIRE PARA EQUIPOS DE MECANIZADO CHINOS CRCC</b>	<b>SC-VO-ET-111</b>
		<b>Revisión 00</b>
		<i>Fecha: 12/2018</i>
		<i>Página 6 de 6</i>

### Artículo 7°. Recepción

La Recepción se produce con la entrega de los insumos a suministrar por parte del Proveedor en el lugar y las condiciones establecidas en los Artículos 4 °, 5 ° y 6° de la presente Especificación Técnica.

La entrega de los mismos deberá ser informada por el Proveedor mediante comunicación fehaciente a SOF S.E. con un plazo de 24 (VEINTICUATRO) horas de anticipación a la fecha prevista para la misma.

Realizada la Recepción de los insumos de conformidad con lo establecido en el presente PET, se procederá a la firma de la correspondiente Acta de Recepción.

### Artículo 8°. Forma de Pago

Completado la entrega con recepción según Artículo 7°, el Proveedor podrá presentar a SOFSE una factura por los importes resultantes de la provisión, debiendo acompañar dicha factura de los Remitos de entrega firmados por el Representante designado por SOFSE.

### Artículo 9°. Planilla de Cotización

Ítem	DESCRIPCIÓN	Unidad	Cantidad	Precio Unitario	Subtotal
1	Filtro Wabco Código: 432 410 020 2. Hasta 13 bar. Rosca M39 x 1,5. Rosca Derecha.	Un.	50		
TOTAL SIN IVA					
ALICUOTA DE IVA					
TOTAL IVA INCLUIDO					



República Argentina - Poder Ejecutivo Nacional  
2018 - Año del Centenario de la Reforma Universitaria

**Hoja Adicional de Firmas**  
**Pliego Especificaciones Tecnicas**

**Número:**

**Referencia:** PET Adquisicion de filtro secador de aire para equipos de mecanizados

---

El documento fue importado por el sistema GEDO con un total de 6 pagina/s.